

Makita[®]

ΚΑΤΑΛΟΓΟΣ ΠΡΟΣΦΟΡΩΝ
Ισχύει από 1/3 έως 31/8/2026



PLATE



NEO

HS013G
Δισκοπρίονο XGT 415mm
XPT BL
MOTOR

XGT

40V **Li-ion**
max

ΠΕΡΙΕΧΟΜΕΝΑ

Μπαταρίες, Φορτιστές, Kit Energy	2
Νέα προϊόντα	6
ΠΡΟΣΦΟΡΕΣ ΧGT 40Vmax	18
Προσφορές ΧGT	20
Εργαλεία ΧGT	28
ΠΡΟΣΦΟΡΕΣ LXT 18V	36
Προσφορές LXT	38
Εργαλεία LXT	44
ΠΡΟΣΦΟΡΕΣ CXT 12Vmax	58
Προσφορές CXT	58
Εργαλεία CXT	60

ΜΗΧΑΝΗΜΑΤΑ ΚΑΘΑΡΙΣΜΟΥ	64
Προσφορές Μηχ. Καθαρισμού	65
ΠΡΟΣΦΟΡΕΣ ΗΛΕΚΤΡΙΚΩΝ ΕΡΓΑΛΕΙΩΝ	73
Προσφορές Ηλ. Εργαλείων	74
Ηλεκτρικά Εργαλεία	80
ΠΡΟΣΦΟΡΑ ΜΠΑΤΑΡΙΑΣ BL4040F	99
Προσφορές Κήπου	100
Συστήματα φωτισμού	127
ΚΑΤΑΛΟΓΟΣ ΕΞΑΡΤΗΜΑΤΩΝ	131
Γάντια εργασίας	132

Εξάρτημα για οικοδομή	134
Εξάρτημα για βίδωμα	142
Δίσκοι, λάμες, φρέζες	148
Πολυεργαλείο	152
Εξαρτ. για καρφωτικά & τριβεία	154
Εξαρτ. για μηχ. καθαρισμού	156
Εξαρτήματα για OPE	160
Θήκες Εργαλείων	167
Ζώνες & άλλα εξαρτ.	170
Βαλίτσες ΜΑΚΡΑC	171
Αναγνωρισμένα Service	174
Ευρετήριο	176

ΕΠΕΞΗΓΗΣΗ ΣΥΜΒΟΛΩΝ

 Διπλή μόνωση	 Υποδοχή για άκρα SDS-PLUS	 Ρύθμιση βάθους
 Μεταβλητή ταχύτητα	 Υποδοχή για άκρα SDS-MAX	 Σύστημα αυτόματου φρένου
 Ηλεκτρονική ρύθμιση ταχύτητας	 Super Joint System	 Φρένο αλυσίδας
 Αναστρεφόμενο	 Εξάγωνη υποδοχή 30 mm	 Αυτόματη λίπανση
 2 μηχανικές ταχύτητες	 Εξάγωνη υποδοχή 1-1/8: 28,6 mm	 Αντικραδασμική προστασία
 3 μηχανικές ταχύτητες	 Λάμες υποδοχής universal	 Χρήση υπό 360°
 4 ηλεκτρονικές ταχύτητες	 LED φως εργασίας	 Βαλίτσα μεταφοράς
 3 ηλεκτρονικές ταχύτητες	 Ταχυτόκ	 ΜΑΚΡΑC
 2 ηλεκτρονικές ταχύτητες	 Ομαλή εκκίνηση	 Αντιστατικός σωλήνας
 Ηλεκτρικό φρένο	 Φαλτσοκοπή	 AVT Anti Vibration Technology - Αντικραδασμικό σύστημα
 Anti-restart	 Φαλτσοκοπή 45° A & 5° Δ	 XPT Extreme Protection Technology
 Αντίστροφη κίνηση	 Φαλτσοκοπή 45° A & Δ	 WG Σύστημα Wet Guard ανθεκτικό στο νερό
 Ρύθμιση ροπής 16 θέσεων	 Περιστρεφόμενος σωλήνας	 BL Brushless motor
 Ρύθμιση ροπής 18 θέσεων	 Παλμική κοπή	 AFT Active Feedback sensing Technology
 Ρύθμιση ροπής 21 θέσεων	 Αντικατάσταση λάμας χωρίς τη χρήση εργαλείων	 AWS Auto-Start Wireless System Αυτόματη ασύρματη εκκίνηση
 Συμπλέκτης ασφαλείας	 Επιλογή διαδοχικής λειτουργίας	 ADT Automatic torque Drive Technology Αυτόματη ρύθμιση ροπής
 Αναρρόφηση σκόνης	 Υποδοχή velcro	 HEPA Φίλτρο HEPA
 Βαλβίδα αποσυμπίεσης	 Laser	 DXT Deep and Exact Cutting Technology Τεχνολογία κοπής ακρίβειας
		 SJS II Σύστημα SJS II



40V^{Li-ion}max

ΜΠΑΤΑΡΙΕΣ ΥΨΗΛΗΣ ΙΣΧΥΟΣ

Η πιο ισχυρή λύση για τα XGT εργαλεία

Μπαταρίες υψηλών επιδόσεων, σχεδιασμένες για να αξιοποιούν στο μέγιστο τις δυνατότητες των εργαλείων σας. Ανταπεξέρχονται στις πιο απαιτητικές εργασίες, χάρη στην ανώτερη ισχύ που επιτρέπει στα XGT εργαλεία να λειτουργούν αδιάκοπα ακόμη και στις πιο βαριές εφαρμογές.



4,0Ah
BL4040F



5,0Ah
BL4050F



8,0Ah
BL4080F

ΚΑΙΝΟΤΟΜΑ ΤΕΧΝΟΛΟΓΙΑ TABLESS

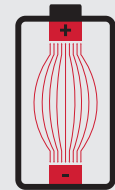

ΣΥΜΒΑΤΙΚΗ

VS

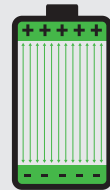

TABLESS

Μέγιστη ισχύς, μέγιστες επιδόσεις: αυτές οι μπαταρίες υψηλής χωρητικότητας ωθούν τα εργαλεία σας πέρα από τα όριά τους, αντιμετωπίζοντας με ευκολία ακόμη και τις πιο απαιτητικές εφαρμογές.

1.000W
ΜΕΓΙΣΤΗ ΙΣΧΥΣ



2,5Ah
BL4025

90Wh πλήρης φόρτιση:
28 min

1.500W
ΜΕΓΙΣΤΗ ΙΣΧΥΣ



4,0Ah
BL4040

144Wh πλήρης φόρτιση:
45 min

2.100W
ΜΕΓΙΣΤΗ ΙΣΧΥΣ



4,0Ah
BL4040F

144Wh πλήρης φόρτιση:
45 min

2.100W
ΜΕΓΙΣΤΗ ΙΣΧΥΣ



5,0Ah
BL4050F

180Wh πλήρης φόρτιση:
50 min

2.800W
ΜΕΓΙΣΤΗ ΙΣΧΥΣ



8,0Ah
BL4080F

288Wh πλήρης φόρτιση:
76 min



36%

ΠΙΟ ΙΣΧΥΡΗ

σε σύγκριση με την BL4040



28%

ΠΙΟ ΕΛΑΦΡΙΑ

σε σύγκριση με την BL4050F



32%

ΠΙΟ ΨΥΧΡΗ

σε σύγκριση με την BL4040



32%

ΠΙΟ ΣΥΜΠΑΓΗΣ

σε σύγκριση με την BL4050F



40V Li-ion max

2,5Ah	BL4025 191B36-3	28'	28'
4,0Ah	BL4040 191B26-6	45'	45'
4,0Ah	BL4040F 191N6-8	45'	45'
5,0Ah	BL4050F 191L47-8	50'	50'
8,0Ah	BL4080F 191X65-8	76'	76'



DC40RA 191E07-8	DC40RB 191N09-8
---------------------------	---------------------------

64V Li-ion max

4,0Ah	BL6440 191R06-8	120'
10,0Ah	BL64100 191Y69-6	300'



DC64WA 191W19-9

NEO

40V Li-ion max

8,0Ah	BL4080H 1913S3-7	DC40RA 191E07-8	DC40RB 191N09-8
		76'	76'

BL4025 40Vmax/2,5Ah	BL4040 40Vmax/4,0Ah	BL4040F 40Vmax/4,0Ah	BL4050F 40Vmax/5,0Ah	BL4080F 40Vmax/8,0Ah	DC40RA 191E07-8	DC40RB 191N09-8	BAΛΙΤΣΑ	ΧΑΡΤΙΝΟ ΚΟΥΤΙ
-------------------------------	-------------------------------	--------------------------------	--------------------------------	--------------------------------	---------------------------	---------------------------	----------------	----------------------

BATTERY KITS



NEO

1911B9-4			x2			x1		✓	
1911D8-0			x2				x1	✓	
191J81-6	x2					x1		✓	
191J97-1		x2				x1		✓	
191U00-8		x2					x1	✓	
191U13-9				x2			x1	✓	
191U42-2				x4			x1	✓	
191Y97-1					x2		x1	✓	
1910A8-3					x4		x1	✓	

ΤΡΟΦΟΔΟΤΙΚΟ ΠΛΑΤΗΣ 4 ΘΕΣΕΩΝ 18V + 2 ΑΝΤΑΠΤΟΡΕΣ (18V & 18Vx2)

191A59-5 (PDC01)



ΜΠΑΤΑΡΙΑ ΠΛΑΤΗΣ 36V/40Vmax 33.5Ah+ ΑΝΤΑΠΤΟΡΑΣ (18Vx2)

PDC1200A01



ΜΠΑΤΑΡΙΑ ΠΛΑΤΗΣ 36V/40Vmax - 43.55Ah

PDC1500A01



ΔΩΡΟ
κωδ. P-84698

ΓΑΝΤΙΑ ΕΡΓΑΣΙΑΣ

ΔΩΡΟ
κωδ. P-84698

ΓΑΝΤΙΑ ΕΡΓΑΣΙΑΣ

LXT

18V LITHIUM-ION



DC18RC 195584-2	DC18RD 196933-6	DC18RE 198720-9	DC18SF 196426-3 1 ή 2 μπαταρίες 3 ή 4 μπαταρίες	
--------------------	--------------------	--------------------	---	--

3,0Ah 	BL1830B 197599-5	22'	22'	22'	60'	120'
5,0Ah 	BL1850B 197280-8	45'	45'	45'	110'	220'
6,0Ah 	BL1860B 197422-4	55'	55'	55'	130'	260'
9,0Ah 	BL1890 1915H4-0	85'	85'	85'	200'	400'
12Ah 	BL18120 1915J2-8	110'	110'	110'	260'	520'

BL1830B 18V/3,0Ah	BL1850B 18V/5,0Ah	BL1860B 18V/6,0Ah	DC18RC 195584-2	DC18RD 196933-6	ΒΑΛΙΤΣΑ
----------------------	----------------------	----------------------	--------------------	--------------------	---------



BATTERY KITS

197288-2		x2				
197624-2		x2		x1		✓
197629-2		x2			x1	✓
198116-4			x2	x1		✓
198077-8			x2		x1	✓
197626-8		x4			x1	
191A24-4	x1			x1		

CXT

12Vmax LITHIUM-ION

		DC10SB	DC18RE
2,0Ah 	BL1021B 197396-9	30'	30'
4,0Ah 	BL1041B 197406-2	60'	60'
5,0Ah 	BL1050B 1913G0-9	75'	75'



DC10SB 197363-4	DC18RE 198720-9
--------------------	--------------------

BL1021B 12Vmax/2,0Ah	BL1041B 12Vmax/4,0Ah	DC10SB 197363-4	ΒΑΛΙΤΣΑ
-------------------------	-------------------------	--------------------	---------



BATTERY KITS

197658-5	x2		x1	✓
197641-2		x2	x1	✓



έως 2 έτη για τις μπαταρίες
έως 3 έτη για τα εργαλεία

BAC01

Φορητός Σταθμός Ενέργειας DC/AC - PDC Connector

Ένδειξη εξόδου. Δείχνει την κατάσταση του φορτίου εξόδου σε 7 επίπεδα, επιτρέποντας στον χρήστη να:

- αναγνωρίζει τις συμβατές συσκευές,
- μειώνει την πιθανότητα ξαφνικής διακοπής παροχής ισχύος λόγω προστασίας από υπερφόρτωση.

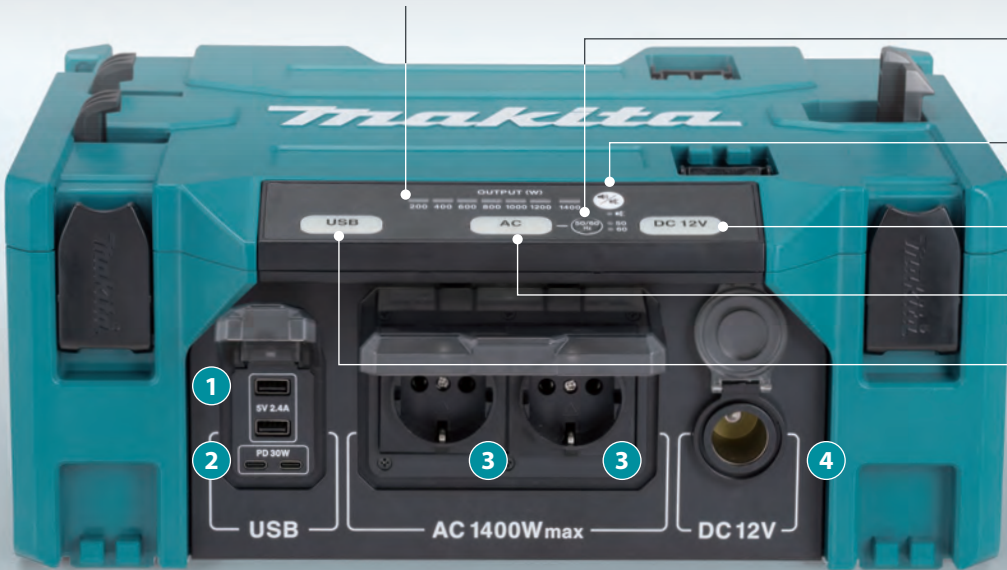

ΔΩΡΟ
κωδ. P-84698

ΓΑΝΤΙΑ
ΕΡΓΑΣΙΑΣ

Πλήκτρο αλλαγής συχνότητας

Επιλογή συχνότητας 50/60 Hz με καθαρό ημιτονοειδές σήμα

Πλήκτρο ηχητικού σήματος
(η λειτουργία αυτή μπορεί να απενεργοποιηθεί)

Πλήκτρο εξόδου DC 12V

Πλήκτρο εξόδου AC

Πλήκτρο εξόδου USB

1
Έξοδος USB Τύπου A x2
DC5V / 2,4A

2
Έξοδος USB Type C x2
USB-PD 30W

3
Έξοδος Shuko x2
Έξοδος συνεχούς ρεύματος:
1.400 W
Μέγιστη έξοδος: 2.800 W
(max 4 sec. με PDC1200A01)

4
Έξοδος DC
Υποδοχή 12V
αυτοκινήτου
12V/10A

Έξοδος εναλλασσόμενου ρεύματος	<ul style="list-style-type: none">• 2x υποδοχές τύπου shuko• 220V (τάση)• 50/60Hz (συχνότητα)• 1.400W (PDC1200A01)• 750W (PDC01)• 2.800W (max 4 sec. με PDC1200A01)
Έξοδος συνεχούς ρεύματος	<ul style="list-style-type: none">• 2x USB τύπο A (5V / 2,4A)• 2x USB τύπο C (max 30W)• 1x έξοδος αναπτήρα αυτοκινήτου (12V / 10A)
Εξωτερική τροφοδοσία	PDC1200A01 - PDC1500A01 PDC01 (18Vx2)
Διαστάσεις (mm)	395 x 345 x 163
Βάρος	7,3 kg

ΣΥΝΔΕΕΤΑΙ ΜΕ POWER PACK ΑΛΛΑ ΚΑΙ ΜΕ ΣΑΚΙΔΙΟ ΜΑΚΡΑΚ ΓΙΑ ΕΥΚΟΛΗ ΜΕΤΑΦΟΡΑ



BAC01+PDC1500A01

BAC01+PDC1200A01

BAC01+191A59-5 (PDC01)

BAC01+ΜΑΚΡΑΚ



Παροχή ρεύματος έκτακτης ανάγκης



Ιδανικό για χρήση σε εξωτερικούς χώρους χωρίς πρίζα



Ιδανικό για εξωτερικές εργασίες

1910D9-2 (ADP12)

Αντάπτορας Επικοινωνίας Εργαλείου XGT



Bluetooth USB



Κατέβασε την εφαρμογή
MAKITA TOOL MANAGEMENT



για Google Play



για App Store



- Σύνδεσμος Bluetooth για μεταφορά δεδομένων από το XGT εργαλείο
- Παρέχει δεδομένα χρήσης μπαταριών και XGT εργαλείων
- Λειτουργεί μέσω εφαρμογής για smartphone ή με σύνδεση του εργαλείου σε υπολογιστή μέσω καλωδίου USB
- Δυνατότητα προγραμματισμού χρόνου λειτουργίας του εργαλείου, ελέγχου ιστορικού χρήσης και παρακολούθηση της κατάστασης φόρτισης της μπαταρίας μέσω Bluetooth
- Με την ενεργοποίηση κωδικού PIN, είναι δυνατός ο αποκλεισμός μπαταριών και εργαλείων ώστε να λειτουργούν μόνο με τον συνδυασμό εργαλείου και μπαταρίας που φέρουν τον ίδιο PIN

ΤΕΧΝΙΚΑ ΧΑΡΑΚΤΗΡΙΣΤΙΚΑ

Συμβατές μπαταρίες BL4025 / BL4040 / BL4040F
BL4050F / BL4080F

Bluetooth	
Έκδοση	5.1
Εμβέλεια	10 m (circa)
Ζώνη συχνότητας	2.402 MHz - 2.480 MHz
Ισχύς ραδιοσυχνότητας	0,11 dBm
Εξόδος USB	Τύπος C
Διαστάσεις (mm)	98 x 85 x 55
Βάρος	0,17 kg

**ΣΥΝΔΕΣΗ ΕΡΓΑΛΕΙΩΝ
XGT ΚΑΙ ΜΠΑΤΑΡΙΩΝ
ΜΕ ΚΙΝΗΤΟ/
ΥΠΟΛΟΓΙΣΤΗ ΓΙΑ
ΕΞΥΠΝΗ ΔΙΑΧΕΙΡΙΣΗ**

ΦΟΡΤΙΣΤΗΣ - 8 ΘΥΡΩΝ

LXT 18V
LITHIUM-ION



BCC01 (1914U3-7)

40Vmax / 18V

- 8 θύρες φόρτισης για μπαταρίες 40Vmax και 18V
- Οι μπαταρίες 18V μπορούν να φορτιστούν σε συνδυασμό με μπαταρίες 40Vmax, με χρήση του αντάπτορα ADP10 (δεν συμπαράδίδεται)
- Δυνατότητα φόρτισης όλων των μπαταριών σε τέσσερις θύρες ταυτόχρονα
- Ένδειξη κατάστασης φόρτισης μπαταριών
- Συμβατό με το σύστημα ΜΑΚΡΑΣ και μεταφέρεται εύκολα με καρότσι ή trolley
- Δυνατότητα σύνδεσης έως 4 μονάδες σε μία πρίζα ρεύματος
- Συμβατό με IPX4

ΤΕΧΝΙΚΑ ΧΑΡΑΚΤΗΡΙΣΤΙΚΑ

Διαστάσεις (mm) 295 x 407 x 320
Βάρος 6,5 kg

ΧΡΟΝΟΣ ΦΟΡΤΙΣΗΣ	Μπαταρία		
	4 Θύρες	8 Θύρες	8 Θύρες
	BL4025	90 min	180 min
	BL4040/F	145 min	290 min
	BL4050F	175 min	350 min
	BL4080F	280 min	560 min
	BL1830B με ADP10	80 min	160 min
	BL1850B με ADP10	135 min	270 min
	BL1860B με ADP10	160 min	320 min

ΣΥΜΠΑΡΑΔΙΔΟΜΕΝΑ:
Τροφοδοτικό DC4002.

ΦΟΡΤΙΣΤΗΣ - 12 ΘΥΡΩΝ



BCC02 (1914U0-3)

40Vmax

- 12 θύρες φόρτισης για μπαταρίες 40Vmax
- Δυνατότητα φόρτισης όλων των μπαταριών σε τέσσερις θύρες ταυτόχρονα
- Ένδειξη κατάστασης φόρτισης μπαταριών
- Συμβατό με το σύστημα ΜΑΚΡΑΣ και μεταφέρεται εύκολα με καρότσι ή trolley
- Δυνατότητα σύνδεσης έως 4 μονάδες σε μία πρίζα ρεύματος
- Συμβατό με IPX4

ΤΕΧΝΙΚΑ ΧΑΡΑΚΤΗΡΙΣΤΙΚΑ

Διαστάσεις (mm) 295 x 407 x 320
Βάρος 6,8 kg

ΧΡΟΝΟΣ ΦΟΡΤΙΣΗΣ	Μπαταρία		
	4 Θύρες	12 Θύρες	12 Θύρες
	BL4025	90 min	270 min
	BL4040/F	145 min	435 min
	BL4050F	-	-
	BL4080F	-	-

ΣΥΜΠΑΡΑΔΙΔΟΜΕΝΑ:
Τροφοδοτικό DC4002.



ΜΠΟΥΛΟΝΟΚΛΕΙΔΟ 1" 3.150 Nm



ΣΥΜΠΑΡΑΔΙΔΟΜΕΝΑ:

Λαβή και βαλίτσα μεταφοράς.

ΠΛΕΟΝΕΚΤΗΜΑΤΑ

Μπουλονόκλειδο για τη σύσφιξη μπουλονιών μεγάλων διαμέτρων. Ο συμπαγής σχεδιασμός και η κατακόρυφη διάταξη του κινητήρα βελτιώνουν την εργονομία, μειώνοντας τη δύναμη αντίδρασης κατά τη χρήση. Διαθέτει περιμετρικό φωτισμό LED, ρυθμιζόμενη πλευρική λαβή, σύστημα αυτόματης διακοπής, μεταβλητή ταχύτητα, αντικραδασμική κατασκευή και τεχνολογία XPT για προστασία από σκόνη και νερό. Χάρη στον κινητήρα BL υψηλών επιδόσεων και την ηλεκτρονική επιλογή 4 σταδίων ισχύος κρούσης, προσφέρει εξαιρετική ευελιξία και απόδοση σε κάθε εφαρμογή.



ΔΩΡΟ

POLO XGT

TW009GZ01	
Μπαταρία	40Vmax
Μπουλόνια standard	M27 - M45
Μπουλόνια υψηλής αντοχής	M20 - M33
Ροπή σύσφιξης (max)	3.150 Nm
Ροπή Απόσφιξης (max)	4.000 Nm
Ταχ. χωρίς φορτίο	0 - 600 / 700 / 850 / 1.200 rpm
Κρούσεις ανά λεπτό	0-1.200 / 1.300 / 1.500 / 1.750
Στάθμη ακουστικής πίεσης	101 dB(A)
Στάθμη ηχητικής ισχύος	109dB(A)
Διαστάσεις (mm)	435 x 135 x 297
Βάρος	9,8 kg
Σώμα εργαλείου	



ΜΠΟΥΛΟΝΟΚΛΕΙΔΟ 3/4" 1.500 Nm



ΣΥΜΠΑΡΑΔΙΔΟΜΕΝΑ:

Γάντζος ζώνης και βαλίτσα ΜΑΚΡΑC τύπος 4 (821552-6).

ΠΛΕΟΝΕΚΤΗΜΑΤΑ

Μπουλονόκλειδο 40Vmax με υψηλή απόδοση κινητήρα brushless και μέγιστη ροπή σύσφιξης 1.500 Nm, σχεδιασμένο για βαριές εφαρμογές και μηχανικές συσφίξεις σε δυσπρόσιτα σημεία. Διαθέτει ηλεκτρονική ρύθμιση ισχύος 4 σταδίων, τεχνολογία XPT για προστασία από σκόνη και νερό, διπλό LED φωτισμό και ηλεκτρικό φρένο. Στη λειτουργία "Full Speed" απενεργοποιείται η προοδευτικότητα της σκανδάλης και ο κινητήρας φτάνει άμεσα στη μέγιστη ταχύτητα, εξασφαλίζοντας ταχύτερη και αποδοτικότερη εργασία.



ΔΩΡΟ

κωδ. D-41517

ΣΕΤ 9 ΚΑΡΥΔΑΚΙΑ 1/2"

TW011GZ	
Μπαταρία	40Vmax
Μπουλόνια standard	M12 - M36
Μπουλόνια υψηλής αντοχής	M10 - M27
Μήκος albero	138 mm
Ροπή σύσφιξης (max)	1.500 Nm
Ροπή Απόσφιξης (max)	1.900 Nm
Ταχ. χωρίς φορτίο	0 - 1.800 / 1.100 / 700 / 500 rpm
Κρούσεις ανά λεπτό	0 - 2.600 / 2.000 / 1.400
Στάθμη ακουστικής πίεσης	104 dB(A)
Στάθμη ηχητικής ισχύος	112 dB(A)
Διαστάσεις (mm)	329 x 94 x 297
Βάρος	3,6 kg
Σώμα εργαλείου	



ΠΑΛΜΙΚΟ ΚΑΤΣΑΒΙΔΙ 1/4" 230 Nm



ΣΥΜΠΑΡΑΔΙΔΟΜΕΝΑ:

Γάντζος ζώνης, βαλίτσα ΜΑΚΡΑC τύπος 4 (821552-6), ταχυφορτιστής 45' DC40RA, 2 μπαταρίες 2,5 Ah BL4025 και 2 προστατευτικά μπαταρίας.

ΠΛΕΟΝΕΚΤΗΜΑΤΑ

Το TD004G είναι ιδανικό για απαιτητικές εφαρμογές σε συνεργεία οχημάτων. Χάρη στον κινητήρα brushless, προσφέρει υψηλές επιδόσεις, μεγάλη αυτονομία και αυξημένη διάρκεια ζωής του εργαλείου. Ο επιλογέας 4 σταδίων με λειτουργία T-Mode προσαρμόζει τη δύναμη ανάλογα με το υλικό, μειώνοντας τον κίνδυνο φθοράς σε λεπτές λαμαρίνες και ευαίσθητες βίδες. Ο εργονομικός σχεδιασμός, ο ενσωματωμένος φωτισμός LED και η γρήγορη τοποθέτηση εξαρτημάτων εξασφαλίζουν άνεση και ευκολία στη χρήση. Με τεχνολογία XPT, ηλεκτρικό φρένο και ηλεκτρονικά συστήματα προστασίας, το TD004G εγγυάται αξιοπιστία, ασφάλεια και μέγιστη παραγωγικότητα.



ΔΩΡΟ

κωδ. P-84698

ΓΑΝΤΙΑ ΕΡΓΑΣΙΑΣ

TD004GD201	
Μπαταρία	40Vmax / 2,5Ah
Μπουλόνια standard	M5 - M25
Μπουλόνια υψηλής αντοχής	M5 - M14
Ροπή σύσφιξης (max)	230 Nm
Ταχ. χωρίς φορτίο	0 - 3.900 / 3.000 / 2.100 / 1.200 rpm
Κρούσεις ανά λεπτό	0 - 3.900 / 3.600 / 3.100 / 1.900
Στάθμη ακουστικής πίεσης	100 dB(A)
Στάθμη ηχητικής ισχύος	108 dB(A)
Διαστάσεις (mm) με BL4025	136 x 86 x 248
Βάρος με BL4025	1,8 kg
2 x BL4025	

XGT ΔΕΤΙΚΟ ΡΑΒΔΩΝ**40V^{Li-ion}max XPT BL MOTOR****ΣΥΜΠΑΡΑΔΙΔΟΜΕΝΑ:**

Βαλίτσα ΜΑΚΡΑΣ τύπος 4 (821552-6), γάντζος ζώνης και λιπαντικό.

ΠΛΕΟΝΕΚΤΗΜΑΤΑ

Ταχύτερο, ισχυρότερο και ασφαλέστερο δετικό ράβδων. Το TR001G ανεβάζει την αποδοτικότητα των εργασιών σε νέο επίπεδο. Τροφοδοτούμενο από μπαταρία 40Vmax XGT Li-Ion, συνδυάζει ισχύ, ταχύτητα και εργονομία, μειώνοντας σημαντικά τον χρόνο εργασίας και την κόπωση του χειριστή. Χάρη στους διπλούς κινητήρες brushless (BL) το TR001G εξασφαλίζει εξαιρετικά σταθερές δεσμεύσεις με σύρμα διαμέτρου 1,6 mm. Ο μηχανισμός επαναφοράς του σύρματος διασφαλίζει ομοιόμορφο και ασφαλές σφίξιμο, προσαρμοζόμενο σε ευρύ φάσμα διαμέτρων, έως και σε ράβδους μεγάλων διαστάσεων. Οι μηχανικές επιδόσεις έχουν ενισχυθεί ώστε να ανταποκρίνονται στις σύγχρονες απαιτήσεις τεχνολογίας και ασφάλειας της αγοράς: σε σύγκριση με τα μοντέλα 18V, η δύναμη δεσίματος αυξάνεται έως και 300% σε ράβδους D10 και 200% σε ράβδους D22. Η ηλεκτρονική ρύθμιση ισχύος επιτρέπει την εύκολη επιλογή της κατάλληλης έντασης για κάθε συνδυασμό ράβδων. Με τα TR001G, η Makita προσφέρει στους επαγγελματίες ένα ανθεκτικό, αξιόπιστο και ταχύ εργαλείο, την ιδανική λύση για εργοτάξια που απαιτούν μέγιστη παραγωγικότητα και ασφάλεια.

Συμβατό με ευρύ φάσμα ράβδων

	XGT	
TR001G		Εύρος συμβατών ράβδων D10xD10 - D35xD19
DTR180D		D10xD10 - D16xD16
	XGT	
TR001G		Εύρος συμβατών ράβδων (διπλές ράβδους) (D10x2) x (D10x2) - (D16x2)x(D16x2)
DTR180D		(D10x2) x (D10x2) - (D13x2)x(D13x2)

**Ν° ΔΕΣΙΜΑΤΩΝ
ΜΕ 1xBL4040
3.900**

**ΣΥΡΜΑ ΔΕΣΙΜΑΤΟΣ
1,6 mm**



Ταχύτητα και ασφάλεια



	TR001GZ
Μπαταρία	40Vmax
Σύρμα δεσίματος	1,6 mm / 16 Ga
Ράβδους	D10 x D10 - (D16x2) x (D16x2)
Χρόνος δεσίματος	0,7 s
Αντοχή δεσίματος	D10 x D10: 305% D22 x D22: 200%
Ν° δεσιμάτων	ανά καρπούλι: 240 με 1xBL4040: 3.900
Επίπεδο κραδασμών	2,5 m/s ²
Στάθμη ακουστικής πίεσης	80 dB(A)
Στάθμη ηχητικής ισχύος	88 dB(A)
Διαστάσεις (mm)	375 x 113 x 331
Βάρος	2,6 kg
	Σύρμα εργαλείου

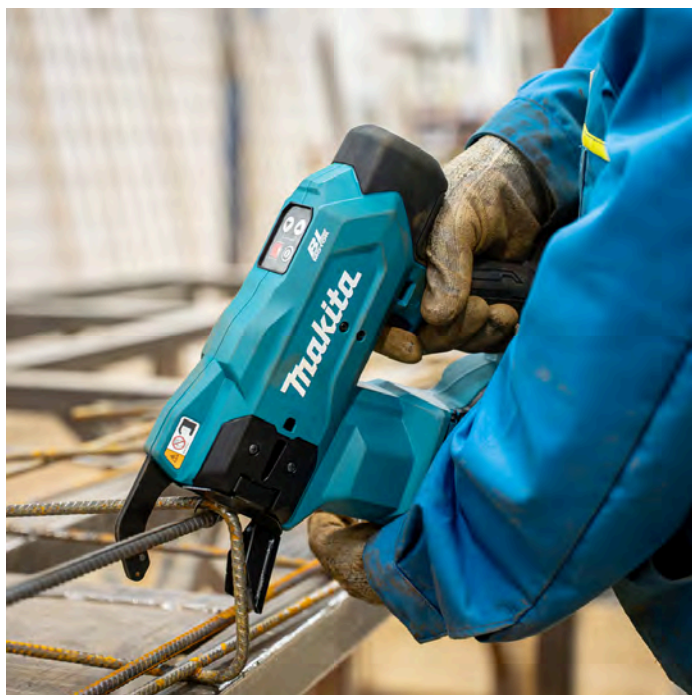

XGT LXT CXT ΠΕΡΙΣΤΡΟΦΙΚΟ LASER 800 m



ΣΥΜΠΑΡΑΔΙΔΟΜΕΝΑ:

Προστατευτικά γυαλιά για πράσινο λέιζερ, πράσινο στόχος (target), τηλεχειριστήριο RC1, βάση στήριξης, δέκτης λέιζερ LDX2 με στήριγμα και πλαστική βολίτσα μεταφοράς.

ΠΛΕΟΝΕΚΤΗΜΑΤΑ

Περιστροφικό λέιζερ, συμβατό με μπαταρίες XGT, LXT και CXT. Το πράσινο λέιζερ εξασφαλίζει ανώτερη ορατότητα, ενώ η εμβέλεια μέτρησης έως 800 m σε διάμετρο (με δέκτη λέιζερ) το καθιστά ιδανικό για εργασίες μεγάλης κλίμακας. Οι τετραπλή ελαστική λαβή προσφέρει εργονομικό κράτημα και απορροφά τους κραδασμούς από πτώσεις ή τυχαίες ανατροπές. Η ενσωματωμένη ακτίνα ίχνους (plumb point) διευρύνει τις δυνατότητες εφαρμογής. Το τηλεχειριστήριο RC1 επιτρέπει απομακρυσμένο έλεγχο έως 100 m, με λειτουργία παύσης και μνήμη ρυθμίσεων. Το σώμα του εργαλείου διαθέτει πιστοποίηση IP67/IP66, παρέχοντας πλήρη προστασία από νερό και σκόνη σε κάθε συνθήκη εργασίας.



Λαστιχένια τετραπλή λαβή



Ενσωματωμένη ακτίνα 30 m

SKR001Z

Μπαταρία	40Vmax / 18V / 12Vmax
Εμβέλεια μέτρησης	Ø 800 m
Ακρίβεια μέτρησης	οριζόντια: ± 0,5 mm / 10 m κάθετα: ± 0,75 mm / 10 m
Τηλεχειρισμός	μέθοδος: bluetooth εμβέλεια: 100 m
Εύρος αυτόματης αυτοοριζοντίωσης	± 5°
Ταχύτητα περιστροφής	0 / 150 / 300 / 600 rpm
Λειτουργία σάρωσης	10 / 20 / 30°
Αυτονομία (σε μέγιστη ταχύτητα περιστροφής)	71 / 135 / 160 h με BL1050B / BL1860B / BL4040
Διαστάσεις (mm)	250 x 250 x 309
Βάρος	4,0 kg

Σώμα εργαλείου

XGT ΦΥΣΗΤΗΡΑΣ - ΑΝΑΡΡΟΦΗΤΗΡΑΣ 99 m/s



ΣΥΜΠΑΡΑΔΙΔΟΜΕΝΑ:

Ακροφύσιο standard και μακρύ ακροφύσιο κήπου.

ΠΛΕΟΝΕΚΤΗΜΑΤΑ

Φυσηρό μπαταρίας 40Vmax με συμπαγή και ελαφρύ σχεδιασμό, εργονομική λαβή και 3 μεταβλητές ταχύτητες. Με ταχύτητα αέρα έως 99 m/s και ροή αέρα έως 3,6 m³/min, απομακρύνει γρήγορα φύλλα, σκόνη και υπολείμματα ακόμη και από μεγάλες επιφάνειες. Το ευέλικτο φυσερό είναι συμβατό με προαιρετικά εξαρτήματα τόσο για λειτουργία αναρρόφησης (σάκος συλλογής σκόνης, ακροφύσια καθαρισμού) όσο και για φύσημα, καλύπτοντας πολλαπλές ανάγκες καθαρισμού.



Λειτουργία αναρρόφησης με σάκο συλλογής σκόνης



Ακροφύσιο κήπου για τον καθαρισμό εξωτερικών χώρων

UB002GZ01

Μπαταρία	40Vmax
Παροχή αέρα (max)	3,6 m ³ /min
Ταχύτητα αέρα (max)	99 m/s
Ταχ. χωρίς φορτίο	0-18.000 rpm
Δύναμη φυσηματος	3,0 - 3,2 N
Μέγιστη υποπίεση (λειτουργία αναρρόφησης)	5,4 kPa
Μέγιστη ροή αέρα (λειτουργία αναρρόφησης)	2,0 m ³ /min
Αυτονομία συνεχούς λειτουργίας με BL4025	120 / 60 / 20 min
Στάθμη ακουστικής πίεσης	84 dB(A)
Στάθμη ηχητικής ισχύος	91 dB(A)
Διαστάσεις (mm)	516-860 x 156 x 237-240
Βάρος με BL4025	2,0 kg

Σώμα εργαλείου

XGT ΠΙΣΤΟΛΙ ΘΕΡΜΟΥ ΑΕΡΑ 600°C



ΣΥΜΠΑΡΑΔΙΔΟΜΕΝΑ:

4 ρύγχη (PR000000028 - PR000000029 - PR000000030 - PR000000031), ΒΑΛΙΤΣΑ ΜΑΚΡΑΣ ΤΥΠΟΣ 3 (821551-8).

ΠΛΕΟΝΕΚΤΗΜΑΤΑ

Πιστόλι θερμού αέρα XGT, ιδανικό για εφαρμογές σε ηλεκτρολογικές εγκαταστάσεις, όπως η χρήση θερμοσυστελλόμενων σωλήνων, η διαμόρφωση σωληνώσεων και η ταχεία ξήρανση. Χάρη στη γρήγορη θέρμανση και τη ρύθμιση θερμοκρασίας, προσφέρει ακρίβεια και ασφάλεια ακόμη και σε περιορισμένους χώρους. Η τεχνολογία μπαταρίας εξαιλεί την ανάγκη καλωδίων και προεκτάσεων, εξασφαλίζοντας μέγιστη κινητικότητα στο εργοτάξιο. Ελαφρύ, εργονομικό και συμβατό με ολόκληρη τη σειρά XGT, το HG001G βελτιστοποιεί τον χρόνο εργασίας και την ποιότητα των ηλεκτρολογικών εγκαταστάσεων, συνδυάζοντας επαγγελματική απόδοση και αξιοπιστία Makita.

ΔΩΡΟ
κωδ. P-84660

ΓΑΝΤΙΑ
ΕΡΓΑΣΙΑΣ



HG001GZ02

Μπαταρία	40Vmax
Θερμοκρασία αέρα	έως 600°C
Ροή αέρα	120 / 150 / 180 l/min
Αυτονομία συνεχούς λειτουργίας με BL4040	14 min
Διαστάσεις (mm) με BL4040	191 x 86 x 272
Βάρος με BL4080F	2,7 kg

Σώμα εργαλείου

XGT

ΣΚΟΥΠΑ ΥΓΡΩΝ & ΣΤΕΡΕΩΝ - ΚΑΤΗΓΟΡΙΑΣ L

AWS
BluetoothHEPA
filter40V^{Li-ion}
maxXPT
BL
MOTOR**ΣΥΜΠΑΡΑΔΙΔΟΜΕΝΑ:**

Φίλτρο HEPA, φίλτρο υγρών, σωλήνας αναρρόφησης 1,5 m, μάντας ώμου, στενό ακροφύσιο, ακροφύσιο, 10 χάρτινες σακούλες φίλτρου.

ΠΛΕΟΝΕΚΤΗΜΑΤΑ

Σκούπα υγρών και στερεών, τροφοδοτούμενη από μπαταρία 40Vmax και κινητήρα BL υψηλών επιδόσεων. Διαθέτει μεταβλητή ταχύτητα για προσαρμογή σε διαφορετικές εργασίες και χαμηλό επίπεδο θορύβου, ενώ είναι συμβατή με το σύστημα AWS Bluetooth για ασύρματη σύνδεση με συμβατά εργαλεία. Μπορεί να χρησιμοποιηθεί και ως φυσητήρας.

ΜΕΓΙΣΤΗ ΙΣΧΥΣ
ΑΝΑΡΡΟΦΗΣΗΣ
165 W

ΜΕΓΙΣΤΗ ΥΠΟΠΙΕΣΗ
15 kPa



Καθαρισμός με λειτουργία AWS



AWS-Bluetooth



Λειτουργία φυσητήρα

VC013GLZ03

Μπαταρία	40Vmax
Ισχύς αναρρόφησης (max)	25 / 165 W
Ροή αέρα (max)	2,0 m ³ /min
Χωρητικότητα κάδου	7,5 l (στερεά) - 4,5 l (υγρά)
Αυτονομία συνεχούς λειτουργίας με BL4050F	22 / 120 min
Υποπίεση (max)	15 kPa
Στάθμη ηχητικής ισχύος	75 dB(A)
Διαστάσεις (mm)	400 x 251 x 282
Βάρος με BL4080F	6,2 kg

Σώμα εργαλείου

XGT

ΣΚΟΥΠΑ STICK 250 ml ΜΕ ΚΥΚΛΩΝΙΚΟ ΣΥΣΤΗΜΑ ΧΩΡΙΣ ΣΑΚΟ

40V^{Li-ion}
maxXPT
BL
MOTOR**ΣΥΜΠΑΡΑΔΙΔΟΜΕΝΑ:**

Φίλτρο, προέκταση, ηλεκτρικό περιστρεφόμενο πέλμα, στενό ακροφύσιο, βάση ακροφυσίου.

ΠΛΕΟΝΕΚΤΗΜΑΤΑ

Ισχύς και πρακτικότητα σε ελαφρύ και συμπαγή σχεδιασμό: Η CL004G διαθέτει κυκλωνικό διαχωριστή σκόνης και νέα ηλεκτρική περιστρεφόμενη βούρτσα, εξασφαλίζοντας άριστα αποτελέσματα καθαρισμού σε χαλιά και μοκέτες. Χάρη στη μηχανοκίνητη βούρτσα, η σκούπα κινείται ομαλά πάνω στις επιφάνειες, μειώνοντας την καταπόνηση του χρήστη. Η λειτουργία ανίχνευσης δαπέδου διακόπτει αυτόματα την περιστροφή της βούρτσας όταν ανυψώνεται από το έδαφος, αποτρέποντας άσκοπη κατανάλωση ενέργειας και διευκολύνοντας τη χρήση. Δυνατότητα εξοπλισμού με φίλτρο HEPA για ακόμη υψηλότερο επίπεδο φιλτραρίσματος.

ΜΕΓΙΣΤΗ ΙΣΧΥΣ
ΑΝΑΡΡΟΦΗΣΗΣ
110 W

ΣΤΑΘΜΗ ΘΟΡΥΒΟΥ
66 dB(A)



Για αποτελεσματικό καθαρισμό χαλιών και μοκετών



Άδειαση κάδου χωρίς αφαίρεση του κυκλωνικού συστήματος



Αφαίρεση της περιστρεφόμενης βούρτσας χωρίς εργαλεία

ΜΕ ΚΥΚΛΩΝΙΚΟ ΣΥΣΤΗΜΑ
ΚΑΙ ΗΛΕΚΤΡΙΚΗ ΠΕΡΙΣΤΡΕΦΟΜΕΝΗ
ΒΟΥΡΤΣΑ ΣΤΟ ΠΕΛΜΑ

CL004GZ

Μπαταρία	40Vmax
Ισχύς αναρρόφησης	20 / 40 / 70 / 110 W
Ροή αέρα (max)	1,0 m ³ /min
Χωρητικότητα κάδου	250 ml
Αυτονομία συνεχούς λειτουργίας με BL4025	60 / 40 / 20 / 14 min
Υποπίεση (max)	20 kPa
Στάθμη θορύβου	66 dB(A)
Διαστάσεις (mm) με BL4025	1.094 x 243 x 186
Βάρος με BL4025	2,2 kg

Σώμα εργαλείου



ΣΥΜΠΑΡΑΔΙΔΟΜΕΝΑ:

Λάμα κοπής ξύλου, κλειδί συντήρησης.

ΠΛΕΟΝΕΚΤΗΜΑΤΑ

Η DJV186 18V LXT είναι μια συμπαγής και ελαφριά σέγα που συνδυάζει ισχύ, ακρίβεια και πρακτικότητα για κάθε επαγγελματική εφαρμογή. Διαθέτει 3 ρυθμίσεις ταλάντωσης καθώς και ευθεία κοπή, εξασφαλίζοντας υψηλές επιδόσεις. Ο μεταβλητός έλεγχος ταχύτητας μέσω σκανδάλης επιτρέπει την προσαρμογή της εργασίας στις απαιτήσεις κάθε εφαρμογής, ενώ η εργονομική λαβή με ελαστική επένδυση μειώνει την κόπωση και αυξάνει τον έλεγχο. Η ασφάλεια ενισχύεται από το ηλεκτρικό φρένο, που σταματά άμεσα τη λάμα μόλις απελευθερωθεί η σκανδάλη. Το ενσωματωμένο σύστημα διαχείρισης σκόνης με στόμιο σύνδεσης επιτρέπει τη σύνδεση με σύστημα απορρόφησης σκόνης Makita, διατηρώντας τον χώρο εργασίας καθαρό. Με προαιρετικά εξαρτήματα, όπως οδηγούς και βάσεις στήριξης, μπορούν να πραγματοποιηθούν ευθείες, καμπύλες ή κυκλικές κοπές με μέγιστη ακρίβεια. Η τεχνολογία LXT 18V εξασφαλίζει συμβατότητα με περισσότερα από 300 εργαλεία Makita, προσφέροντας μια ολοκληρωμένη και αποδοτική cordless εμπειρία.



Εργονομική λαβή



Γρήγορες κοπές ακριβείας

DJV186Z

Μπαταρία	18V
Διαδρομή λάμας	18 mm
Διαδρομές ανά λεπτό	0-2.900
Ικανότητα κοπής ξύλο/χάλυβα/αλουμίνιο	65 / 6 / 10 mm
Ρύθμιση βάσης	0 - 45°
Στάθμη ακουστικής πίεσης	85 dB(A)
Στάθμη ηχητικής ισχύος	93 dB(A)
Διαστάσεις (mm)	241 - 257 x 81 x 196
Βάρος	1,6 kg

Σώμα εργαλείου

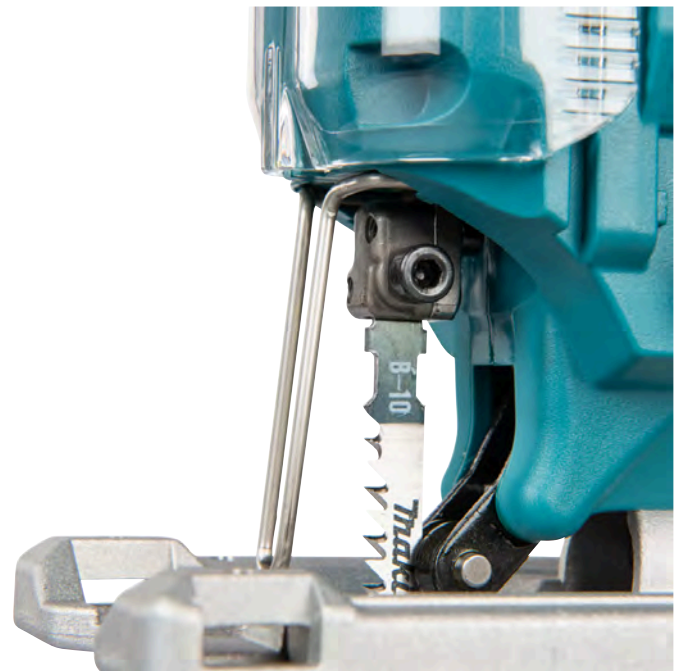

LXT ΚΑΡΦΩΤΙΚΑ 16 Ga



DBN601



DBN610

ΣΥΜΠΑΡΑΔΙΔΟΜΕΝΑ:

Γάντζος ζώνης, βαλίτσα ΜΑΚΡΑΣ τύπου 4 (821552-6).

ΠΛΕΟΝΕΚΤΗΜΑΤΑ

Καρφωτικά ιδανικά για εργασίες ελαφριάς οικοδομής και φινιρίσματος σε ξύλο. Διαθέτουν 2 λειτουργίες (μονή ή συνεχόμενη βολή), αντιολισθητικό ρύγχος, LED φωτισμό και παράθυρο ελέγχου υπολειπόμενων καρφιών. Η αφαίρεση μπλοκαρισμένων καρφιών γίνεται εύκολα, χωρίς τη χρήση εργαλείων. Επιπλέον, ενσωματώνουν μηχανισμό αποτροπής άσκοπης ενεργοποίησης (dry-fire lockout), ο οποίος ενεργοποιείται πριν εξαντληθούν τα καρφιά, αποτρέποντας κενές βολές και προστατεύοντας τα υλικά.

ΚΑΡΦΙΑ ΑΝΑ ΔΕΥΤΕΡΟΛΕΠΤΟ
3,3

ΚΑΡΦΙΑ ΜΕ 1xBL1860B
3.300



Για εργασίες φινιρίσματος σε ξύλο



Αφαίρεση μπλοκαρισμένων καρφιών χωρίς εργαλεία



2 λειτουργίες (μονή ή συνεχόμενη βολή)

	DBN601ZJ	DBN610ZJ
Μπαταρία	18V	
Μήκος καρφιών	19 - 64 mm	32 - 64 mm
Ø καρφιών	16 Ga	
Χωρητικότητα γεμιστήρα	110	
Γωνία κλίσης καρφιών	0°	20°
Επίπεδο κραδασμών	≤ 2,5 m/s ²	
Στάθμη ακουστικής πίεσης	83 dB(A)	
Στάθμη ηχητικής ισχύος	94 dB(A)	
Διαστάσεις (mm) με BL1860B	276 x 113 x 320	300 x 116 x 331
Βάρος με BL1860B	3,3 kg	
	Σώμα εργαλείου	Σώμα εργαλείου



LXT ΚΟΦΤΗΣ ΚΑΛΩΔΙΩΝ



ΣΥΜΠΑΡΑΔΙΔΟΜΕΝΑ:

Πλαστική βαλίτσα μεταφοράς

ΠΛΕΟΝΕΚΤΗΜΑΤΑ

Οι λεπίδες είναι κατασκευασμένες από χάλυβα υψηλής αντοχής στη φθορά και, χάρη στη λειτουργία Auto Reverse, επανέρχονται αυτόματα στην αρχική θέση μετά την ολοκλήρωση της κοπής. Διαθέτει κλειδί σκανδάλης για αποτροπή ακούσιας εκκίνησης, κουμπί απελευθέρωσης που επιτρέπει το μέγιστο άνοιγμα των λεπίδων, καθώς και διπλό LED φωτισμού της περιοχής κοπής.

ΔΩΡΟ

κωδ. P-84698

ΓΑΝΤΙΑ ΕΡΓΑΣΙΑΣ



ΜΕΓΙΣΤΗ
ΙΚΑΝΟΤΗΤΑ ΚΟΠΗΣ
105 mm

ΔΥΝΑΜΗ ΕΞΟΔΟΥ
120 kN



Για κοπή καλωδίων μεγάλης διατομής



Κουμπί απελευθέρωσης



Διπλός φωτισμός LED

	DTC104ZK
Μπαταρία	18V
Άνοιγμα λεπίδας (max)	105 mm
Ικανότητα κοπής (max)	<ul style="list-style-type: none"> • PE Ø 72 mm • Πολύκλωνο με επένδυση PVC Ø 77 mm • Χαλκός Ø 105 mm • Χαλκός ψυχρής εξέλασης Ø 90 mm • Αλουμίνιο Ø 105 mm
Δύναμη εξόδου	120 kN
Διαστάσεις (mm) με BL1860B	718 x 123 x 267
Βάρος με BL1860B	10,5 kg

Σώμα εργαλείου

LXT ΠΡΕΣΣΕΣ ΑΚΡΟΔΕΚΤΩΝ



ΣΥΜΠΑΡΑΔΙΔΟΜΕΝΑ:

Πλαστική βαλίτσα μεταφοράς

ΠΛΕΟΝΕΚΤΗΜΑΤΑ

Εξοπλισμένα με λειτουργία αυτόματης επιστροφής στην αρχική θέση, η οποία μπορεί να ενεργοποιηθεί ή να απενεργοποιηθεί (ON/OFF). Με το κουμπί απελευθέρωσης είναι δυνατή η χειροκίνητη επαναφορά του εμβόλου. Μοντέλο DTC301: συμβατό με 13 τύπους προαιρετικών μητρώων DIN, οι οποίες αντικαθίστανται γρήγορα ξεκλειδώνοντας τα δύο τμήματα μέσω της χειρολαβής και του πείρου απελευθέρωσης. Η κεφαλή περιστρέφεται έως 270°, βελτιώνοντας την εργονομία κατά τη χρήση. Μοντέλο DTC303: λειτουργεί χωρίς τη χρήση μητρώων, η κεφαλή περιστρέφεται έως 360° για μέγιστη ευελιξία.

ΔΩΡΟ

κωδ. P-84698

ΓΑΝΤΙΑ ΕΡΓΑΣΙΑΣ



DTC301

Απαιτεί μήτρες
π्रेसаріаματος
Δεν
συμπαράδίδονται



DTC303

Δεν απαιτεί
μήτρες
π्रेसаріаματος

ΔΥΝΑΜΗ ΣΥΣΦΙΞΗΣ
DTC301
120 kN

ΔΥΝΑΜΗ ΣΥΣΦΙΞΗΣ
DTC303
60 kN



DTC303 - Πρέσα χωρίς την απαίτηση μήτρας



LED φωτισμού



Κουμπί απελευθέρωσης

	DTC301ZK	DTC303ZK
Μπαταρία	18V	
Δύναμη σύσφιξης	120 kN	60 kN
Άνοιγμα σιαγόνων	31 mm	31,5 mm
Μέγιστη ικανότητα πρεσαρίσματος	Αλουμίνιο / Χαλκός 19,5 mm	Αλουμίνιο / Χαλκός 17,5 mm
Διαστάσεις (mm) με BL1860B	415 x 92 x 346	401 x 82 x 348
Βάρος με BL1860B	7,1 kg	5,7 kg

Σώμα εργαλείου

Σώμα εργαλείου

LXT ΚΡΟΥΣΤΙΚΟ ΔΡΑΠΑΝΟΚΑΤΣΑΒΙΔΟ

18V LITHIUM-ION XPT BL MOTOR



ΣΥΜΠΑΡΑΔΙΔΟΜΕΝΑ:

Ταχυφορτιστής DC18RC, 2 μπαταρίες 5,0 Ah BL1850B, ΜΑΚΡΑΣ τύπος 2 (821550-0) και προστατευτικό μπαταρίας.

ΠΛΕΟΝΕΚΤΗΜΑΤΑ

Κρουστικό δραπανοκατσάβιδο 18V με ισχυρό κινητήρα brushless που αποδίδει μέγιστη ροπή 65 Nm. Χάρη στον ελαφρύ και συμπαγή σχεδιασμό του, προσφέρει άνετο χειρισμό ακόμη και σε περιορισμένους χώρους. Οι 20 ρυθμίσεις ροπής επιτρέπουν ακριβή προσαρμογή ανάλογα με την εφαρμογή. Διαθέτει τρεις λειτουργίες εργασίας: διάτρηση, διάτρηση με κρούση και βίδωμα. Εξοπλισμένο με φωτισμό LED, μεταβλητή ταχύτητα και αυτόματο τσοκ 13 mm για γρήγορη αλλαγή εξαρτημάτων. Η τεχνολογία XPT προστατεύει το εργαλείο από σκόνη και σταγονίδια νερού, διασφαλίζοντας αξιοπιστία σε απαιτητικές συνθήκες εργασίας.



DHP490RTJ

Μπαταρία	18V / 5,0Ah
Ταχ. χωρίς φορτίο	0-500 / 0-1.900 rpm
Κρούσεις ανά λεπτό	0-28.500 / 0-7.500
Ικανότητα (μπετόν/ξύλο/μέταλλο)	13 / 38 / 13 mm
Μέγιστη ροπή	65 Nm
Ροπή σύσφιξης (max)	Hard 50 Nm / Soft 27 Nm
Τσοκ	13 mm
Στάθμη ακουστικής πίεσης	88 dB(A)
Στάθμη ηχητικής ισχύος	96 dB(A)
Διαστάσεις (mm) με BL1860B	172 x 81 x 255
Βάρος με BL1860B	1,7 kg
	2 x BL1850B

LXT ΚΡΟΥΣΤΙΚΟ ΔΡΑΠΑΝΟΚΑΤΣΑΒΙΔΟ

18V LITHIUM-ION XPT BL MOTOR



ΣΥΜΠΑΡΑΔΙΔΟΜΕΝΑ:

Πλευρική λαβή, γάντζος ζώνης, μύτη 45 mm, υποδοχή μύτης, ταχυφορτιστής 45' DC18RC, 2 μπαταρίες 5,0 Ah BL1850B, βαλίτσα ΜΑΚΡΑΣ τύπου 2 (821550-0) και 1 προστατευτικό μπαταρίας.

ΠΛΕΟΝΕΚΤΗΜΑΤΑ

Συμπαγής, ελαφρύς και εργονομικός σχεδιασμός. Μεταβλητή ταχύτητα για ευρύ φάσμα εφαρμογών διάτρησης, βιδώματος και κρουστικής διάτρησης. Διπλός φωτισμός LED, ηλεκτρικό φρένο, αυτόματο τσοκ και οδηγός βάθους για μεγαλύτερη ακρίβεια και ομοιομορφία στη διάτρηση. Η τεχνολογία XPT προστατεύει το εργαλείο από σκόνη και σταγονίδια νερού, εξασφαλίζοντας αξιοπιστία σε απαιτητικές συνθήκες εργασίας.



DHP492RTJ

Μπαταρία	18V / 5,0Ah
Ταχ. χωρίς φορτίο	0-550 / 0-2.100 rpm
Κρούσεις ανά λεπτό	0-31.500 / 0-8.250
Ικανότητα (μπετόν/ξύλο/μέταλλο)	16 / 51 / 13 mm
Μέγιστη ροπή	141 Nm
Ροπή σύσφιξης (max)	Hard 130 Nm / Soft 65 Nm
Τσοκ	13 mm
Στάθμη ακουστικής πίεσης	87 dB(A)
Στάθμη ηχητικής ισχύος	95 dB(A)
Διαστάσεις (mm) με BL1860B	180 x 81 x 265
Βάρος με BL1860B	2,7 kg
	2 x BL1850B

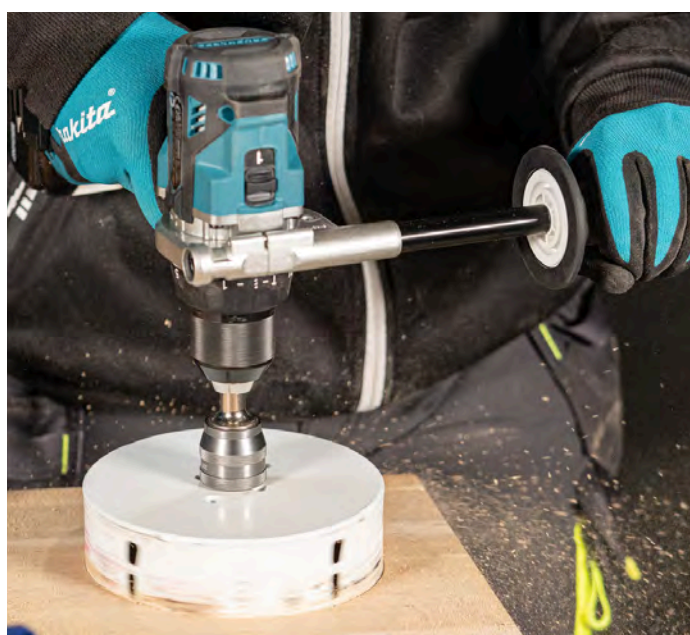

XGT ΑΛΥΣΟΠΡΙΟΝΟ ΜΠΑΤΑΡΙΑΣ 500 mm

40Vmax **XPT** **BL MOTOR**



ΣΥΜΠΑΡΑΔΙΔΟΜΕΝΑ:

Λάμα, κάλυμμα λάμας, αλυσίδα.

ΠΛΕΟΝΕΚΤΗΜΑΤΑ

Το UC030G αντιπροσωπεύει την εξέλιξη των αλυσοπριόνων μπαταρίας, με επιδόσεις συγκρίσιμες και συχνά ανώτερες από εκείνες ενός βενζινοκίνητου μοντέλου 50cc. Η πλατφόρμα XGT εξασφαλίζει σταθερή ισχύ και γρήγορες κοπές διαμέτρου έως και 400 mm, προσφέροντας στον χειριστή ταχύτητα, ακρίβεια και μέγιστη αποδοτικότητα. Με επιλογή τριών ταχυτήτων (ECO, Medium, High) και ηλεκτρονικό μεταβλητό έλεγχο, το UC030G προσαρμόζεται σε κάθε απαίτηση, διασφαλίζοντας ομαλή και συνεχόμενη λειτουργία σε εργασίες κοπής κορμών και κλαδιών. Ο συμπαγής εργονομικός σχεδιασμός, η αντιολισθητική λαβή και τα ενσωματωμένα συστήματα ασφαλείας —διπλό μηχανικό και ηλεκτρικό φρένο, αυτόματα απενεργοποίηση και πιστοποίηση IPX4 για χρήση υπό βροχή— εγγυώνται άνεση και προστασία. Στα επιπλέον πλεονεκτήματα περιλαμβάνονται η ρυθμιζόμενη αυτόματη λίπανση, το αυξημένης χωρητικότητας δοχείο λαδιού με παράθυρο ελέγχου, η συντήρηση χωρίς εργαλεία και η γραμμή κοπής υψηλής ορατότητας. Με το UC030G, η Makita προσφέρει επαγγελματική ισχύ, αξιοπιστία και απόλυτη ελευθερία κίνησης, χωρίς συμβιβασμούς.



UC030GZ

ΔΩΡΟ

ΠΟΛΥΕΡΓΑΛΕΙΟ ΚΗΠΟΥ



UC030GZ

Μπαταρία	40Vmax
Λάμα	500 mm
Βήμα αλυσίδας	0,325"
Πάχος οδηγού λάμας	1,3 / 1,6 mm
Ταχ. χωρίς φορτίο	0 - 20,0 / 24,5 / 29,0 m/s
Στάθμη ακουστικής πίεσης	95 dB(A)
Στάθμη ηχητικής ισχύος	103 dB(A)
Επίπεδο κραδασμών	4,1 m/s ²
Διαστάσεις (mm)	449 x 232 x 280
Βάρος	6,1 kg

Σώμα εργαλείου

XGT ΕΚΧΙΟΝΙΣΤΗΣ ΜΠΑΤΑΡΙΑΣ

40Vmax **XPT** **BL MOTOR**



ΣΥΜΠΑΡΑΔΙΔΟΜΕΝΑ:

Κάλυμμα προστασίας για αποθήκευση, φτυάρι εκχιονισμού.

ΠΛΕΟΝΕΚΤΗΜΑΤΑ

Ασύρματο εκχιονιστικό μπαταρίας XGT, συμπαγές και ελαφρύ, σχεδιασμένο για γρήγορη και εύκολη απομάκρυνση χιονιού από διαδρόμους, εισόδους και πεζοδρόμια. Με πλάτος εκχιονισμού 530 mm και μέγιστο ύψος 300 mm, προσφέρει αξιόπιστη απόδοση για ελαφριές χιονοπτώσεις. Το σύστημα μόνης βαθμίδας, με συνεχή ρύθμιση ταχύτητας και ρύθμιση γωνίας εκτόξευσης έως 180°, εξασφαλίζει ευελιξία και αποδοτική κατανάλωση ενέργειας. Ο LED φωτισμός, η εργονομική λαβή και ο αναδιπλούμενος σχεδιασμός προσφέρουν άνεση και praticτικότητα στη χρήση και την αποθήκευση. Με πιστοποίηση προστασίας IPX4, ηλεκτρικό φρένο και απόσταση εκτόξευσης έως 10 m, το SN001G συνδυάζει ισχύ, ασφάλεια και απόλυτη ελευθερία κίνησης χωρίς καλώδια.



SN001GZ

Μπαταρία	40Vmax
Πλάτος εκχιονισμού	530 mm
Μέγιστη απόσταση εκτόξευσης χιονιού	10 m
Μέγιστο ύψος εκχιονισμού	300 mm
Αυτονομία συνεχούς λειτουργίας με BL4080F	20 min
Επιφάνεια εργασίας	135 m ²
Ταχ. χωρίς φορτίο	1.400 / 2.100 rpm
Στάθμη ακουστικής πίεσης	70 dB(A)
Διαστάσεις (mm)	1.370 x 540 x 975 mm
Βάρος με BL4080F	16,9 kg

Για μέγιστη απόδοση η προτεινόμενη μπαταρία είναι η BL4080H (Tabless)

Σώμα εργαλείου

ΓΩΝΙΑ ΡΥΘΜΙΣΗΣ ΕΚΤΟΞΕΥΣΗΣ ΧΙΟΝΙΟΥ

**ΟΡΙΖΟΝΤΙΑ: 180°
ΚΑΘΕΤΑ: 20 - 60°**

(Χειροκίνητη ρύθμιση 9 θέσεων)



Πρακτικό και εύχρηστο

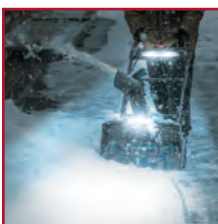

LED φωτισμού



Ρύθμιση ταχύτητας περιστροφής

MAKTRAK™

Η ΕΠΟΜΕΝΗ ΓΕΝΙΑ ΣΤΑ ΣΥΣΤΗΜΑΤΑ ΜΕΤΑΦΟΡΑΣ ΚΑΙ ΑΠΟΘΗΚΕΥΣΗΣ™



ΜΕΤΑΦΟΡΑ

ΑΝΕΤΗ ΦΟΡΤΩΣΗ ΚΑΙ ΕΚΦΟΡΤΩΣΗ

Η υψηλής ποιότητας λαβή με τεχνολογία Gecko Grips™ εξασφαλίζει άνετη φόρτωση και εκφόρτωση



ΤΑΚΤΟΠΟΙΗΣΗ

ΤΑΚΤΟΠΟΙΗΜΕΝΗ ΑΠΟΘΗΚΕΥΣΗ

Ο οριζόντιος σχεδιασμός προσφέρει μεγαλύτερο εσωτερικό χώρο για ογκώδη εργαλεία και εξαρτήματα



ΠΡΟΣΒΑΣΗ

ΑΜΕΣΗ & ΕΥΚΟΛΗ ΠΡΟΣΒΑΣΗ

Εύκολο και ελεγχόμενο άνοιγμα όλων των συστημάτων χωρίς δυσκολία



ΟΡΓΑΝΩΣΗ

ΕΞΑΤΟΜΙΚΕΥΜΕΝΕΣ ΛΥΣΕΙΣ ΟΡΓΑΝΩΣΗΣ

Προσαρμόσιμο σύμφωνα με τις ανάγκες σας και με διαχωριστικά στο εσωτερικό



ΚΑΙΝΟΤΟΜΙΑ



ΕΥΕΛΙΕΙΑ



ΑΣΦΑΛΕΙΑ



ΙΔΑΝΙΚΟΣ ΣΧΕΔΙΑΣΜΟΣ ΓΙΑ ΟΓΚΩΔΗ ΕΡΓΑΛΕΙΑ

ΣΥΣΤΗΜΑ ΜΑΚΤΡΑΚ™

ΤΡΟΧΗΛΑΤΗ ΒΑΣΗ

P-91001



Μέγιστο μήκος λαβής	387 mm
Διαστάσεις	295 x 1011 x 565 mm
Καπάκι	Διπλού κλείστρου
Σύστημα ασφάλισης	Οπές για λουκέτο
Capacità di carico max	113 kg
Χωρητικότητα	81,9 l
Βάρος	11,44 kg
Συμπαραδιδόμενα	(x1) Διαχωριστικό πλαίσιο (25 cm) (x1) Εσωτερικός δίσκος αποθήκευσης (x1) Βάση στήριξης για καπάκι

Κρυφή υποδοχή για συσκευή εντοπισμού

Αφαιρούμενο καπάκι με διπλό μεντεσέ για πρόσβαση από κάθε πλευρά

Διπλό σύστημα κουμπώματος: από μπροστά και από πάνω



229 mm Στιβαροί τροχοί, κατάλληλοι για εργοτάξιο

Οριζόντιος σχεδιασμός για ογκώδη εργαλεία

Λαβή υψηλής ποιότητας με οδοντωτά Geko Grips™ για εύκολη φόρτωση/εκφόρτωση

EXTENSION BOX L (LARGE)

P-91017



Διαστάσεις	252 x 802 x 565 mm
Καπάκι	Διπλού κλείστρου
Σύστημα ασφάλισης	Οπές για λουκέτο
Φορτίο max	45 kg
Χωρητικότητα	63 l
Βάρος	10,11 kg
Συμπαραδιδόμενα	(x1) Διαχωριστικό πλαίσιο (x1) Εσωτερικός δίσκος αποθήκευσης (x1) Βάση στήριξης για καπάκι

Οριζόντιος σχεδιασμός για ογκώδη εργαλεία

Κρυφή υποδοχή για συσκευή εντοπισμού



Αφαιρούμενο καπάκι με διπλό μεντεσέ για πρόσβαση από κάθε πλευρά



Εσωτερικά σημεία στήριξης στο καπάκι για καλύτερη οργάνωση χώρου

Μεγαλύτερη φορητότητα και καλύτερη οργάνωση



Σχεδιασμός για καλύτερη οργάνωση



EXTENSION DEEP BOX XL (ΔΩΠΟ LARGE)

P-91023



Διαστάσεις	402 x 394 x 565 mm
Καπάκι	Διπλού κλείστρου
Σύστημα ασφάλισης	Οπές για λουκέτο
Φορτίο max	45 kg
Χωρητικότητα	58,4 l
Βάρος	7,21 kg
Συμπαραδιδόμενα	(x1) Εσωτερικός δίσκος αποθήκευσης

Εσωτερικά σημεία στήριξης για καλύτερη οργάνωση χώρου

Κρυφή υποδοχή για συσκευή εντοπισμού



Αφαιρούμενο καπάκι με διπλό μεντεσέ για πρόσβαση από κάθε πλευρά



Σχεδιασμός για καλύτερη οργάνωση



Μεγάλος αποθηκευτικός χώρος

Δυνατότητα οριζόντιας τοποθέτησης ή κάθετης σύνδεσης με τη βάση (P-91001)



EXTENSION BOX M (MEDIUM)

P-91039



Διαστάσεις	161 x 387 x 562 mm
Σύστημα ασφάλισης	Οπές για λουκέτο
Φορτίο max	34 kg
Χωρητικότητα	18,4 l
Βάρος	4,45 kg
Συμπαραδιδόμενα	(x2) Εσωτερικός βαθύς δίσκος (x2) Εσωτερικός ρηχός δίσκος

Κρυφή υποδοχή για συσκευή εντοπισμού

Εσωτερικά σημεία στήριξης για καλύτερη οργάνωση χώρου

Πολλαπλών χρήσεων αποθηκευτικός χώρος



Μεγαλύτερη φορητότητα και καλύτερη οργάνωση

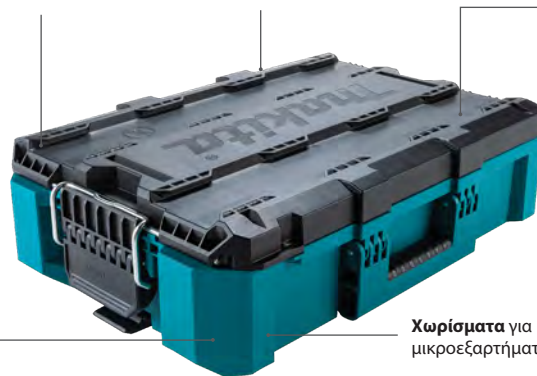

Χωρίσματα για μικροεξαρτήματα



ACCESSORY ORGANIZER M (MEDIUM)

P-91045



Διαστάσεις	163 x 387 x 562 mm
Καπάκι	Διάφανο
Σύστημα ασφάλισης	Οπές για λουκέτο
Φορτίο max	22,6 kg
Χωρητικότητα	18,4 l
Βάρος	4,87 kg
Συμπαραδιδόμενα	(x8) Standard βαθύ δοχείο (x2) Μεσαίο βαθύ δοχείο (x1) Μακρύ βαθύ δοχείο

Κρυφή υποδοχή για συσκευή εντοπισμού

Διάφανο καπάκι για εύκολη ορατότητα του εσωτερικού

Εύχρηστος μηχανισμός κλεισίματος ακόμη και με γάντια



Βάθος δοχείων: 127 mm

Στοιβαζόμενα δοχεία για βέλτιστη οργάνωση χώρου



ACCESSORY ORGANIZER LOW-PROFILE

P-91051



Διαστάσεις	85 x 387 x 596 mm
Καπάκι	Διάφανο
Σύστημα ασφάλισης	Οπές για λουκέτο
Χωρητικότητα	8,14 l
Βάρος	2,89 kg

Συμπαραδιδόμενα (x8) Standard χαμηλό δοχείο
(x2) Μεσαίο χαμηλό δοχείο
(x1) Μακρύ χαμηλό δοχείο

Κρυφή υποδοχή για συσκευή εντοπισμού

Διάφανο καπάκι για εύκολη ορατότητα του εσωτερικού

Οργάνωση μικρών εξαρτημάτων



Δοχεία διάφορων διαστάσεων

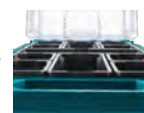

ACCESSORY ORGANIZER DEEP-PROFILE

P-91067



Διαστάσεις	162 x 278 x 389 mm
Καπάκι	Διάφανο
Σύστημα ασφάλισης	Οπές για λουκέτο
Χωρητικότητα	8,55 l
Βάρος	2,59 kg

Συμπαραδιδόμενα (x4) Standard βαθύ δοχείο
(x1) Μεσαίο βαθύ δοχείο

Κρυφή υποδοχή για συσκευή εντοπισμού

Διάφανο καπάκι για εύκολη ορατότητα του εσωτερικού



Βάθος δοχείων: 127 mm



Στοιβαζόμενα δοχεία για βέλτιστη οργάνωση χώρου

180+ ΕΡΓΑΛΕΙΑ

XGT

40V Li-ion max



ΥΨΗΛΗ ΙΣΧΥΣ



ΕΞΥΠΝΗ ΤΕΧΝΟΛΟΓΙΑ



ΑΝΤΟΧΗ



ΓΙΑ ΤΟ ΜΕΛΛΟΝ



XGT

40V Li-ion max

XGT X2
80V max



Μπαταρίες

BL4025
2,5Ah

BL4040
4,0Ah





Σειρά 40Vmax



Μηχανισμός XGT



Φορτιστές

BL4040F
4,0Ah

BL4050F
5,0Ah

BL4080F
8,0Ah

DC40RA

DC40RB

ADP10



**Αντάπτορας φόρτισης
για μπαταρίες LXT**



NEXT GENERATION TECHNOLOGY

ΜΠΟΥΛΟΝΟΚΛΕΙΔΑ ΧGT 40V/ max



TW010GT201

2 x BL4050F

TW010GZ01

Μόνο το σώμα



TW009GZ01

Μόνο το σώμα



TW011GZ

Μόνο το σώμα



ΔΩΡΟ

POLO XGT



TW002GM201

2 x BL4040



TW004GD201

2 x BL4025



TW007GM201

2 x BL4040



ΔΩΡΟ

κωδ. D-41517

ΣΕΤ 9 ΚΑΡΥΔΑΚΙΑ
ΑΕΡΟΣ 1/2"

PROMO

XGT
40V Li-ion
max

XGT X2
80Vmax



TD004GD201

2 x BL4025



Impact
PREMIER

ΔΩΡΟ

κωδ. P-84698

**ΓΑΝΤΙΑ
ΕΡΓΑΣΙΑΣ**



ΣΚΟΥΠΕΣ ΥΓΡΩΝ - ΣΤΕΡΕΩΝ & ΣΑΡΩΘΡΑ XGT 40V/ max



VC013GLZ03

Μόνο το σώμα



VS001GZ

Μόνο το σώμα



ΔΩΡΟ

POLO XGT

XGT

NEXT GENERATION TECHNOLOGY

ΚΑΤΕΔΑΦΙΣΤΙΚΑ XGT 2x40Vmax & ΣΚΑΠΤΙΚΑ ΠΙΣΤΟΛΕΤΑ XGT SDS-MAX



HM004GZ01

Κατεδαφιστικό εξάγωνης υποδοχής 28.6 J
Μόνο το σώμα

ΔΩΡΟ

JM00000674

ΚΑΡΟΤΣΙ
ΜΕΤΑΦΟΡΑΣ



HM001GZ02

Σκαπτικό SDS-MAX
Μόνο το σώμα



HM002GZ03

Σκαπτικό SDS-MAX
Μόνο το σώμα



ΔΩΡΟ

POLO XGT



PROMO

XGT

40Vmax
Li-Ion

XGT X2
80Vmax

ΣΚΑΠΤΙΚΑ ΠΕΡΙΣΤΡΟΦΙΚΑ ΠΙΣΤΟΛΕΤΑ XGT 40Vmax SDS - Plus



HR006GZ

Σώμα εργαλείου



HR005GT202

2 x BL4050F



HR005GZ01

Σώμα εργαλείου

ΔΩΡΟ

POLO XGT



ΠΕΡΙΣΤΡΟΦΙΚΑ ΠΙΣΤΟΛΕΤΑ XGT 40Vmax SDS - Plus



HR003GM201

2 x BL4040



HR002GM202

2 x BL4040



HR002GM204

2 x BL4040



HR007GM201

2 x BL4040



HR009GM202

2 x BL4040



HR008GM202

2 x BL4040

ΔΩΡΟ

POLO XGT





NEXT GENERATION TECHNOLOGY

ΚΟΦΤΕΣ ΔΟΜΙΚΩΝ ΥΛΙΚΩΝ



CE001GZ02

ΚΟΦΤΗΣ ΔΟΜΙΚΩΝ ΥΛΙΚΩΝ 355mm
XGT 40V/max x2/127mm

Μόνο το σώμα



CE002GZ01

ΚΟΦΤΗΣ ΔΟΜΙΚΩΝ ΥΛΙΚΩΝ 355mm
XGT 40V/max /127mm AWS

Μόνο το σώμα



ΔΩΡΟ

POLO XGT



CE003GZ02

ΚΟΦΤΗΣ ΔΟΜΙΚΩΝ ΥΛΙΚΩΝ 230mm
XGT 40V/max /88mm ΥΓΡΗ ΚΟΠΗ

Μόνο το σώμα



CE004GZ

ΚΟΦΤΗΣ ΔΟΜΙΚΩΝ ΥΛΙΚΩΝ 305mm
XGT 40V/max /121mm ΥΓΡΗ ΚΟΠΗ

Μόνο το σώμα

CONVERTER / ΤΡΟΦΟΔΟΤΙΚΑ ΠΛΑΤΗΣ / ΠΙΣΤΟΛΙΑ ΘΕΡΜΟΥ ΑΕΡΑ



BAC01

CONVERTER - DC/AC PDC CONNECTOR

Μόνο το σώμα



18V + 18V → 36V

ΔΩΡΟ

κωδ. P-84698

ΓΑΝΤΙΑ
ΕΡΓΑΣΙΑΣ



PDC1500A01

ΤΡΟΦΟΔΟΤΙΚΟ ΠΛΑΤΗΣ

PDC1200A01

ΤΡΟΦΟΔΟΤΙΚΟ ΠΛΑΤΗΣ + ΑΝΤΑΠΤΟΡΕΣ

ΔΩΡΟ

κωδ. P-84660

ΓΑΝΤΙΑ
ΕΡΓΑΣΙΑΣ



HG001GZ02

ΠΙΣΤΟΛΙ ΘΕΡΜΟΥ ΑΕΡΑ

Μόνο το σώμα

XGT

NEXT GENERATION TECHNOLOGY

DK0139G202



DK0159G301



XGT

40V Li-ion max

DK0114G201



DK0158G301



PROMO KIT

ΕΠΑΓΓΕΛΜΑΤΙΚΕΣ ΛΥΣΕΙΣ

XGT

40Vmax

XGT X2
80Vmax

Η ΙΣΧΥΣ ΤΗΣ ΜΑΚΙΤΑ ΣΤΑ ΧΕΡΙΑ ΣΑΣ

KIT ΕΡΓΑΛΕΙΩΝ 40Vmax ΓΙΑ ΕΠΑΓΓΕΛΜΑΤΙΚΗ ΧΡΗΣΗ

DK0115G601



ΠΑΛΜΙΚΟ
ΚΑΤΣΑΒΙΔΙ

TD001G



ΚΡΟΥΣΤΙΚΟ
ΔΡΑΠΑΝΟΚΑΤΣΑΒΙΔΟ

HR001G

ΣΠΑΘΟΣΕΓΑ

JR001G



ΠΕΡΙΣΤΡΟΦΙΚΟ
ΠΙΣΤΟΛΕΤΟ

HR001G

x2



BL4040



DC40RA
+ ADP10



ΓΩΝΙΑΚΟΣ
ΤΡΟΧΟΣ

GA005G

ΔΙΣΚΟΠΡΙΟΝΟ

HS003G



ΤΣΑΝΤΑ
ΜΕΤΑΦΟΡΑΣ

832367-6



DK0125G301



ΔΡΑΠΑΝΟΚΑΤΣΑΒΙΔΟ

DF001G



ΠΑΛΜΙΚΟ
ΚΑΤΣΑΒΙΔΙ

TD001G

x2



BL4040



DC40RA



ΓΩΝΙΑΚΟΣ
ΤΡΟΧΟΣ

GA005G

ΒΑΛΙΣΤΑ



ΤΥΠΟΣ 4

MAK
PAC

821552-6

821550-0

ΤΥΠΟΣ 2

DK0126G401



ΔΡΑΠΑΝΟΚΑΤΣΑΒΙΔΟ

DF001G

ΣΠΑΘΟΣΕΓΑ

JR001G



x2



BL4040

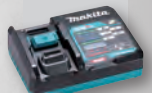

DC40RA



ΠΑΛΜΙΚΟ
ΚΑΤΣΑΒΙΔΙ

TD001G

ΓΩΝΙΑΚΟΣ
ΤΡΟΧΟΣ

GA005G



ΤΣΑΝΤΑ
ΜΕΤΑΦΟΡΑΣ

832367-6



ΚΑΤΕΔΑΦΙΣΤΙΚΟ ΜΕ ΕΞΑΓΩΓΗ ΥΠΟΔΟΧΗ

AWS **AVT-SOFT NOLOAD** **XPT** **BL MOTOR**

Bluetooth

28.6

ΔΩΡΟ

Κρούσεις ανά λεπτό 870
Ισχύς κρούσης 72,8 J
Βάρος με μπαταρία 32,4 kg

HM004GZ01

Σώμα εργαλείου

Νοήδα Bluetooth
ΠΡΟΣΛΑΜΒΑΝΕΤΕ

XGT X2
80Vmax

ΣΚΑΠΤΙΚΟ ΠΙΣΤΟΛΕΤΟ ΣΥΜΒΑΤΟ ΜΕ SDS-MAX

AWS **AVT-SOFT NOLOAD** **XPT** **BL MOTOR**

Bluetooth

ΔΩΡΟ

Κρούσεις ανά λεπτό 950-1.900
Ισχύς κρούσης 20,9 J
Επίπεδο κραδασμών 6,6 m/s²
Βάρος 10,6 kg

HM002GZ03

Σώμα εργαλείου

Νοήδα Bluetooth
ΠΡΟΣΛΑΜΒΑΝΕΤΕ

XGT X2
80Vmax

ΣΚΑΠΤΙΚΟ ΠΙΣΤΟΛΕΤΟ ΣΥΜΒΑΤΟ ΜΕ SDS-MAX

AWS **AVT-SOFT NOLOAD** **XPT** **BL MOTOR**

Bluetooth

ΔΩΡΟ

Κρούσεις ανά λεπτό 0-2.650 c/min
Ισχύς κρούσης 9,4 J
Επίπεδο κραδασμών 7,6 m/s²
Βάρος με μπαταρία 7,1 kg

HM001GZ02

Σώμα εργαλείου

Νοήδα Bluetooth
ΠΡΟΣΛΑΜΒΑΝΕΤΕ

XGT X2
80Vmax

ΠΙΣΤΟΛΕΤΟ ΣΥΜΒΑΤΟ ΜΕ SDS-MAX

AWS **AVT-SOFT NOLOAD** **XPT** **BL MOTOR**

Bluetooth

ΔΩΡΟ

Κρούσεις ανά λεπτό 1.450-2.900 c/min
Ισχύς κρούσης 8,0 J
Επίπεδο κραδασμών 4,6 m/s²
Βάρος με μπαταρία 8,2 kg

HR005GT202

2 x BL4050F

Σώμα εργαλείου

Νοήδα Bluetooth
ΠΡΟΣΛΑΜΒΑΝΕΤΕ

XGT X2
80Vmax

ΠΙΣΤΟΛΕΤΟ ΣΥΜΒΑΤΟ ΜΕ SDS-MAX

AWS **AVT-SOFT NOLOAD** **AFT** **XPT** **BL MOTOR**

Bluetooth

(BRAKE)

ΔΩΡΟ

Κρούσεις ανά λεπτό 1.100-2.250
Ισχύς κρούσης 21,4 J
Επίπεδο κραδασμών 8,5 m/s²
Βάρος 12,0 kg

HR006GZ

Σώμα εργαλείου

Νοήδα Bluetooth
ΠΡΟΣΛΑΜΒΑΝΕΤΕ

XGT X2
80Vmax

ΠΙΣΤΟΛΕΤΟ ΣΥΜΒΑΤΟ ΜΕ SDS-PLUS

AWS **AVT** **XPT** **BL MOTOR**

Bluetooth

(BRAKE)

ΔΩΡΟ

Κρούσεις ανά λεπτό 1.100-2.250
Ισχύς κρούσης 21,4 J
Επίπεδο κραδασμών 8,5 m/s²
Βάρος 12,0 kg

HR010GD201

2 x BL4025

Σώμα εργαλείου

Νοήδα Bluetooth
ΠΡΟΣΛΑΜΒΑΝΕΤΕ

XGT X2
80Vmax

COMPACT

Κρούσεις ανά λεπτό 0-2.650 c/min
Ισχύς κρούσης 9,4 J
Επίπεδο κραδασμών 7,6 m/s²
Βάρος με μπαταρία 7,1 kg

HR010GZ01

Σώμα εργαλείου

Νοήδα Bluetooth
ΠΡΟΣΛΑΜΒΑΝΕΤΕ

XGT X2
80Vmax

ΠΙΣΤΟΛΕΤΟ ΣΥΜΒΑΤΟ ΜΕ SDS-PLUS

AWS **AVT** **AFT** **XPT** **BL MOTOR**

Bluetooth

(BRAKE)

+ ταχυστόκ

ΔΩΡΟ

Κρούσεις ανά λεπτό 0-2.650 c/min
Ισχύς κρούσης 9,4 J
Επίπεδο κραδασμών 7,6 m/s²
Βάρος με μπαταρία 7,1 kg

HR009GM202

2 x BL4040

Σώμα εργαλείου

Νοήδα Bluetooth
ΠΡΟΣΛΑΜΒΑΝΕΤΕ

XGT X2
80Vmax

ΠΙΣΤΟΛΕΤΟ ΣΥΜΒΑΤΟ ΜΕ SDS-PLUS

AWS **AVT** **AFT** **XPT** **BL MOTOR**

Bluetooth

(BRAKE)

ΔΩΡΟ

Κρούσεις ανά λεπτό 0-2.650 c/min
Ισχύς κρούσης 9,4 J
Επίπεδο κραδασμών 7,6 m/s²
Βάρος με μπαταρία 7,1 kg

HR008GM202

2 x BL4040

Σώμα εργαλείου

Νοήδα Bluetooth
ΠΡΟΣΛΑΜΒΑΝΕΤΕ

XGT X2
80Vmax

ΠΙΣΤΟΛΕΤΟ ΣΥΜΒΑΤΟ ΜΕ SDS-PLUS

AWS **AVT-SOFT NOLOAD** **AFT** **XPT** **BL MOTOR**

Bluetooth

(BRAKE)

ΔΩΡΟ

Κρούσεις ανά λεπτό 0-2.650 c/min
Ισχύς κρούσης 9,4 J
Επίπεδο κραδασμών 7,6 m/s²
Βάρος με μπαταρία 7,1 kg

HR002GM204

2 x BL4040

Σώμα εργαλείου

Νοήδα Bluetooth
ΠΡΟΣΛΑΜΒΑΝΕΤΕ

XGT X2
80Vmax

Κρούσεις ανά λεπτό 0-5.000
Ισχύς κρούσης 2,9 J Βάρος με μπαταρία 5,7 kg

HR002GZ05

Σώμα εργαλείου

Νοήδα Bluetooth
ΠΡΟΣΛΑΜΒΑΝΕΤΕ

XGT X2
80Vmax

ΠΙΣΤΟΛΕΤΟ ΣΥΜΒΑΤΟ ΜΕ SDS-PLUS

AWS **AVT-SOFT NOLOAD** **AFT** **XPT** **BL MOTOR**

Bluetooth

(BRAKE)

ΔΩΡΟ

Κρούσεις ανά λεπτό 0-5.000
Ισχύς κρούσης 2,9 J Βάρος με μπαταρία 5,7 kg

HR002GM202

2 x BL4040

Σώμα εργαλείου

Νοήδα Bluetooth
ΠΡΟΣΛΑΜΒΑΝΕΤΕ

XGT X2
80Vmax

ΠΙΣΤΟΛΕΤΟ ΣΥΜΒΑΤΟ ΜΕ SDS-PLUS

AVT-SOFT NOLOAD **XPT** **BL MOTOR**

Bluetooth

(BRAKE)

ΔΩΡΟ

Κρούσεις ανά λεπτό 0-5.000
Ισχύς κρούσης 2,8 J Βάρος με μπαταρία 4,6 kg

HR003GM201

2 x BL4040

Σώμα εργαλείου

Νοήδα Bluetooth
ΠΡΟΣΛΑΜΒΑΝΕΤΕ

XGT X2
80Vmax

ΠΙΣΤΟΛΕΤΟ ΣΥΜΒΑΤΟ ΜΕ SDS-PLUS

AWS **AVT-SOFT NOLOAD** **AFT** **XPT** **BL MOTOR**

Bluetooth

(BRAKE)

ΔΩΡΟ

Κρούσεις ανά λεπτό 0-5.000
Ισχύς κρούσης 2,9 J Βάρος με μπαταρία 5,7 kg

HR007GM201

2 x BL4040

Σώμα εργαλείου

Νοήδα Bluetooth
ΠΡΟΣΛΑΜΒΑΝΕΤΕ

XGT X2
80Vmax

Κρούσεις ανά λεπτό 0-5.000
Ισχύς κρούσης 2,9 J Βάρος με μπαταρία 5,7 kg

HR007GZ01

Σώμα εργαλείου

Νοήδα Bluetooth
ΠΡΟΣΛΑΜΒΑΝΕΤΕ

XGT X2
80Vmax

ΔΟΝΗΤΗΣ ΣΚΥΡΟΔΕΜΑΤΟΣ CONNECTOR 43 mm



Μήκος στελέχους 1,5 m
 Διάμετρος στελέχους 43 mm
 Δονήσεις ανά λεπτό 12.000
 Αυτονομία 100 min (PDC01) - 300 min (PDC1200A01)
 Βάρος με PDC01 11,8 kg

VR001CZ

Σώμα εργαλείου

ΔΟΝΗΤΗΣ ΣΚΥΡΟΔΕΜΑΤΟΣ CONNECTOR 52 mm



Μήκος στελέχους 3,0 m
 Διάμετρος στελέχους 52 mm
 Δονήσεις ανά λεπτό 12.000
 Αυτονομία 60 min (PDC01) - 200 min (PDC1200A01)
 Βάρος PDC01 13,7 kg

VR004CZ

Σώμα εργαλείου

ΔΟΝΗΤΗΣ ΣΚΥΡΟΔΕΜΑΤΟΣ 32 mm

XPT BL
 MOTOR



Μήκος στελέχους 1,2 / 1,7 / 2,4 m
 Διάμετρος στελέχους 32 mm
 Δονήσεις ανά λεπτό 12.000/15.500
 Βάρος με μπαταρία 5,8 kg

VR003GM101

1 x BL4040

VR003GZ

Σώμα εργαλείου

ΔΟΝΗΤΗΣ ΣΚΥΡΟΔΕΜΑΤΟΣ 38 mm

XPT BL
 MOTOR



Μήκος στελέχους 1,2 / 1,7 / 2,4 m
 Διάμετρος στελέχους 38 mm
 Δονήσεις ανά λεπτό 12.000/15.500
 Βάρος με μπαταρία 5,9 kg

VR004GM101

1 x BL4040

VR004GZ

Σώμα εργαλείου

ΚΟΦΤΗΣ ΔΟΜΙΚΩΝ ΥΛΙΚΩΝ 355 mm

AFT WG XPT BL
 MOTOR



Ø δίσκου 355 mm
 Ικανότητα κοπής max 127 mm
 Επίπεδο κραδασμών 2,5 m/s²
 Βάρος 10,3 kg

CE001GZ02

Σώμα εργαλείου

ΚΟΦΤΗΣ ΔΟΜΙΚΩΝ ΥΛΙΚΩΝ 355 mm

AWS AFT BL
 MOTOR



Ø δίσκου 355 mm
 Ικανότητα κοπής max 127 mm
 Επίπεδο κραδασμών 2,5 m/s²
 Βάρος 11,3 kg

CE002GZ01

Σώμα εργαλείου

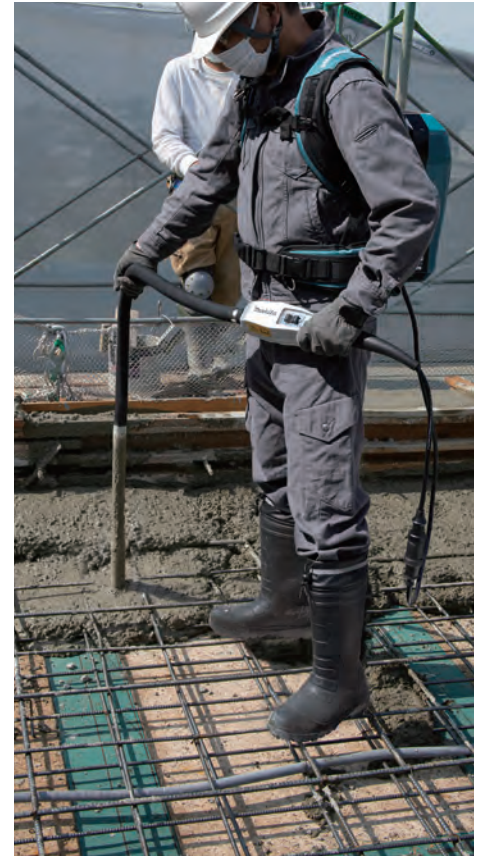

ΚΟΦΤΗΣ ΔΟΜΙΚΩΝ ΥΛΙΚΩΝ 230 mm

AFT XPT BL
 MOTOR



Ø δίσκου 230 mm
 Ικανότητα κοπής max 121 mm
 Επίπεδο κραδασμών sx/dx: 3,8/2,5 m/s²
 Βάρος 6,4 kg

CE003GZ02

Σώμα εργαλείου

ΚΟΦΤΗΣ ΔΟΜΙΚΩΝ ΥΛΙΚΩΝ 305 mm

AFT XPT BL
 MOTOR



Ø δίσκου 305 mm
 Ικανότητα κοπής max 88 mm
 Επίπεδο κραδασμών sx/dx: 3,0/2,5 m/s²
 Βάρος 6,7 kg

CE004GZ

Σώμα εργαλείου

ΚΡΟΥΣΤΙΚΟ ΔΡΑΠΑΝΟΚΑΤΣΑΒΙΔΟ



Ικανότητα σε Μπετόν/Χάλυβα/Ξύλο
 Ø 20/20/50 mm
 Κρούσεις ανά λεπτό
 0-9.750/0-39.000
 Ροπή Σύσφιξης
 68/140 Nm
 Βάρος με μπαταρία 3,0 kg



HP001GM201

2 x BL4040

HP001GZ01

Σώμα εργαλείου

ΚΡΟΥΣΤΙΚΟ ΔΡΑΠΑΝΟΚΑΤΣΑΒΙΔΟ



Ικανότητα σε Μπετόν/Χάλυβα/Ξύλο
 Ø 13/13/38 mm
 Κρούσεις ανά λεπτό
 0-9.000/0-33.000
 Ροπή Σύσφιξης 64/30 Nm
 Βάρος με μπαταρία 2,3 kg



HP002GD201

2 x BL4025

HP002GZ01

Σώμα εργαλείου

ΠΑΛΜΙΚΟ ΚΑΤΣΑΒΙΔΙ 1/4" 230 Nm

NEO



Μπουλόνια standard/Υψ. Αντοχής
 M5 - M25 / M5 - M14
 Κρούσεις ανά λεπτό
 0 - 1.900 / 3.100 / 3.600 / 3.900
 Ροπή σύσφιξης
 230 Nm
 Βάρος με μπαταρία 4,6 kg

1/4"



TD004GD201

2 x BL4025

TD004GZ

Σώμα εργαλείου

ΠΑΛΜΙΚΟ ΚΑΤΣΑΒΙΔΙ 1/4"



Μπουλόνια standard/Υψ. Αντοχής
 M5-M16/M5-M14
 Κρούσεις ανά λεπτό
 0-1.400/2.600/3.600/4.600
 Ροπή Σύσφιξης 220 Nm
 Υποδοχή 1/4"
 Βάρος με μπαταρία 1,7 kg



TD002GD201

2 x BL4025

TD002GZ01

Σώμα εργαλείου

ΠΑΛΜΙΚΟ ΚΑΤΣΑΒΙΔΙ 1/4"



Μπουλόνια standard/Υψ. Αντοχής
 M5-M16/M5-M14
 Κρούσεις ανά λεπτό
 0-4.100/3.600/2.600/1.400
 Ροπή Σύσφιξης 210 Nm
 Υποδοχή 1/4"
 Βάρος με μπαταρία 1,7 kg



TD003GD201

2 x BL4025

TD003GZ

Σώμα εργαλείου

ΜΠΟΥΛΟΝΟΚΛΕΙΔΟ 3/4" 1.500 Nm

NEO



Μπουλόνια standard/Υψ. Αντοχής
 M12 - M36 / M10 - M27
 Κρούσεις ανά λεπτό
 0 - 1.400 / 2.000 / 2.600
 Μεγιστη ροπή σύσφιξης/απόσφιξης
 1.500 / 1.900 Nm
 Βάρος με μπαταρία 4,6 kg

3/4"



TW011GZ

Σώμα εργαλείου

ΜΠΟΥΛΟΝΟΚΛΕΙΔΟ 3/4" 1.800 Nm



Μπουλόνια standard/Υψ. Αντοχής
 M12-M36/M10-M27
 Κρούσεις ανά λεπτό
 0-2.500/0-2.400/0-2.200/0-1.900
 Ροπή Σύσφιξης 1.800 Nm
 Υποδοχή 3/4"
 Βάρος με μπαταρία 4,2 kg



TW001GM201

2 x BL4040

TW001GZ01

Σώμα εργαλείου

ΜΠΟΥΛΟΝΟΚΛΕΙΔΟ 1/2" 1500Nm



Μπουλόνια standard/Υψ. Αντοχής
 M12 - M36/M10 - M27
 Κρούσεις ανά λεπτό
 0-1.700 / 1.800 / 2.000 / 2.400
 Μεγιστη ροπή σύσφιξης/απόσφιξης 1.700 / 2.200 Nm
 Βάρος με μπαταρία 4,2 kg



TW002GM201

2 x BL4040

TW002GZ01

Σώμα εργαλείου

ΜΠΟΥΛΟΝΟΚΛΕΙΔΟ 1/2" 1.360 Nm



Μπουλόνια standard/Υψ. Αντοχής
 M12 - M36/M10 - M27
 Κρούσεις ανά λεπτό
 0-1.600 / 2.000 / 2.300 / 2.400
 Μεγιστη ροπή σύσφιξης/απόσφιξης 1.360 / 1.600 Nm
 Βάρος με μπαταρία 4,2 kg



TW003GZ01

Σώμα εργαλείου

ΜΠΟΥΛΟΝΟΚΛΕΙΔΟ 1/2" 350 Nm



Μπουλόνια standard/Υψ. Αντοχής
 M10-M20/M10-M16
 Κρούσεις ανά λεπτό
 0-4.000/3.400/2.600/1.800
 Μεγιστη ροπή σύσφιξης/απόσφιξης 350 / 630 Nm
 Βάρος με μπαταρία 2,3 kg



TW004GD201

2 x BL4025

TW004GZ01

Σώμα εργαλείου

ΜΠΟΥΛΟΝΟΚΛΕΙΔΟ 1/2" 760 Nm



Μπουλόνια standard/Υψ. Αντοχής
 M10-M24 / M10-M16
 Κρούσεις ανά λεπτό
 2.900/2.700/1.900/1.200
 Ροπή Σύσφιξης 760 Nm
 Βάρος με μπαταρία 3,2 kg



TW007GM201

2 x BL4040

TW007GZ01

Σώμα εργαλείου

ΜΠΟΥΛΟΝΟΚΛΕΙΔΟ 1" 3.150 Nm



Μπουλόνια standard/Υψ. Αντοχής
 M27 - M45/M20 - M33
 Κρούσεις ανά λεπτό
 0-1.200 / 1.300 / 1.500 / 1.750
 Μεγιστη ροπή σύσφιξης/απόσφιξης 3.150 / 4.000 Nm
 Βάρος με μπαταρία 12,3 kg



TW010GT201

2 x BL4050F

TW010GZ01

Σώμα εργαλείου

ΜΠΟΥΛΟΝΟΚΛΕΙΔΟ 1" 3.150 Nm

NEO

XPT BL MOTOR



ΔΩΡΟ



Μπουλονια standard/Υψ. Αντοχής
M27 - M45/M20 - M33
Κρούσεις ανά λεπτό
0-1.200 / 1.300 / 1.500 / 1.750
Μέγιστη ροπή σύσφιξης/απόσφιξης
3.150 / 4.000 Nm
Βάρος με μπαταρία 10,8 kg

TW009GZ01

Σώμα εργαλείου



ΓΩΝΙΑΚΟΣ ΤΡΟΧΟΣ 125 mm

AFT XPT BL MOTOR

MAK PAC GA050GT101



Ø δίσκου 125 mm
Ταχ. χωρίς φορτίο 11.000 rpm
Επίπεδο κραδασμών 8,8 m/s2
Βάρος με μπαταρία 3,6 kg

GA050GT101

GA050GZ

1 x BL4050F

Σώμα εργαλείου

ΓΩΝΙΑΚΟΣ ΤΡΟΧΟΣ 125 mm

AWS AFT XPT BL MOTOR

Bluetooth



Ø δίσκου 125/115 mm
Ταχ. χωρίς φορτίο 3.000/8.500 rpm
Διακόπτης σκανδάλη
Βάρος με μπαταρία 4,4 kg

GA029GM201

GA029GZ01

2 x BL4040

Σώμα εργαλείου

ΓΩΝΙΑΚΟΣ ΤΡΟΧΟΣ 125 mm

AWS AFT XPT BL MOTOR

Bluetooth



Ø δίσκου 125/115 mm
Ταχ. χωρίς φορτίο 3.000/8.500 rpm
Διακόπτης συρτός
Βάρος με μπαταρία 4,4 kg

GA023GM201

GA023GZ01

2 x BL4040

Σώμα εργαλείου

ΓΩΝΙΑΚΟΣ ΤΡΟΧΟΣ 125 mm

XLOCK AWS AFT XPT BL MOTOR

Bluetooth



Ø δίσκου 125 mm
Ταχ. χωρίς φορτίο 3.000/8.500 rpm
Διακόπτης συρτός
Βάρος με μπαταρία 3,3 kg

GA041GM201

GA041GZ01

2 x BL4040

Σώμα εργαλείου

ΓΩΝΙΑΚΟΣ ΤΡΟΧΟΣ 125 mm

XLOCK AWS AFT XPT BL MOTOR

Bluetooth



Ø δίσκου 125 mm
Ταχ. χωρίς φορτίο 3.000/8.500 rpm
Διακόπτης σκανδάλη
Βάρος με μπαταρία 3,3 kg

GA044GM201

GA044GZ01

2 x BL4040

Σώμα εργαλείου

ΓΩΝΙΑΚΟΣ ΤΡΟΧΟΣ 125 mm

XLOCK AFT XPT BL MOTOR



Ø δίσκου 125 mm
Ταχ. χωρίς φορτίο 8.500 rpm
Διακόπτης σκανδάλη
Βάρος με μπαταρία 3,3 kg

GA047GM201

GA047GZ01

2 x BL4040

Σώμα εργαλείου

ΓΩΝΙΑΚΟΣ ΤΡΟΧΟΣ 150 mm

AFT XPT BL MOTOR



Ø δίσκου 150 mm
Ταχ. χωρίς φορτίο 8.500 rpm
Διακόπτης συρτός (GA035GZ) σκανδάλη (GA036GZ)
Βάρος 2,7 kg

GA035GZ

GA036GZ

Σώμα εργαλείου

Σώμα εργαλείου

ΓΩΝΙΑΚΟΣ ΤΡΟΧΟΣ 230 mm

AWS AFT XPT BL MOTOR

Bluetooth



Ø δίσκου 230 mm
Ταχ. χωρίς φορτίο 6.600 rpm
Διακόπτης σκανδάλη
Βάρος με μπαταρία 7,4 kg

GA038GT201

GA038GZ01

2 x BL4050F

Σώμα εργαλείου

ΕΥΘΥΛΕΙΑΝΤΗΡΕΣ

AFT XPT BL MOTOR



Ικανότητα τσοκ (max) 8 mm
Ταχ. χωρίς φορτίο
7.000 - 29.000 rpm
Διακόπτης συρτός (GD001G) σκανδάλη (GD002G)
Βάρος με μπαταρία 2,6 kg

GD001GZ

GD002GZ

Σώμα εργαλείου

Σώμα εργαλείου

ΔΙΣΚΟΠΡΙΟΝΟ ΜΕΤΑΛΛΟΥ 185 mm

AFT XPT BL MOTOR



Ø δίσκου 185 mm
Ικανότητα κοπής (max):
• 90° 67 mm
Βάρος 3,5 kg

CS002GZ

Σώμα εργαλείου

ΔΙΣΚΟΠΡΙΟΝΟ ΠΑΓΚΟΥ ΡΑΝΤΙΑΛ ΞΥΛΟΥ 305mm

AWS DXT BL
MOTOR
Bluetooth



Ø δίσκου 305 mm
Ικανότητα κοπής (max):
• 90° 107x363 mm
• 45° Δ 107x255 mm
• 45° Α 107x255 mm
Βάρος 30,5 kg

LS003GZ01

Σώμα εργαλείου

ΔΙΣΚΟΠΡΙΟΝΟ ΠΑΓΚΟΥ ΡΑΝΤΙΑΛ ΞΥΛΟΥ 260mm

AWS DXT BL
MOTOR
Bluetooth



Ø δίσκου 260 mm
Ικανότητα κοπής (max):
• 90° 91x279 mm
• 45° Δ 91x197 mm
• 45° Α 91x197 mm
Βάρος 26,0 kg

LS004GZ01

Σώμα εργαλείου

ΔΙΣΚΟΠΡΙΟΝΟ ΠΑΓΚΟΥ ΡΑΝΤΙΑΛ ΞΥΛΟΥ 216mm

AWS DXT BL
MOTOR
Bluetooth



Ø δίσκου 216 mm
Ικανότητα κοπής (max):
• 90° 70x312 mm
• 45° Δ 70x220 mm
• 45° Α 70x220 mm
Βάρος 28,9 kg

LS002GZ01

Σώμα εργαλείου

ΔΙΣΚΟΠΡΙΟΝΟ 270 mm

AWS AFT XPT BL
MOTOR
Bluetooth



Ø δίσκου 270 mm
Ικανότητα κοπής (max):
• 90° 101 mm
• 45° 71 mm
Βάρος με μπαταρία 5,8 kg

HS011GT201

HS011GZ

2 x BL4050F

Σώμα εργαλείου

ΔΙΣΚΟΠΡΙΟΝΟ 235 mm

AWS XPT BL
MOTOR
Bluetooth



Βαλιτσάκι με HS009GT201
Ø δίσκου 235 mm
Ικανότητα κοπής (max):
• 90° 85 mm
• 45° 61 mm
Βάρος με μπαταρία 5,7 kg

HS009GT201

HS009GZ

2 x BL4050F

Σώμα εργαλείου

ΔΙΣΚΟΠΡΙΟΝΟ 190 mm

AWS ADT XPT BL
MOTOR
Bluetooth



Ø δίσκου 190 mm
Ικανότητα κοπής (max):
• 90° 62,5 mm
• 45° 44,5 mm
Βάρος με μπαταρία 4,7 kg

HS004GM202

HS004GZ03

2 x BL4040

Σώμα εργαλείου

ΒΥΘΙΖΟΜΕΝΟ ΔΙΣΚΟΠΡΙΟΝΟ 165 mm

AWS XPT BL
MOTOR
Bluetooth



Ø δίσκου 165 mm
Ø οπής δίσκου 20 mm
Ικανότητα κοπής (max) (90°) 56 mm
Επίπεδο κραδασμών 2,5 m/s²
Βάρος 3,7 kg

SP001GZ03

Σώμα εργαλείου

ΔΙΣΚΟΠΡΙΟΝΟ ΜΕ ΠΙΣΩ ΛΑΒΗ 260 mm

AWS XPT BL
MOTOR
Bluetooth



Ø δίσκου 260 mm
Ικανότητα κοπής (max):
• 90° 95 mm
• 45° 70 mm
Με πίσω λαβή
Βάρος 5,0 kg

RS002GZ

Σώμα εργαλείου

ΔΙΣΚΟΠΡΙΟΝΟ ΜΕ ΠΙΣΩ ΛΑΒΗ 185 mm

ADT XPT BL
MOTOR



Ø δίσκου 185 mm
Ικανότητα κοπής (max):
• 90° 65 mm
• 45° 45 mm
Με πίσω λαβή
Βάρος 4,3 kg

RS001GZ

Σώμα εργαλείου

ΔΙΣΚΟΠΡΙΟΝΟ 165 mm

AWS XPT BL
MOTOR
Bluetooth



Ø δίσκου 165 mm
Ικανότητα κοπής (max):
• 90° 57 mm
• 45° 41 mm
Βάρος με μπαταρία 3,19 kg

HS012GD201

HS012GZ01

2 x BL4025

Σώμα εργαλείου

ΔΙΣΚΟΠΡΙΟΝΟ 415 mm

AWS XPT BL
MOTOR
Bluetooth



Ø δίσκου 415 mm
Ικανότητα κοπής (max):
• 90° 158 mm
• 45° 106 mm
Βάρος με μπαταρία 11,3 kg

HS013GT101

HS013GZ

1xBL4050F

Σώμα εργαλείου

ΠΛΑΝΗ 82 mm

AWS XPT BL
MOTOR
Bluetooth



Εύρος πλανίσματος 82 mm
Βάθος πλανίσματος 4 mm
Πατούρα 25 mm
Βάρος με μπαταρία 4,1 kg

KP001GZ02

Σώμα εργαλείου

ΚΟΥΡΕΥΤΙΚΟ ΠΕΡΙΘΩΡΙΩΝ 4 ΣΕ 1

AWS XPT BL MOTOR
Bluetooth

MAK PAC



Συμπαράδονται 3 βάσεις

Ταχ. χωρίς φορτίο 10.000/31.000 rpm
Τσοκ 6-8 mm
Βάρος με μπαταρία 2,5 kg

RT001GM205

RT001GZ10

2 x BL4040

Σώμα εργαλείου

ΡΟΥΤΕΡ

AWS XPT BL MOTOR
Bluetooth

MAK PAC



Ταχ. χωρίς φορτίο 8.000-25.000 rpm
Τσοκ 12 mm
Ικανότητα βυθιζόμενης κοπής 60 mm
Βάρος με μπαταρία 4,2 kg

RP001GM201

RP001GZ02

2 x BL4040

Σώμα εργαλείου

ΤΑΙΝΙΟΛΕΙΑΝΘΡΑΣ

AWS XPT BL MOTOR
Bluetooth

MAK PAC



Ταινία: 76 x 533 mm
Ταχύτητα ταινίας: 120 / 140 m/min
Βάρος με μπαταρία: 4,8 kg

BS001GM201

BS001GZ01

2 x BL4040

Σώμα εργαλείου

ΚΥΚΛΟ ΠΑΛΜΙΚΟ ΤΡΙΒΕΙΟ 125 mm

AWS XPT BL MOTOR
Bluetooth

Ø τροχιάς λείανσης 5 mm
Ø πλατώ 125 mm
Ταλαντώσεις ανά λεπτό 6.000-10.000
Επίπεδο κραδασμών 3,2 m/s²
Βάρος 0,92 kg

B0001CGZ

Σώμα εργαλείου

ΚΥΚΛΟ ΠΑΛΜΙΚΟ ΤΡΙΒΕΙΟ 150 mm

AWS XPT BL MOTOR
Bluetooth

Ø τροχιάς λείανσης 5 mm
Ø πλατώ 150 mm
Ταλαντώσεις ανά λεπτό 6.000-10.000
Επίπεδο κραδασμών 2,7 m/s²
Βάρος 0,98 kg

B0002CGZ

Σώμα εργαλείου

ΚΥΚΛΟ ΠΑΛΜΙΚΟ ΤΡΙΒΕΙΟ 125 mm

AWS XPT BL MOTOR
Bluetooth

Ø τροχιάς λείανσης 3 mm
Ø πλατώ 125 mm
Ταλαντώσεις ανά λεπτό 6.000-10.000
Επίπεδο κραδασμών 2,9 m/s²
Βάρος 0,91 kg

B0003CGZ

Σώμα εργαλείου

ΚΥΚΛΟ ΠΑΛΜΙΚΟ ΤΡΙΒΕΙΟ 150 mm

AWS XPT BL MOTOR
Bluetooth

Ø τροχιάς λείανσης 3 mm
Ø πλατώ 150 mm
Ταλαντώσεις ανά λεπτό 6.000-10.000
Επίπεδο κραδασμών 2,5 m/s²
Βάρος 0,96 kg

B0004CGZ

Σώμα εργαλείου

ΠΑΛΜΙΚΟ ΤΡΙΒΕΙΟ 80 x 130 mm

AWS XPT BL MOTOR
Bluetooth

Ορθογώνιο πλατό



Ø τροχιάς λείανσης 3 mm
Ορθογώνιο πλατώ 80 x 130 mm
Ταλαντώσεις ανά λεπτό 6.000-10.000
Επίπεδο κραδασμών 2,6 m/s²
Βάρος 0,93 kg

B0005CGZ

Σώμα εργαλείου

ΠΑΛΜΙΚΟ ΤΡΙΒΕΙΟ 100 x 150 mm

AWS XPT BL MOTOR
Bluetooth

Τριγωνικό πλατό



Ø τροχιάς λείανσης 3 mm
Τριγωνικό πλατώ 100 x 150 mm
Ταλαντώσεις ανά λεπτό 6.000-10.000
Επίπεδο κραδασμών 2,6 m/s²
Βάρος 0,93 kg

B0006CGZ

Σώμα εργαλείου

ΠΑΛΜΙΚΟ ΤΡΙΒΕΙΟ 93 x 185 mm

AWS XPT BL MOTOR
Bluetooth

Ορθογώνιο πλατό



Ø τροχιάς λείανσης 2 mm
Ορθογώνιο πλατώ 93 x 185 mm
Ταλαντώσεις ανά λεπτό 6.000-12.000
Επίπεδο κραδασμών 3,1 m/s²
Βάρος 1,1 kg

B0007CGZ

Σώμα εργαλείου

ΠΟΛΥΕΡΓΑΛΕΙΟ

AVT XPT BL MOTOR
Bluetooth

MAK PAC



Γωνία ταλάντωσης: 3,6°
Ταλαντώσεις ανά λεπτό: 10.000 - 20.000 σ.α.λ.
Βάρος με μπαταρία: 2,1 kg

TM001GD201

TM001GZ03

2 x BL4025

Σώμα εργαλείου

ΑΝΑΔΕΥΤΗΡΑΣ 240 mm

XPT BL MOTOR
Bluetooth

Ονομαστική ισχύς 1.200 W
Διάμετρος αναδευτήρα (max) 240 mm
Ταχύτητα ανάμειξης 0-500 / 0-920
Βάρος με μπαταρία 6,1 kg

UT001GZ01

Σώμα εργαλείου

ΣΠΑΘΟΣΕΓΑ 32 mm

AVT XPT BL MOTOR



Διαδρομή λάμας 32 mm
 Ικανότητα κοπής (Σωλήνας) 130 mm
 Ικανότητα κοπής (Ξύλο) 255 mm
 Διαδρομές ανά λεπτό 0-3.000
 Βάρος με μπαταρία 4,9 kg

JR002GZ01

Σώμα εργαλείου

ΣΠΑΘΟΣΕΓΑ 32 mm

XPT BL MOTOR



Διαδρομή λάμας 32 mm
 Ικανότητα κοπής (Σωλήνας) 130 mm
 Ικανότητα κοπής (Ξύλο) 255 mm
 Διαδρομές ανά λεπτό 0-2.300/0-3.000
 Βάρος με μπαταρία 4,5 kg

JR001GZ01

Σώμα εργαλείου

ΣΕΓΑ

SOFT NOLOAD XPT BL MOTOR

MAK PAC JV001GM201



Διαδρομή λάμας 26 mm
 Ικανότητα κοπής (Ξύλο) 135 mm
 Ικανότητα κοπής (Χάλυβας) 10 mm
 Ικανότητα κοπής (Αλουμίνιο) 20 mm
 Διαδρομές ανά λεπτό 800-3.500
 Βάρος με μπαταρία 2,9 kg

JV001GM201

2 x BL4040

JV001GZ

Σώμα εργαλείου



ΣΕΓΑ

SOFT NOLOAD XPT BL MOTOR



Διαδρομή λάμας 26 mm
 Ικανότητα κοπής (Ξύλο) 135 mm
 Ικανότητα κοπής (Χάλυβας) 10 mm
 Ικανότητα κοπής (Αλουμίνιο) 20 mm
 Διαδρομές ανά λεπτό 0-3.500
 Βάρος με μπαταρία 3,0 kg

JV002GZ01

Σώμα εργαλείου



ΚΑΡΦΩΤΙΚΟ ΦΙΝΙΡΙΣΜΑΤΟΣ 23 Ga/35 mm

XPT BL MOTOR



Μήκος / Διάμετρος καρφιών
 15-35 mm / Φ0,6 mm
 Χωρητικότητα γεμιστήρα 120 καρφιά
 Τύπος καρφιού 23 Ga
 Βάρος 2,1 kg

PT001GD101

1 x BL4025

PT001GZ01

Σώμα εργαλείου

ΚΑΡΦΩΤΙΚΟ 18 Ga

XPT BL MOTOR



Μήκος καρφιών 15-40 mm
 Χωρητικότητα γεμιστήρα 100 καρφιά
 Τύπος καρφιού 18 Ga
 Βάρος 1,9 kg

FN001GZ02

Σώμα εργαλείου

ΠΡΙΟΝΟΚΟΡΔΕΛΑ 127 mm

XPT BL MOTOR



Διαστάσεις/Πάχος λάμας
 1.140x13 mm/0,5 mm
 Ταχύτητα λάμας 0-3,2 m/s
 Ικανότητα κοπής σωλήνα 127 mm
 Ικανότητα κοπής δοκού 127x127 mm
 Βάρος με μπαταρία 6,9 kg

PB002GM201

2 x BL4040

PB002GZ01

Σώμα εργαλείου

ΔΙΑΤΡΗΤΙΚΟ ΜΕΤΑΛΛΟΥ 20 mm

BL MOTOR



Ικανότητα κοπής σε χάλυβα (max):
 • inox: Ø 20 mm / t 6 mm
 • SS400: Ø 20-19 mm / t 9-10 mm
 Βάρος με μπαταρία 11,6 kg

PR001GZK

Σώμα εργαλείου

ΛΕΙΑΝΤΗΡΑΣ-ΣΤΕΙΛΑΒΩΤΗΡΑΣ 165 mm

XPT BL MOTOR



Συμπαράδίδεται τσάντα μεταφοράς

Ø Πλατώ 165 mm
 Ταχ. χωρίς φορτίο 0-2.200 rpm
 Βάρος με μπαταρία 3,5 kg

PV001GM201

2 x BL4040

PV001GZ02

Σώμα εργαλείου

LASER ΠΕΡΙΣΤΡΟΦΙΚΟ 800 m

NEO

XGT LXT CXT



Τύπος laser: πράσινος
 Εμβέλεια Ø 800 m
 Ακρίβεια μέτρησης:
 Οριζόντια ± 0,5 mm / 10 m • Κάθετη ± 0,75 mm / 10 m
 Βάρος 4,0 kg

SKR001Z

Σώμα εργαλείου

ΠΛΑΣΤΙΚΟ 115 BAR

WG BL MOTOR



Μέγιστη πίεση (max) 115 bar
 Ρυθμιζόμενη πίεση λειτ. 30/55/85 bar
 Παροχή (max) 330 l/h
 Ονομαστική ισχύς 1.200 W
 Θερμοκρασία νερού παροχής (max) 40°C
 Βάρος 8,5 kg

HW001GZ

Σώμα εργαλείου

ΠΙΣΤΟΛΙ ΘΕΡΜΟΥ ΑΕΡΑ 600°C

NEO



Θερμοκρασία έως 600°C
 Ροή αέρα 120 / 150 / 180 l/min
 Βάρος με μπαταρία 2,7 kg

HG001GZ02

Σώμα εργαλείου

ΒΡΑΣΤΗΡΑΣ 0,8 ΛΙΤΡΩΝ

OUTDOOR

ΜΕ ΛΕΙΤΟΥΡΓΙΑ
ΑΥΤΟΜΑΤΗΣ
ΑΠΕΝΕΡΓΟΠΟΙΗΣΗΣΧωρητικότητα δοχείου 0,8 l
Βάρος 2,1 kg

KT001GZ

Σώμα εργαλείου

ΗΧΕΙΟ ΒΛΥΕΤΟΟΤΗ



OUTDOOR

Προφίλ Bluetooth: A2DP / SCMS-T / AVRCP
Μέγιστη απόσταση μετάδοσης: 30 m
Ηχείο: Ø 140,8 mm
Βάρος: 3,8 kg

MR014GZ

Σώμα εργαλείου

ΡΑΔΙΟΦΩΝΟ



OUTDOOR

Συχνότητα:
• FM 87,5-108 MHz
• DAB 174,928-239.200 MHz
Ηχεία Ø 89 mm x 2
Βάρος 4,6 kg

MR004GZ

Σώμα εργαλείου

ΤΡΟΜΠΑ ΑΕΡΑ 1.110 kPa

OUTDOOR XPT

Πίεση αέρα (max) 1.110 kPa
Παροχή αέρα 200 kPa:24L/min
Μήκος σωλήνα 65 cm
Βάρος 2,9 kg

MP001GZ

Σώμα εργαλείου

ΦΥΣΗΤΗΡΑΣ ΣΚΟΝΗΣ 4 ΤΑΧΥΤΗΤΩΝ

OUTDOOR BL MOTOR

Τσάντα μεταφοράς
με το AS001GD101Δύναμη φυσήματος (N) 2,8/2,3/1,7/1,1
Παροχή αέρα max 1,1/1,0/0,8/0,6 m³/min
Υποπίεση (max) 10,3 kPa
Βάρος με μπαταρία 1,5 kg

AS001GD101

1 x BL4025

AS001GZ

Σώμα εργαλείου

ΑΕΡΟΣΥΜΠΙΕΣΤΗΣ ΜΠΑΤΑΡΙΑΣ

BL MOTOR

Παροχή αέρα 34 l/min
Διαστάσεις 302 x 434 x 382 mm
Βάρος 11,6 kg

AC001GZ

Σώμα εργαλείου

ΨΥΓΕΙΟ - ΘΕΡΜΑΝΤΗΡΑΣ 29 ΛΙΤΡΩΝ



OUTDOOR

Χωρητικότητα 29 l
Τροφοδοσία 40Vmax/18V/12V-24V
Ικανότητα ψύξης (C°) -18/-15/-10/-5/0/5/10
Ικανότητα θέρμανσης (C°)
15/20/25/30/35/40/45/50/55/60
Βάρος 17,1

CW004GZ

Σώμα εργαλείου

ΨΥΓΕΙΟ - ΘΕΡΜΑΝΤΗΡΑΣ 7 ΛΙΤΡΩΝ



OUTDOOR

Χωρητικότητα 7 l
Τροφοδοσία 40Vmax/18V/12V-24V
Ικανότητα ψύξης (C°) -18/-15/-10/-5/0/5/10
Ικανότητα θέρμανσης (C°) 30/35/40/45/50/55/60
Βάρος 7,5 kg

CW003GZ

Σώμα εργαλείου

ΨΥΓΕΙΟ - ΘΕΡΜΑΝΤΗΡΑΣ 50 ΛΙΤΡΩΝ



OUTDOOR

Χωρητικότητα 50 l
Τροφοδοσία 40Vmax/18V/12V-24V
Ικανότητα ψύξης (C°) -18/-15/-10/-5/0/5/10
Ικανότητα θέρμανσης (C°) 30/35/40/45/50/55/60
Βάρος 25,2 kg

CW002GZ01

Σώμα εργαλείου

ΑΝΕΜΙΣΤΗΡΑΣ DC/AC 450 mm



OUTDOOR

Διάμετρος φτερωτής 450 mm
Παροχή αέρα (max) 120 m³/min
Ταχύτητα αέρα (max) 300 m/min
Βάρος 7,9 kg

CF003GZ

Σώμα εργαλείου

ΑΝΕΜΙΣΤΗΡΑΣ DC/AC 330 mm



OUTDOOR

Διάμετρος φτερωτής 330 mm
Παροχή αέρα (max) 21 m³/min
Ταχύτητα αέρα (max) 240/170/120 m/min
Βάρος 2,8 kg

CF002GZ

Σώμα εργαλείου

ΑΝΕΜΙΣΤΗΡΑΣ DC/AC 235 MM



OUTDOOR

Διάμετρος φτερωτής 235 mm
Παροχή αέρα (max) 8,2 m³/min
Ταχύτητα αέρα (max) 190/150/120 m/min
Βάρος 2,0 kg

CF001GZ

Σώμα εργαλείου

Η ΠΙΟ ΠΛΗΡΗΣ ΣΕΙΡΑ ΕΡΓΑΛΕΙΩΝ ΤΟΥ ΚΟΣΜΟΥ

300+

ΕΠΑΓΓΕΛΜΑΤΙΚΑ ΕΡΓΑΛΕΙΑ

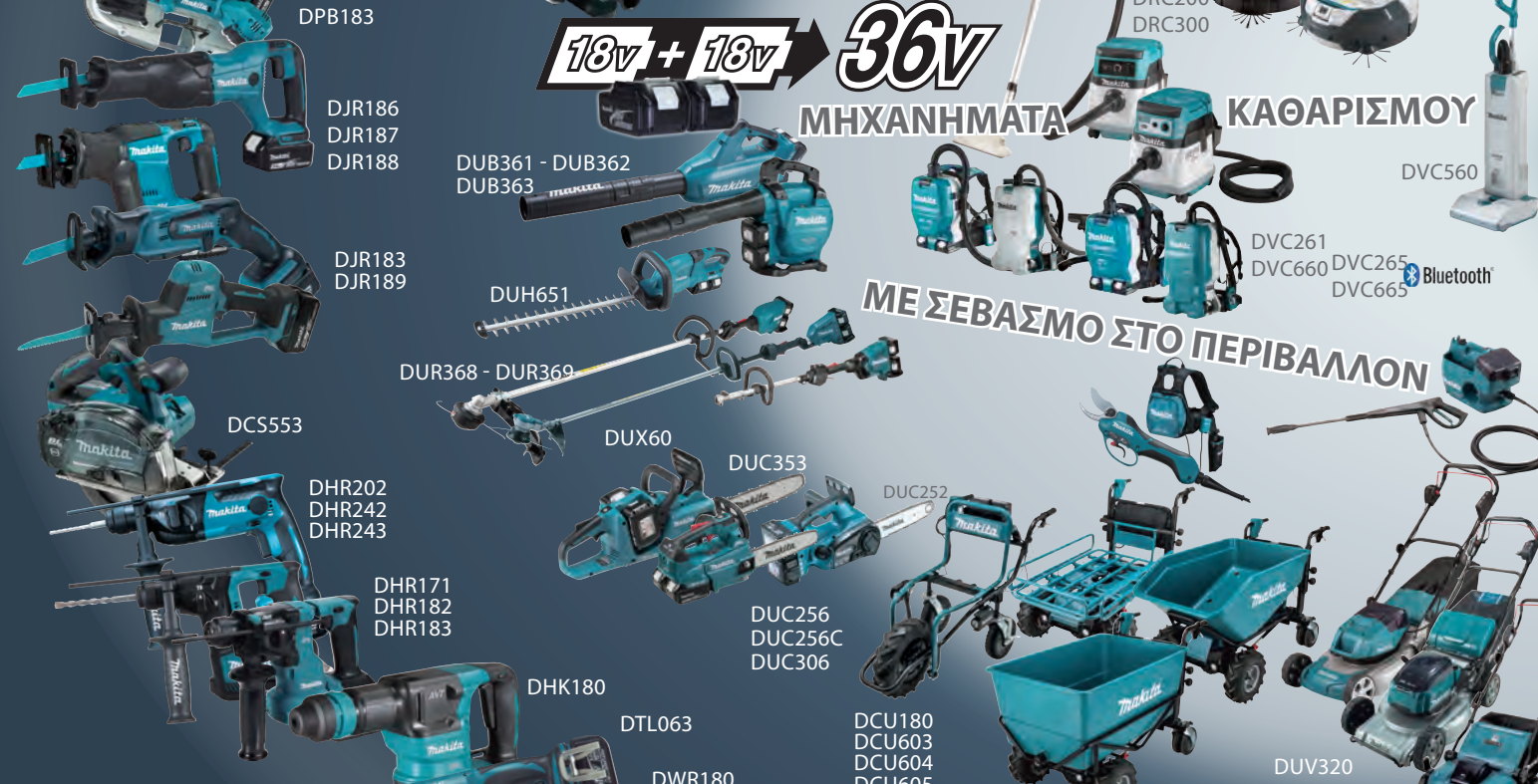

- DCC500
- DHS630
- DHS680
- DHS660
- DHS661 Bluetooth
- DSS501
- DLS600
- DTM52
- DKP181
- DBS180
- DCO181
- DPV300
- DPJ180
- DBO180
- DBO381
- DTC100
- DTC101
- DTC102
- DTC103
- DTC302
- DGD800
- DGA513
- DGA514
- DGA517
- DGA519
- DGA521
- DJN161
- DJS161
- DPB183
- DJR186
- DJR187
- DJR188
- DJR183
- DJR189
- DCS553
- DHR202
- DHR242
- DHR243
- DHR171
- DHR182
- DHR183
- DHK180
- DTL063
- DWR180
- DFR551 - DFR552 - DFR453
- DDA350 - DDA351
- DRV150 - DRV250
- DFS452 - DFS250
- DTR180
- DTR181
- DTW180
- DTW181
- DTW300
- DTW700
- DTW1001
- DTW1002
- DTS141
- DTP141

18v + 18v → 36v

ΜΗΧΑΝΗΜΑΤΑ ΚΑΘΑΡΙΣΜΟΥ

ΜΕ ΣΕΒΑΣΜΟ ΣΤΟ ΠΕΡΙΒΑΛΛΟΝ

ΚΑΤΑΣΚΕΥΑΖΟΝΤΑΙ

- RoboPRO
- DRC200
- DRC300
- DVC560
- DVC261
- DVC660
- DVC265 Bluetooth
- DVC665

ΦΟΡΤΙΣΤΕΣ

- DC18RC
- DC18SE
- DC18RD
- DC18FS
- DC18RE



10.8V 12V 14.4V 18V



DJV182
DJV184

DST112
DST221
DPT353

DUC122 - DUC254 - DUC254C
DUC357

DUC101

DBO480

DUS054

DUB184
DUB185
DUB186
DUS187

DHG181

DUA200

DGP180

DSC102

DUS108
DUS158

DUM604

DWD181

DUH601
DUH606
DUH751
DUN500

DUX18

DSC191
DSC251

DAS180

DUR181
DUR190
DUR191
DUR192
DUR193

DVC750
DCL184

DCL181
DCL284
DCL285
DCL286

DCL501

DVR350
DVR450
DVR850

DSL801

DCG180

DML185

DML810

DML186

18V
LITHIUM-ION

DFV214A
DFV215A

DCX200A-DCX200C
DCX201A-DCX201C

DML801

DML184

ΜΠΑΤΑΡΙΕΣ

DFJ213A-DFJ214A
DFJ212A-DFJ416A
DFJ312A

DMR301

DML805

DML816
DML817



6,0 Ah BL1860B



5,0 Ah BL1850B



3,0 Ah BL1830B



2,0 Ah BL1820B



DCJ205-DCJ206

Bluetooth
dab

DCF203
DCF301

DCM501

DMR057

DMR203

DTD156
DTD153
DTD157
DTD172
DTD173

DHP453
DHP485
DHP489

DHP483

DHP484

DHP487

DDF484

DVP180

CW002G
CW003G
CW004G

DKT360



έως 2 έτη για τις μπαταρίες
έως 3 έτη για τα εργαλεία

ΚΡΟΥΣΤΙΚΑ ΔΡΑΠΑΝΟΚΑΤΣΑΒΙΔΑ



DHP492RT3J

3 x BL1850B



DHP484RT3J

3 x BL1850B



**ΣΥΜΠΑΡΑΔΙΔΟΝΤΑΙ
3 ΜΠΑΤΑΡΙΕΣ
18V LI-ON 5,0AH**



DHP485RF3J

3 x BL1830B



DHP490RFX3

3 x BL1830B



**ΣΥΜΠΑΡΑΔΙΔΟΝΤΑΙ
3 ΜΠΑΤΑΡΙΕΣ
18V LI-ON 3,0AH**

PROMO

18V
LITHIUM-ION

18V + 18V

36V

ΜΠΟΥΛΟΝΟΚΛΕΙΔΑ



DTW181RTJ

2 x BL1850B



DTW1004Z

Σώμα εργαλείου



DTW700RTJ

2 x BL1850B



DTW300RTJX

2 x BL1850B



DTW1002RTJ

2 x BL1850B



PROMO

ΚΑΣΤΑΝΙΕΣ



DWR180ZJ

Σώμα εργαλείου



ΔΕΤΙΚΑ ΡΑΒΔΩΝ ΟΠΛΙΣΜΟΥ



DTR181ZJ

Σώμα εργαλείου



ΠΑΛΜΙΚΑ ΚΑΤΣΑΒΙΔΙΑ



DTD173RTJ

2 x BL1850B



DTR180ZJ

Σώμα εργαλείου



ΚΑΡΦΩΤΙΚΑ ΠΙΣΤΟΛΙΑ



DBN900ZK

Σώμα εργαλείου



DBN901ZK

Σώμα εργαλείου



DBN601ZJ

Σώμα εργαλείου



DBN610ZJ

Σώμα εργαλείου

PROMO

18V
LITHIUM-ION

18V + 18V

36V

ΚΟΥΡΕΥΤΙΚΑ ΠΕΡΙΘΩΡΙΩΝ



DRT50RTJX2

2 x BL1850B



DRT50ZJX2

Σώμα εργαλείου



ΒΑΣΗ
ΚΑΘΕΤΗ



ΒΑΣΗ
ΡΟΥΤΕΡ



ΒΑΣΗ
ΜΕ ΚΛΙΣΗ



ΤΣΟΚ

ΣΥΜΠΑΡΑΔΙΔΟΝΤΑΙ

ΚΟΦΤΕΣ ΚΑΛΩΔΙΩΝ

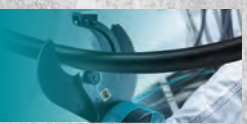

ΔΩΡΟ

κωδ. P-84698

ΓΑΝΤΙΑ ΕΡΓΑΣΙΑΣ



DTC101ZK

Σώμα εργαλείου



DTC301

DTC301ZK

Σώμα εργαλείου



DTC302

DTC302ZK

Σώμα εργαλείου



DTC100ZK

Σώμα εργαλείου



DTC303

DTC303ZK

Σώμα εργαλείου



DTC102ZK

Σώμα εργαλείου



DTC103ZK

Σώμα εργαλείου



DTC104ZK

Σώμα εργαλείου

PROMO

DLX2435TJ



T2

ΚΡΟΥΣΤΙΚΟ
ΔΡΑΠΑΝΟΚΑΤΣΑΒΙΔΟ
DHP486

ΒΑΛΙΣΑΚΙ
821552-6

x3

MAK
PAC

BL1850B

ΤΥΠΟΣ 4

DC18RC

ΓΩΝΙΑΚΟΣ
ΤΡΟΧΟΣ
DGA513

DLX6126JX1



T2

ΚΡΟΥΣΤΙΚΟ
ΔΡΑΠΑΝΟΚΑΤΣΑΒΙΔΟ
DHP486

ΠΟΛΥΕΡΓΑΛΕΙΟ

DTM52ZJX1

x3

BL1850B

ΠΕΡΙΣΤΡΟΦΙΚΟ
ΠΙΣΤΟΛΕΤΟ
DHR243



DC18RC

ΠΑΛΜΙΚΟ
ΚΑΤΣΑΒΙΔΙ
DTD153

+ ΤΑΧΥΤΣΟΚ

ΔΙΣΚΟΠΡΙΟΝΟ
DHS680

x3

ΒΑΛΙΣΤΑ

821551-8

x1

821552-6

ΓΩΝΙΑΚΟΣ
ΤΡΟΧΟΣ
DGA513

MAK
PAC

DLX2180TJ1



T2

ΚΡΟΥΣΤΙΚΟ
ΔΡΑΠΑΝΟΚΑΤΣΑΒΙΔΟ
DHP484

ΒΑΛΙΣΑΚΙ
821551-8

x3

MAK
PAC

BL1850B

ΤΥΠΟΣ 3

DC18RC

ΠΑΛΜΙΚΟ
ΚΑΤΣΑΒΙΔΙ
DTD153

DLX3196JX1



T2

ΚΡΟΥΣΤΙΚΟ
ΔΡΑΠΑΝΟΚΑΤΣΑΒΙΔΟ
DHP484

ΒΑΛΙΣΤΑ
821550-0

x2

821552-6



BL1850B

ΠΕΡΙΣΤΡΟΦΙΚΟ
ΠΙΣΤΟΛΕΤΟ + ΤΑΧΥΤΣΟΚ
DHR243

ΤΥΠΟΣ 2

ΓΩΝΙΑΚΟΣ
ΤΡΟΧΟΣ
DGA504

ΤΥΠΟΣ 4

MAK
PAC

DC18RC

DLX2236TJ1

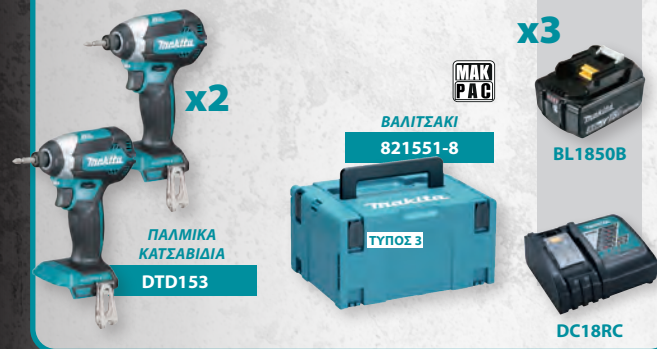

x2

ΠΑΛΜΙΚΑ
ΚΑΤΣΑΒΙΔΙΑ
DTD153

ΒΑΛΙΣΑΚΙ
821551-8

MAK
PAC

BL1850B

ΤΥΠΟΣ 3

DC18RC

DLX2283JX1

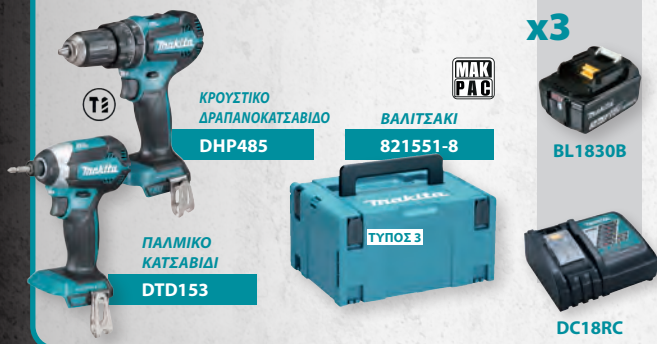

T2

ΚΡΟΥΣΤΙΚΟ
ΔΡΑΠΑΝΟΚΑΤΣΑΒΙΔΟ
DHP485

ΒΑΛΙΣΑΚΙ
821551-8

x3

MAK
PAC

BL1830B

ΤΥΠΟΣ 3

DC18RC

ΠΑΛΜΙΚΟ
ΚΑΤΣΑΒΙΔΙ
DTD153

DLX2256TJ1



ΠΕΡΙΣΤΡΟΦΙΚΟ
ΠΙΣΤΟΛΕΤΟ
DHR243

ΒΑΛΙΣΤΑ
821551-8

x3

821552-6



BL1850B

ΓΩΝΙΑΚΟΣ
ΤΡΟΧΟΣ
DGA513

+ ΤΑΧΥΤΣΟΚ

ΤΥΠΟΣ 3

ΤΥΠΟΣ 4

MAK
PAC

DC18RC

COMBO KIT

Η επαγγελματική λύση

18V
LITHIUM-ION

18V + 18V

36V

DLX2337J

ΚΡΟΥΣΤΙΚΟ
ΔΡΑΠΑΝΟΚΑΤΣΑΒΙΔΙ
DHP482



T2

x2



BL1830B



ΠΑΛΜΙΚΟ
ΚΑΤΣΑΒΙΔΙ
DTD156

MAK
PAC

ΒΑΛΙΤΣΑ
821551-8



ΤΥΠΟΣ 3



DC18RC

DLX3119TJ

ΠΕΡΙΣΤΡΟΦΙΚΟ
ΠΙΣΤΟΛΕΤΟ
DHR243



+ ΤΑΧΥΤΣΟΚ

x3



BL1850B

ΓΩΝΙΑΚΟΣ
ΤΡΟΧΟΣ
DGA513



DC18RC



T2

ΚΡΟΥΣΤΙΚΟ
ΔΡΑΠΑΝΟΚΑΤΣΑΒΙΔΙ
DHP484

ΒΑΛΙΤΣΑ
821550-0



ΤΥΠΟΣ 2

ΒΑΛΙΤΣΑ
821552-6

MAK
PAC

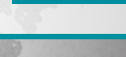

ΤΥΠΟΣ 4

DLX2414JX4

NEO

x2



T2

ΚΡΟΥΣΤΙΚΟ
ΔΡΑΠΑΝΟΚΑΤΣΑΒΙΔΙ
DHP487



BL1830B



ΠΑΛΜΙΚΟ
ΚΑΤΣΑΒΙΔΙ
DTD157

MAK
PAC

ΒΑΛΙΤΣΑ
821551-8



ΤΥΠΟΣ 3



DC18RC

DLX4192TJ

NEO

x3

ΠΕΡΙΣΤΡΟΦΙΚΟ
ΠΙΣΤΟΛΕΤΟ
DHR243



+ ΤΑΧΥΤΣΟΚ



BL1850B



T2

ΚΡΟΥΣΤΙΚΟ
ΔΡΑΠΑΝΟΚΑΤΣΑΒΙΔΙ
DHP492



DC18RC



ΓΩΝΙΑΚΟΣ
ΤΡΟΧΟΣ
DGA513

DGA513



ΠΑΛΜΙΚΟ
ΚΑΤΣΑΒΙΔΙ
DTD153

ΒΑΛΙΤΣΑ
821550-0



ΤΥΠΟΣ 2

ΒΑΛΙΤΣΑ
821552-6

MAK
PAC



ΤΥΠΟΣ 4

DLX2359TJ1

x3



T2

ΚΡΟΥΣΤΙΚΟ
ΔΡΑΠΑΝΟΚΑΤΣΑΒΙΔΙ
DHP484



BL1850B



ΜΠΟΥΛΟΝΟΚΛΕΙΔΟ
DTW300

ΒΑΛΙΤΣΑ
821551-8



ΤΥΠΟΣ 3



DC18RC

MAK
PAC

ΠΙΣΤΟΛΕΤΟ 3 ΛΕΙΤ. ΣΥΜΒΑΤΟ ΜΕ SDS-PLUS



Bluetooth
MAK PAC
 + mandrino autoserrante
 Ø Ικανότητα οπής (max) 28 mm
 Ισχύς κρούσης 2,9 J
 Κρούσεις ανά λεπτό 0-5.000
 Βάρος 5,0 kg
ΜΕ ΚΙΤ ΣΥΛΛΟΓΗΣ ΣΚΟΝΗΣ

36V → 18V → 18V → 36V

DHR283ZJWJU

Σώμα εργαλείου

ΠΙΣΤΟΛΕΤΟ 2 ΛΕΙΤ. ΣΥΜΒΑΤΟ ΜΕ SDS-PLUS



MAK PAC
COMPACT
 ΚΙΤ ΣΥΛΛΟΓΗΣ ΣΚΟΝΗΣ DX16
 ΜΕ ΤΟ DHR183RTWJ

Ø Ικανότητα οπής (max) 18 mm
 Ισχύς κρούσης 1,7 J
 Βάρος με 1xBL1850B + DX16 3,2 kg

DHR183RTWJ

2 x BL1850B

DHR183ZJ

Σώμα εργαλείου

ΠΙΣΤΟΛΕΤΟ 3 ΛΕΙΤ. ΣΥΜΒΑΤΟ ΜΕ SDS-PLUS



MAK PAC
 HEPA filter
 + ταχυσόκ
 Ø Ικανότητα οπής (max) 28 mm
 Ισχύς κρούσης 2,9 J
 Κρούσεις ανά λεπτό 0-5.000
 Βάρος με μπαταρία 5,0 kg

36V → 18V → 18V → 36V

DHR281ZJ

Σώμα εργαλείου

ΠΙΣΤΟΛΕΤΟ 3 ΛΕΙΤ. ΣΥΜΒΑΤΟ ΜΕ SDS-PLUS



MAK PAC
 Ø Ικανότητα οπής (max) 28 mm
 Ισχύς κρούσης 2,8 J
 Κρούσεις ανά λεπτό 0-5.000
 Βάρος με μπαταρία 4,9 kg

36V → 18V → 18V → 36V

DHR280ZJ

Σώμα εργαλείου

ΠΙΣΤΟΛΕΤΟ 3 ΛΕΙΤ. ΣΥΜΒΑΤΟ ΜΕ SDS-PLUS



MAK PAC
 + ταχυσόκ
 Ø Ικανότητα οπής (max) 24 mm
 Ισχύς κρούσης 2 J
 Λειτουργίες 3
 Βάρος με μπαταρία 3,4 kg

DHR243RTJ

2 x BL1850B

DHR243ZJ

Σώμα εργαλείου

DHR243ZJ

Σώμα εργαλείου

ΠΙΣΤΟΛΕΤΟ 3 ΛΕΙΤ. ΣΥΜΒΑΤΟ ΜΕ SDS-PLUS



MAK PAC
 HEPA filter
 + ταχυσόκ
 Ø Ικανότητα οπής (max) 24 mm
 Ισχύς κρούσης 2 J
 Κρούσεις ανά λεπτό 0-4.700
 Βάρος με μπαταρία 4,9 kg
ΜΕ ΚΙΤ ΣΥΛΛΟΓΗΣ ΣΚΟΝΗΣ

DHR243ZJW

Σώμα εργαλείου

ΠΙΣΤΟΛΕΤΟ 3 ΛΕΙΤ. ΣΥΜΒΑΤΟ ΜΕ SDS-PLUS



MAK PAC
 Ø Ικανότητα οπής (max) 24 mm
 Ισχύς κρούσης 2 J
 Κρούσεις ανά λεπτό 0-4.700
 Βάρος με μπαταρία 3,3 kg

DHR242RTJ

2 x BL1850B

DHR242ZJ

Σώμα εργαλείου

ΠΙΣΤΟΛΕΤΟ 2 ΛΕΙΤ. ΣΥΜΒΑΤΟ ΜΕ SDS-PLUS



MAK PAC
COMPACT
 Ø Ικανότητα οπής (max) 17 mm
 Ισχύς κρούσης 1,2 J
 Βάρος με μπαταρία 2,8 kg

DHR171RTJ

2 x BL1850B

DHR171Z

Σώμα εργαλείου

DHR171ZJ

Σώμα εργαλείου

ΠΙΣΤΟΛΕΤΟ 3 ΛΕΙΤ. ΣΥΜΒΑΤΟ ΜΕ SDS-PLUS



MAK PAC
 Ø Ικανότητα οπής (max) 20 mm
 Ισχύς κρούσης 2,0 J
 Βάρος με μπαταρία 3,2 kg

DHR202RTJ

2 x BL1850B

DHR202ZJ

Σώμα εργαλείου

ΠΙΣΤΟΛΕΤΟ 3 ΛΕΙΤ. ΣΥΜΒΑΤΟ ΜΕ SDS-PLUS



Bluetooth
MAK PAC
 HEPA filter
 Ø Ικανότητα οπής (max) 18 mm
 Ισχύς κρούσης 1,7 J
 Κρούσεις ανά λεπτό 0-5.000
 Βάρος με μπαταρία 3,2 kg

DHR182ZJ

Σώμα εργαλείου

DHR182ZJ

Σώμα εργαλείου

ΜΠΟΥΛΟΝΟΚΛΕΙΔΟ 1.050 Nm



MAK PAC
 1/2"
 Ταχ. χωρίς φορτίο
 0-2.000/1.000/900 rpm
 Ροπή Σύσφιξης / Απόσφιξης
 1.050 / 1.300 Nm
 Υποδοχή 1/2"
 Βάρος 2,7 kg

DTW1004Z

Σώμα εργαλείου

ΜΠΟΥΛΟΝΟΚΛΕΙΔΟ 1.250 Nm



MAK PAC
 3/4"
 Ταχ. χωρίς φορτίο
 0-900/1.000/1.800 rpm
 Ροπή Σύσφιξης/Απόσφιξης
 1.250 / 1.700 Nm
 Υποδοχή 3/4"
 Βάρος με μπαταρία 3,7 kg

DTW1001RTJ

2 x BL1850B

DTW1001ZJ

Σώμα εργαλείου

ΜΠΟΥΛΟΝΟΚΛΕΙΔΟ 1.200 Nm



1/2"



Ταχ. χωρίς φορτίο
0-900/1.000/1.800 rpm
Ροπή Σύσφιξης / Απόσφιξης
1.200 / 1.600 Nm
Υποδοχή 1/2"
Βάρος με μπαταρία 3,6 kg

DTW1002RTJ

DTW1002ZJ

2 x BL1850B

Σώμα εργαλείου

ΜΠΟΥΛΟΝΟΚΛΕΙΔΟ 700 Nm



1/2"



Ταχ. χωρίς φορτίο
0-2.200/1.900/1.200/500 rpm
Ροπή Σύσφιξης / Απόσφιξης
700 / 1.000 Nm
Υποδοχή 1/2"
Βάρος με μπαταρία 2,6 kg

DTW700RTJ

DTW700ZJ

2 x BL1850B

Σώμα εργαλείου

ΜΠΟΥΛΟΝΟΚΛΕΙΔΟ 330 Nm



1/2"



Ταχ. χωρίς φορτίο
0-3.200/2.600/1.800/1.000 rpm
Ροπή Σύσφιξης / Απόσφιξης
330 / 580 Nm
Υποδοχή 1/2"
Βάρος με μπαταρία 1,7 kg

DTW300RTJX

DTW300ZJ

DTW300Z

2 x BL1850B

Σώμα εργαλείου

Σώμα εργαλείου

ΜΠΟΥΛΟΝΟΚΛΕΙΔΟ 210 Nm



1/2"



Ταχ. χωρίς φορτίο 0-1.300/0-2.400 rpm
Ροπή Σύσφιξης / Απόσφιξης
210 / 330 Nm
Υποδοχή 1/2"
Βάρος με μπαταρία 1,5 kg

DTW181RTJ

DTW181ZJ

DTW181Z

2 x BL1850B

Σώμα εργαλείου

Σώμα εργαλείου

ΜΠΟΥΛΟΝΟΚΛΕΙΔΟ 180 Nm



3/8"



Ταχ. χωρίς φορτίο 0-1.300/0-2.400 rpm
Ροπή Σύσφιξης / Απόσφιξης
180 / 310 Nm
Υποδοχή 3/8"
Βάρος με μπαταρία 1,5 kg

DTW180ZJ

Σώμα εργαλείου

ΜΠΟΥΛΟΝΟΚΛΕΙΔΟ 1.360 Nm

NEO



3/4"



Μπουλόνια standard/Υψ. Αντοχής
M12 - M33 / M10 - M24
Κρούσεις ανά λεπτό
0 - 1.600 / 1.800 / 2.200
Ροπή Σύσφιξης / Απόσφιξης
1.360 / 1.700 Nm
Βάρος με μπαταρία 4,2 kg

DTW1005Z

Σώμα εργαλείου

ΚΑΣΤΑΝΙΑ 47,5 Nm



Ικανότητα σε μπουλόνια standard M5-M12
Ικανότητα σε μπουλόνια Υψ. Αντοχής M5-M10
Ροπή Σύσφιξης 47,5 Nm
Βάρος με μπαταρία 1,6 kg

DWR180ZJ

Σώμα εργαλείου

ΠΑΛΜΙΚΟ ΚΑΤΣΑΒΙΔΙ 180 Nm



Ταχ. χωρίς φορτίο (rpm)
0-3.600/3.200/2.100/1.100/T-Mode (1,2)
Κρούσεις ανά λεπτό
0-3.800/3.600/2.600/1.100/T-Mode (1,2)
Ροπή Σύσφιξης 180 Nm
Υποδοχή 1/4" εξάγωνη
Βάρος με μπαταρία 1,5 kg

DTD172ZJ

Σώμα εργαλείου

ΠΑΛΜΙΚΟ ΚΑΤΣΑΒΙΔΙ 180 Nm



Ταχ. χωρίς φορτίο (rpm)
0-1.100 / 2.100 / 3.200 / 3.600
Κρούσεις ανά λεπτό
0-1.100 / 2.600 / 3.200 / 3.800
Ροπή Σύσφιξης 180 Nm
Υποδοχή 1/4" εξάγωνη
Βάρος με μπαταρία 1,5 kg

DTD173RTJ

DTD173ZJX2

DTD173ZJ

DTD173Z

2 x BL1850B

Σώμα εργαλείου

Σώμα εργαλείου

Σώμα εργαλείου

ΠΑΛΜΙΚΟ ΚΑΤΣΑΒΙΔΙ 170 Nm



Ταχ. χωρίς φορτίο 0-3.400 rpm
Κρούσεις ανά λεπτό 0-3.600
Ροπή Σύσφιξης 170 Nm
Υποδοχή 1/4" εξάγωνη
Βάρος με μπαταρία 1,5 kg

DTD153RTJ

DTD153ZJ

DTD153Z

2 x BL1850B

Σώμα εργαλείου

Σώμα εργαλείου

ΠΑΛΜΙΚΟ ΚΑΤΣΑΒΙΔΙ 140 Nm



Ταχ. χωρίς φορτίο 0-1.300/0-3.000 rpm
Κρούσεις ανά λεπτό 0-2.000/0-4.100
Ροπή Σύσφιξης 140 Nm
Υποδοχή 1/4" εξάγωνη
Βάρος με μπαταρία 1,5 kg

DTD157RTJ

DTD157ZJ

2 x BL1850B

Σώμα εργαλείου

ΠΑΛΜΙΚΟ ΚΑΤΣΑΒΙΔΙ 155 Nm



Ταχ. χωρίς φορτίο 0-2.500 rpm
Κρούσεις ανά λεπτό 0-3.000
Ροπή Σύσφιξης 155 Nm
Υποδοχή 1/4" εξάγωνη
Βάρος με μπαταρία 1,6 kg

DTD156ZJ

DTD156Z

Σώμα εργαλείου

Σώμα εργαλείου

ΚΟΦΤΗΣ ΔΟΜΙΚΩΝ ΥΛΙΚΩΝ 230 mm

AFT XPT BL
MOTOR



Διάμετρος δίσκου 230 mm
Πάχος δίσκου 3,0 mm
Ικανότητα κοπής (max) 88 mm
Βάρος 5,0 kg



DCE090ZX1

Σώμα εργαλείου

ΣΚΑΠΤΙΚΟ ΑΥΤ ΣΥΜΒΑΤΟ ΜΕ SDS-PLUS

AVT XPT BL
MOTOR



Κρούσεις ανά λεπτό 0-3.200
Ισχύς κρούσης 3,1 J
Βάρος με μπαταρία 3,6 kg

DHK180ZJ

Σώμα εργαλείου

ΔΕΤΙΚΟ ΡΑΒΔΩΝ ΟΠΛΙΣΜΟΥ 16x16

XPT BL
MOTOR



Σύρμα από ασάλι 0,8 mm
Ράβδοι D16 x D16 (D13 x 2) x (D16 x 2)
Βάρος με μπαταρία 2,04 kg

DTR181ZJ

Σώμα εργαλείου

ΔΕΤΙΚΟ ΡΑΒΔΩΝ ΟΠΛΙΣΜΟΥ 10x10

XPT BL
MOTOR



Σύρμα δεσίματος 0,8 mm
Για ράβδους D10xD10 - (D13x2)x(D13x2)
Βάρος 2,0 kg

DTR180ZJ

Σώμα εργαλείου

ΔΟΝΗΤΗΣ ΣΚΥΡΟΔΕΜΑΤΟΣ 80 cm



Μήκος στελέχους 80 cm
Διάμετρος στελέχους 25 mm
Βάρος με μπαταρία 3,0 kg

DVR350RTE

2 x BL1850B

DVR350Z

Σώμα εργαλείου

ΔΟΝΗΤΗΣ ΣΚΥΡΟΔΕΜΑΤΟΣ 120 & 240 cm



Μήκος στελέχους 120cm
Διάμετρος στελέχους 25 mm
Βάρος με μπαταρία 3,5kg

DVR450RTE

2 x BL1850B

ΔΟΝΗΤΗΣ ΣΚΥΡΟΔΕΜΑΤΟΣ 240 cm



Μήκος στελέχους 240cm
Διάμετρος στελέχους 25 mm
Βάρος με μπαταρία 5,2kg

DVR850RTE

2 x BL1850B

ΣΙΔΗΡΟΚΟΦΤΗΣ ΓΙΑ ΝΤΙΖΕΣ

BL
MOTOR



Ικανότητα κοπής M6-M8-M10
Βάρος 2,5 kg

DSC102ZJ

Σώμα εργαλείου

ΣΙΔΗΡΟΚΟΦΤΗΣ ΓΙΑ ΝΤΙΖΕΣ

BL
MOTOR



Ικανότητα σε μέταλλο 8-12 mm
Ταχύτητα κοπής 3,0 sec
Βάρος 5,3 kg

DSC121ZK

Σώμα εργαλείου

ΣΙΔΗΡΟΚΟΦΤΗΣ ΜΕ ΔΙΣΚΟ

ADT BL
MOTOR



Ικανότητα κοπής (max) 25 mm
Ταχ. χωρίς φορτίο 2.200 rpm
Βάρος 4,0 kg

DSC251ZK

Σώμα εργαλείου

ΣΙΔΗΡΟΚΟΦΤΗΣ



Ικανότητα κοπής (max) 20 mm
Βάρος 9,86 kg

DSC191Z

Σώμα εργαλείου

ΔΙΑΤΡΗΤΙΚΟ ΜΕΤΑΛΛΟΥ



Ικανότητα οπής (max) 20 mm
Βάθος οπής (max) 40 mm
Βάρος 9,9 kg

DPP200ZK

Σώμα εργαλείου

ΠΑΛΜΙΚΟ ΚΑΤΣΑΒΙΔΙ ΜΕ ΣΥΣΤΗΜΑ ΛΙΠΑΝΣΗΣ



Ταχ. χωρίς φορτίο
0-3.200/0-2.000/0-1.200 rpm
Ροπή Σύσφιξης /Υποδοχή
40 Nm / 1/4" εξάγωνη
Βάρος 0,9 kg

DTS141ZJ

Σώμα εργαλείου

ΚΡΟΥΣΤΙΚΟ ΔΡΑΠΑΝΟΚΑΤΣΑΒΙΔΟ 4 ΛΕΙΤ



Ταχ. χωρίς φορτίο 0-700/0-2.700 rpm
Ροπή Σύσφιξης /Υποδοχή
150 Nm / 1/4" εξάγωνη
Βάρος 1,2 kg

DTP141ZJ

Σώμα εργαλείου

ΠΟΛΥΑΝΙΧΝΕΥΤΗΣ ΤΟΙΧΟΥ



Βάθος ανίχνευσης (max) 180 mm
Ακρίβεια ανίχνευσης +/- 5 mm
Εύρος θερμοκρασίας λειτουργίας
-10>40°C
Βάρος 1,0 kg

DWD181ZJ

Σώμα εργαλείου

ΤΡΙΒΕΛΑ 200 mm



Ικανότητα οπής σε μαλακό έδαφος 200 mm
Ικανότητα οπής σε σκληρό έδαφος 150 mm
Ροπή (max) 136 Nm
Βάρος 6,3 kg

DDG461Z

Σώμα εργαλείου

ΓΩΝΙΑΚΟΣ ΤΡΟΧΟΣ 230 mm



Ø Δίσκου 230 mm
Ταχ. χωρίς φορτίο 6.000 rpm
Διακόπτης σκανδάλη
Βάρος 6,0 kg

DGA901ZKU2

Σώμα εργαλείου

ΓΩΝΙΑΚΑ ΔΡΑΠΑΝΟΚΑΤΣΑΒΙΔΑ



Ταχ. χωρίς φορτίο 0-1.800 rpm
Τσοκ 10 mm
Βάρος DDA350ZJ 0,96 kg / DDA351ZJ 1,06 kg

DDA350ZJ

DDA351ZJ

Σώμα εργαλείου

Σώμα εργαλείου

ΑΝΑΔΕΥΤΗΡΑΣ



Υποδοχή εργαλείου M12-M14
Ταχ. χωρίς φορτίο 0-350/0-1.300 rpm
Βάρος 2,2 kg

DUT130Z

Σώμα εργαλείου

ΠΡΙΤΣΙΝΑΔΟΡΟΣ 10 kN



Μήκος διαδρομής 25 mm
Δύναμη εφελκυσμού 10 kN
Διάμετρος πριτσινιού 2,4-4,8 mm
Βάρος με μπαταρία 1,5 kg

DRV150RTJ

DRV150ZJ

2 x BL1850B

Σώμα εργαλείου

ΠΡΙΤΣΙΝΑΔΟΡΟΣ 20 kN



Μήκος διαδρομής 30 mm
Δύναμη εφελκυσμού 20 kN
Διάμετρος πριτσινιού 4,8 - 6,4 mm
Βάρος με μπαταρία 1,8 kg

DRV250RTJ

DRV250ZJ

2 x BL1850B

Σώμα εργαλείου

ΑΝΤΛΙΑ ΚΕΝΟΥ ΜΟΝΟΥ ΣΤΑΔΙΟΥ 50 L/min



Ικανότητα αναρρόφησης 50 l/min
Τελικό κενό 20 Pa
Ταχύτητα κινητήρα 3.840 rpm
Βάρος 2,9 kg

DVP180Z

Σώμα εργαλείου

ΑΝΤΛΙΑ ΚΕΝΟΥ ΔΙΠΛΟΥ ΣΤΑΔΙΟΥ 113 L/min



Ικανότητα αναρρόφησης 113 l/min
Τελικό κενό 3 Pa
Ταχύτητα κινητήρα 3.200 rpm
Βάρος 6,8 kg

DVP181ZK

Σώμα εργαλείου

ΓΡΑΣΑΔΟΡΟΣ



Ρυθμός ροής: 145-290 ml/min
Τύπος γράσου: NLGI 002 ο inf.
Μήκος εύκαμπτου σωλήνα 1.200 mm
Υποδοχή 1/4"
Βάρος με μπαταρία 4,9 kg

DGP180RT

DGP180Z

1 x BL1850B

Σώμα εργαλείου

ΚΡΟΥΣΤΙΚΟ ΔΡΑΠΑΝΟΚΑΤΣΑΒΙΔΟ 65 Nm



Ικανότητα σε μετόν/μέταλλο/ξύλο
 Ø 13/13/38 mm
 Κρούσεις ανά λεπτό 0-7.500/0-30.000
 Ροπή Σύσφιξης 65 Nm
 Βάρος με μπαταρία 1,8 kg

DHP484RT3J **DHP484RTJ** **DHP484ZJ**
 3 x BL1850B 2 x BL1850B Σώμα εργαλείου

ΔΡΑΠΑΝΟΚΑΤΣΑΒΙΔΟ 65 Nm



Ικανότητα σε μέταλλο/ξύλο
 Ø 13/38 mm
 Κρούσεις ανά λεπτό 0-7.500/0-30.000
 Ροπή Σύσφιξης 65 Nm
 Βάρος με μπαταρία 1,8 kg

DDF484RTJ **DDF484ZJ**
 2 x BL1850B Σώμα εργαλείου

ΚΡΟΥΣΤΙΚΟ ΔΡΑΠΑΝΟΚΑΤΣΑΒΙΔΟ 40 Nm



Ικανότητα σε μετόν/μέταλλο/ξύλο
 Ø 13/13/36 mm
 Κρούσεις ανά λεπτό 0-7.500/0-25.500
 Ροπή Σύσφιξης 40 Nm
 Βάρος με μπαταρία 1,4 kg

DHP487RAJ **DHP487ZJ**
 2 x BL1820B Σώμα εργαλείου

ΚΡΟΥΣΤΙΚΟ ΔΡΑΠΑΝΟΚΑΤΣΑΒΙΔΟ 110 Nm



Ικανότητα σε μετόν/μέταλλο/ξύλο
 Ø 16/13/51 mm
 Κρούσεις ανά λεπτό 0-8.250/0-27.000
 Ροπή Σύσφιξης 73 Nm
 Βάρος με μπαταρία 2,5 kg

DHP489RTJ **DHP489Z**
 2 x BL1850B Σώμα εργαλείου

ΚΡΟΥΣΤΙΚΟ ΔΡΑΠΑΝΟΚΑΤΣΑΒΙΔΟ 48 Nm



Κρούσεις ανά λεπτό 0-6.000/0-19.500
 Ροπή Σύσφιξης 48 Nm
 Βάρος με μπαταρία 1,7 kg

DHP453RFE **DHP453Z**
 1 x BL1830B Σώμα εργαλείου

ΚΡΟΥΣΤ. ΔΡΑΠΑΝΟΚΑΤΣΑΒΙΔΟ 65 Nm **NEO**



escluso
 DHP490Z
 Ικανότητα σε μετόν/μέταλλο/ξύλο
 Ø 13 / 38 / 13 mm
 Κρούσεις ανά λεπτό 0-28.500 / 0-7.500
 Ροπή Σύσφιξης 65 Nm
 Βάρος με μπαταρία 1,7 kg

DHP490RFEJ **DHP490RTJ** **DHP490Z**
 2 x BL1830B 2 x BL1850B Σώμα εργαλείου

ΚΡΟΥΣΤ. ΔΡΑΠΑΝΟΚΑΤΣΑΒΙΔΟ 141 Nm **NEO**



Ικανότητα σε μετόν/μέταλλο/ξύλο
 Ø 16/13/51 mm
 Κρούσεις ανά λεπτό 0-31.500 / 0-8.250
 Ροπή Σύσφιξης 141 Nm
 Βάρος με μπαταρία 2,7 kg

MAK PAC Χάρτινο κουτί

DHP492RTJ **DHP492RT3J** **DHP492ZJ** **DHP492Z**
 2 x BL1850B 3 x BL1850B Σώμα εργαλείου

ΓΩΝΙΑΚΟ ΜΠΟΥΛΟΝΟΚΛΕΙΔΟ 340 Nm **NEO**



Ταχύτητα χωρίς φορτίο 0-1.000 / 1.500 / 3.200 rpm
 Ροπή Σύσφιξης 340 Nm
 Υποδοχή / 3/8"
 Βάρος με μπαταρία 2,1 kg

DTL302Z
 Σώμα εργαλείου

ΓΩΝΙΑΚΟ ΜΠΟΥΛΟΝΟΚΛΕΙΔΟ 310 Nm

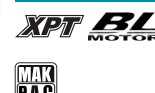

Ταχύτητα χωρίς φορτίο 0 - 1000 / 1500 / 3200 rpm
 Ροπή Σύσφιξης 310 Nm
 Υποδοχή / 1/2"
 Βάρος με μπαταρία 1,5 kg

DTL300Z
 Σώμα εργαλείου

ΓΩΝΙΑΚΟ ΜΠΟΥΛΟΝΟΚΛΕΙΔΟ 60 Nm



Ταχ. χωρίς φορτίο 0-2.000 rpm
 Ροπή Σύσφιξης 60 Nm
 Υποδοχή 3/8"
 Βάρος 1,1 kg

DTL063ZJ
 Σώμα εργαλείου

ΕΥΘΗΣ ΛΕΙΑΝΤΗΡΑΣ 6 mm



Ταχύτητα 26.000 rpm
 Ø Υποδοχής 6 mm
 Βάρος 1,5 kg

DGD800ZJ
 Σώμα εργαλείου

ΠΡΙΟΝΟΚΟΡΔΕΛΑ 66 mm



Ταχύτητα λάμας 0-3,2 m/s
 Διαστάσεις / Πάχος λάμας 835x13 mm/0,5 mm
 Ικανότητα κοπής σωλήνα 66 mm
 Ικανότητα κοπής δοκού 66x66 mm
 Βάρος 3,3 kg

DPB183Z
 Σώμα εργαλείου

ΓΩΝΙΑΚΟΣ ΤΡΟΧΟΣ 125 mm

AWS AFT ADT XPT BL
MOTOR

Bluetooth



Ø Δίσκου 125/115 mm
Ταχ. χωρίς φορτίο 3.000/8.500 rpm
Διακόπτης σκανδάλη
Βάρος 2,37 kg

DGA514ZJU

Σώμα εργαλείου

ΓΩΝΙΑΚΟΣ ΤΡΟΧΟΣ 125 mm

AWS ADT XPT BL
MOTOR



DGA513RTJ / ZJ



Ø Δίσκου 125/115 mm
Ταχ. χωρίς φορτίο 3.000/8.500 rpm
Διακόπτης συρτός
Βάρος με μπαταρία 3,0 kg

DGA513RTJ

2 x BL1850B

DGA513ZJ

Σώμα εργαλείου

DGA513Z

Σώμα εργαλείου

ΓΩΝΙΑΚΟΣ ΤΡΟΧΟΣ 125 mm

AFT ADT XPT BL
MOTOR



Ø Δίσκου 125/115 mm
Ταχ. χωρίς φορτίο 3.000/8.500 rpm
Διακόπτης σκανδάλη
Βάρος με μπαταρία 3,1 kg

DGA517RTJ

2 x BL1850B

DGA517ZJ

Σώμα εργαλείου

ΓΩΝΙΑΚΟΣ ΤΡΟΧΟΣ 125 mm

XLOCK AFT ADT XPT BL
MOTOR



Ø Δίσκου 125/115 mm
Ταχ. χωρίς φορτίο 3.000/8.500 rpm
Διακόπτης σκανδάλη
Βάρος 2,1 kg

DGA519ZJ

Σώμα εργαλείου

ΓΩΝΙΑΚΟΣ ΤΡΟΧΟΣ 125 mm

XLOCK AFT ADT XPT BL
MOTOR



Ø Δίσκου 125/115 mm
Ταχ. χωρίς φορτίο 8.500 rpm
Διακόπτης συρτός
Βάρος 2,3 kg

DGA521ZX1

Σώμα εργαλείου

ΓΩΝΙΑΚΟΙ ΤΡΟΧΟΙ 125 mm

AFT ADT XPT BL
MOTOR



Ø Δίσκου 125 mm
Ταχ. χωρίς φορτίο 8.500 rpm
Ηλεκτρονικό φρένο (DGA506Z)
Διακόπτης συρτός
Βάρος 3,84 kg (DGA506Z) / 2,4 kg (DGA504Z)

DGA506Z

Σώμα εργαλείου

DGA504Z

Σώμα εργαλείου

ΓΩΝΙΑΚΟΣ ΤΡΟΧΟΣ 115 mm



Ø Δίσκου 115 mm
Ταχ. χωρίς φορτίο 11.000 rpm
Διακόπτης συρτός
Βάρος 2,71 kg

DGA452Z

Σώμα εργαλείου

ΖΟΥΜΠΟΨΑΛΙΔΟ 1,6 mm



Ταχύτητα 1.900 rpm
Κοπή χάλυβα (max) 1,6 mm
Βάρος 1,6 kg

DJN161ZJ

Σώμα εργαλείου

ΛΑΜΑΡΙΝΟΨΑΛΙΔΟ 2,0 mm

XPT BL
MOTOR



Ταχύτητα χωρίς φορτίο 0-3.000
Κοπή χάλυβα (max) 2,0 mm
Κοπή Inox (max) 1,6 mm
Βάρος 1,9kg

DJS200Z

Σώμα εργαλείου

ΛΑΜΑΡΙΝΟΨΑΛΙΔΟ 1,6 mm



Ταχύτητα χωρίς φορτίο 4.300 rpm
Κοπή χάλυβα (max) 1,6 mm
Βάρος 1,36 kg

DJS161ZJ

Σώμα εργαλείου

ΛΑΜΑΡΙΝΟΨΑΛΙΔΟ 1,3mm

XPT BL
MOTOR



Ταχύτητα χωρίς φορτίο 0-3.000
Κοπή χάλυβα (max) 1,3 mm
Κοπή Inox (max) 1,0 mm
Βάρος 1,7 kg

DJS131Z

Σώμα εργαλείου

ΨΑΛΙΔΙ ΚΟΠΗΣ ΙΝΟΤΣΙΜΕΝΤΟΥ 1,3 mm NEO

XPT BL
MOTOR



Ταχύτητα χωρίς φορτίο 0-3.000
Κοπή χάλυβα (max) 1,3 mm
Καμπύλη κοπή
Βάρος 2,5kg

DJS800Z

Σώμα εργαλείου

ΠΛΑΝΗ 82 mm



Εύρος πλανίσματος 82 mm
Βάθος πλανίσματος 3 mm
Πατούρα 25 mm
Βάρος 2,94 kg

DKP181ZJ

Σώμα εργαλείου

ΦΟΡΗΤΟΣ ΚΟΦΤΗΣ ΜΕΤΑΛΛΟΥ 355 mm



Ø Δίσκου 355 mm
Ικανότητα κοπής (90°)
• Τετράγωνη δοκός 119x119 mm
• Ορθογώνια δοκός 115x130 mm
Βάρος 16,5 kg

DLW140Z

Σώμα εργαλείου

ΠΙΣΤΟΛΙ ΘΕΡΜΟΥ ΑΕΡΑ 550 °C



Θερμοκρασία αέρα °C 550
Παροχή αέρα 120 L/min - 200L/min
Βάρος 0,74 kg

DHG181ZJ

Σώμα εργαλείου

ΛΕΙΑΝΤΗΡΑΣ-ΣΤΙΛΒΩΤΗΡΑΣ 80 mm



Πλατώ 80 mm
Ταχ. χωρίς φορτίο 0-2.800/0-9.500 rpm
Βάρος 0,94 kg

DPV300ZJ

Σώμα εργαλείου

ΤΑΙΝΙΑΚΟ ΤΡΙΒΕΙΟ 533 mm



Πλάτος ταινίας 6/9/13 mm
Μήκος ταινίας 533 mm
Ταχύτητα χωρίς φορτίο 600-1.700 m/min
Βάρος με μπαταρία 2,1 kg

DBS180ZJ

Σώμα εργαλείου

ΛΕΙΑΝΤΗΡΑΣ 150 mm



Πλατώ 150 mm
Παλινδρομίσεις ανά λεπτό 0-5.200/0-6.800
Εκκεντρο Ø 5,5 mm
Βάρος 2,94 kg

DPO600Z

Σώμα εργαλείου

ΠΙΣΤΟΛΙ ΣΙΛΙΚΟΝΗΣ 330 ml



ΙΣΥΜΠΑΡΑΔΙΔΕΤΑΙ
θήκη για λουκάνικα 600ml
με το μοντέλο DCG180 ZXX

Χωρητικότητα 300 ml
Δύναμη πίεσης (max) 5.000 N
Ταχύτητα χωρίς φορτίο 0-28 mm/s
Βάρος 1,7 kg

DCG180ZK

DCG180ZXX

Σώμα εργαλείου

Σώμα εργαλείου

ΚΑΤΣΑΒΙΔΙ ΓΥΦΟΣΑΝΙΔΑΣ 0-2.500 rpm



Υποδοχή 1/4" εξάγωνο
Ταχ. χωρίς φορτίο 0-2.500 rpm
Ικανότητα σε :
• Νοβοπανόβιδες Ø 4,5x90 mm
• Αυτοδιάτρητες Ø 6 mm
• Γυψοσανίδας Ø 5 mm
Βάρος 1,2 kg

DFS250Z

Σώμα εργαλείου

ΚΑΤΣΑΒΙΔΙ ΓΥΦΟΣΑΝΙΔΑΣ 0-4.000 rpm



Υποδοχή 1/4" εξάγωνο
Ταχ. χωρίς φορτίο 0-4.000 rpm
Ικανότητα σε :
• Νοβοπανόβιδες Ø 4,5x90 mm
• Αυτοδιάτρητες Ø 6 mm
• Γυψοσανίδας Ø 5 mm
Βάρος 1,1 kg

DFS452ZJ

DFS452Z

Σώμα εργαλείου

Σώμα εργαλείου

ΚΑΤΣΑΒΙΔΙ ΓΥΦΟΣΑΝΙΔΑΣ 0-4.000 rpm



Υποδοχή 1/4" εξάγωνο
Ταχ. χωρίς φορτίο 0-4.000 rpm
Ικανότητα σε :
• Νοβοπανόβιδες Ø 4,5x90 mm
• Αυτοδιάτρητες Ø 6 mm
• Γυψοσανίδας Ø 5 mm
Βάρος 1,5 kg

DFS452AJX2

2 x BL1820B

ΑΥΤΟ/ΔΟΤΟΥΜΕΝΟ ΚΑΤΣΑΒΙΔΙ 0-6.000 rpm



Υποδοχή 1/4" εξάγωνο
Ταχ. χωρίς φορτίο 0-6.000 rpm
Ικαν. βιδώματος :
• Γυψοσανίδας Ø 4 x 25 - 55 mm
Ø Βίδας (max) 4,2 mm
Μήκος βίδας 25-55 mm
Βάρος 1,5 kg

DFR551Z

Σώμα εργαλείου

ΑΥΤΟ/ΔΟΤΟΥΜΕΝΟ ΚΑΤΣΑΒΙΔΙ 0-4.500 rpm



Υποδοχή εξαγωνο 6,35 mm
Ταχ. χωρίς φορτίο 4.500 rpm
Βάρος 1,6 kg

DFR552Z

Σώμα εργαλείου

ΤΡΙΒΕΙΟ ΤΟΙΧΟΥ 225 mm

AWS XPT BL MOTOR
Bluetooth



Συμπαράδεται τσάντα μεταφοράς

Ø Δίσκου 225 mm
Πλάτι 210 mm
Επίπεδο κραδασμών <2,5 m/s2
Βάρος 5,2kg

DSL801ZU

Σώμα εργαλείου



ΔΙΣΚΟΠΡΙΟΝΟ ΠΑΓΚΟΥ ΡΑΝΤΙΑΛ ΞΥΛΟΥ 305 mm

AWS DXT ADT BL MOTOR 18V + 18V → 36V
Bluetooth



Ø Δίσκου 305 mm
Ικανότητα κοπής (max):
• 90° 92x382 mm
• 45° Δ 44x382 mm
• 45° Α 61x382 mm
Βάρος 30 kg

DLS211ZU

Σώμα εργαλείου



ΔΙΣΚΟΠΡΙΟΝΟ ΠΑΓΚΟΥ ΡΑΝΤΙΑΛ ΞΥΛΟΥ 260 mm

AWS DXT ADT BL MOTOR 18V + 18V → 36V
Bluetooth

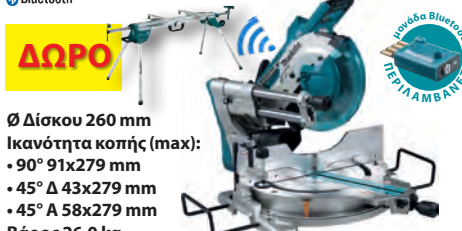

Ø Δίσκου 260 mm
Ικανότητα κοπής (max):
• 90° 91x279 mm
• 45° Δ 43x279 mm
• 45° Α 58x279 mm
Βάρος 26,0 kg

DLS111ZU

Σώμα εργαλείου



ΔΙΣΚΟΠΡΙΟΝΟ ΠΑΓΚΟΥ ΞΥΛΟΥ 165 mm

DXT ADT BL MOTOR



Ø Δίσκου 165 mm
Ικανότητα κοπής (max):
• 90° 46x92 mm
• 45° Δ 15x92 mm
• 45° Α 30x92 mm
Βάρος 6,0 kg

DLS600Z

Σώμα εργαλείου

ΒΥΘΙΖΟΜΕΝΟ ΔΙΣΚΟΠΡΙΟΝΟ 165 mm

ADT BL MOTOR 18V + 18V → 36V



Ø Δίσκου 165 mm
Ικανότητα κοπής (max):
• 90° 56 mm
Βάρος 3,73 kg

DSP600ZJ

Σώμα εργαλείου



ΒΥΘΙΖΟΜΕΝΟ ΔΙΣΚΟΠΡΙΟΝΟ 165 mm

AWS ADT BL MOTOR 18V + 18V → 36V



Ø Δίσκου 165 mm
Ικανότητα κοπής (max):
• 90° 56 mm
Βάρος 3,72 kg

DSP601ZJU

Σώμα εργαλείου



ΔΙΣΚΟΠΡΙΟΝΟ 235 mm

AWS ADT XPT BL MOTOR 18V + 18V → 36V



Ø Δίσκου 235 mm
Ικανότητα κοπής (max):
• 90° 85 mm
• 45° 61 mm
Βάρος 4,70 kg

DHS900ZKU

Σώμα εργαλείου



ΔΙΣΚΟΠΡΙΟΝΟ 190 mm

18V + 18V → 36V



Ø Δίσκου 190 mm
Ικανότητα κοπής (max):
• 90° 68,5 mm
• 45° 49 mm
Βάρος 3,4 kg

DHS710ZJ

Σώμα εργαλείου



ΔΙΣΚΟΠΡΙΟΝΟ 190 mm

AWS ADT XPT BL MOTOR 18V + 18V → 36V



Ø Δίσκου 190 mm
Ικανότητα κοπής (max):
• 90° 62,5 mm
• 45° 44,5 mm
Βάρος 3,77 kg

DHS783ZJU

Σώμα εργαλείου



ΔΙΣΚΟΠΡΙΟΝΟ 190 mm

ADT XPT BL MOTOR 18V + 18V → 36V



Ø Δίσκου 190 mm
Ικανότητα κοπής (max):
• 90° 62,5 mm
• 45° 44,5 mm
Βάρος με μπαταρία 5,1 kg

DHS782ZJ

Σώμα εργαλείου



ΔΙΣΚΟΠΡΙΟΝΟ 165 mm

AWS ADT XPT BL MOTOR



Ø Δίσκου 165 mm
Ικανότητα κοπής (max):
• 90° 57 mm
• 45° 41 mm
Βάρος 2,5 kg

DHS661ZJU

Σώμα εργαλείου



ΔΙΣΚΟΠΡΙΟΝΟ 165 mm

ADT XPT BL MOTOR



Ø Δίσκου 165 mm
Ικανότητα κοπής (max):
• 90° 57 mm
• 45° 41 mm
Βάρος με μπαταρία 3,16 kg

DHS660ZJ

Σώμα εργαλείου



ΔΙΣΚΟΠΡΙΟΝΟ 165 mm



Ø Δίσκου 165 mm
 Ικανότητα κοπής (max):
 • 90° 66 mm
 • 45° 46 mm
 Βάρος 3,0 kg

DHS5630ZJ

Σώμα εργαλείου

ΔΙΣΚΟΠΡΙΟΝΟ 165 mm



ADT XPT BL MOTOR



Ø Δίσκου 165 mm
 Ικανότητα κοπής (max):
 • 90° 57 mm
 • 45° 41 mm
 Βάρος με μπαταρία 3,1 kg

DHS680ZJ

Σώμα εργαλείου

ΔΙΣΚΟΠΡΙΟΝΟ 136 mm



Ø Δίσκου 136 mm
 Ικανότητα κοπής (max):
 • 90° 51 mm
 • 45° 35 mm
 Βάρος με μπαταρία 3,2 kg

DSS501ZJ

Σώμα εργαλείου

ΚΟΦΤΗΣ ΔΙΑΜΑΝΤΟΔΙΣΚΟΥ 125 mm

AWS ADT XPT BL MOTOR

Bluetooth



Ø Δίσκου 125 mm
 Ικανότητα κοπής (max):
 • 90° 40 mm
 • 45° 27 mm
 Βάρος 2,3 kg

DCC500ZJ

Σώμα εργαλείου

ΣΠΑΘΟΣΕΓΑ 18Vx2

XPT BL MOTOR 18Vx2 36V



Διαδρομές / λεπτό 0-2.300/0-3.000
 Ικανότητα κοπής:
 • Ξύλο 255 mm
 Βάρος με μπαταρία 4,0 kg

DJR360ZK

Σώμα εργαλείου

ΣΠΑΘΟΣΕΓΑ

XPT BL MOTOR



Διαδρομές / λεπτό 0-2.300/0-3.000
 Ικανότητα κοπής:
 • Ξύλο 255 mm
 Βάρος με μπαταρία 3,7 kg

DJR187RTE

2 x BL1850B

DJR187ZK

Σώμα εργαλείου

ΣΠΑΘΟΣΕΓΑ

XPT



Διαδρομές / λεπτό 0-2.800
 Ικανότητα κοπής:
 • Ξύλο 255 mm
 Βάρος με μπαταρία 3,8 kg

DJR186RTE

2 x BL1850B

DJR186Z

Σώμα εργαλείου

DJR186ZK

Σώμα εργαλείου

ΣΠΑΘΟΣΕΓΑ

XPT BL MOTOR



COMPACT



Διαδρομές / λεπτό 0-3.000
 Ικανότητα κοπής:
 • Ξύλο 255 mm
 Βάρος με μπαταρία 2,85 kg

DJR188ZJ

Σώμα εργαλείου

ΣΠΑΘΟΣΕΓΑ



Διαδρομές / λεπτό 0-3.000
 Ικανότητα κοπής:
 • Ξύλο 50 mm
 Βάρος 1,12 kg

DJR183ZJ

Σώμα εργαλείου

ΣΠΑΘΟΣΕΓΑ

XPT BL MOTOR



DJR189TJ / ZJ



Διαδρομές / λεπτό 0-3.100
 Ικανότητα κοπής:
 • Ξύλο 255 mm
 Βάρος με μπαταρία 3,10 kg

DJR189RTJ

2 x BL1850B

DJR189Z

Σώμα εργαλείου

DJR189ZJ

Σώμα εργαλείου

ΠΟΛΥΕΡΓΑΛΕΙΟ



Ταχ. χωρίς φορτίο 6.000/20.000
 Ταλάντωση: 3,2°
 Βάρος με μπαταρία 2,0 kg

DTM51Z

Σώμα εργαλείου

ΠΟΛΥΕΡΓΑΛΕΙΟ



AVT XPT BL MOTOR



+ σετ εξαρτημάτων



Ταχ. χωρίς φορτίο 10.000/20.000 rpm
 Ταλάντωση: • Δ-Α 1,8° • ολική 3,6°
 Βάρος με μπαταρία 2,0 kg

DTM52RTJX1

2 x BL1850B

DTM52ZJX1

Σώμα εργαλείου

ΓΩΝΙΑΚΟΣ ΤΡΟΧΟΣ 76 mm

AFT XPT BL MOTOR



+ 3 δίσκοι κοπής: μέταλλο, ξύλου-πλαστικού, πλακιδίων

Ø δίσκου Ø 76 mm

Ικανότητα κοπής (max):

- με προφυλακτήρα σκόνης 13,5 mm
- χωρίς προφυλακτήρα σκόνης 16 mm

Βάρος με μπαταρία 1,4 kg

DMC300RTJ

DMC300ZJ

2 x BL1850B

Σώμα εργαλείου

ΔΙΣΚΟΠΡΙΟΝΟ ΓΙΑ ΜΕΤΑΛΛΟ 150 mm

BL ADT XPT



Ø Δίσκου 150 mm

Ικανότητα κοπής (max):

- 90° 57,5 mm

Βάρος 2,4 kg

DCS553ZJ

Σώμα εργαλείου

ΣΕΓΑ ΓΥΦΟΣΑΝΙΔΑΣ



Διαδρομή λάμας 6 mm

Ικανότητα κοπής:

- Ξύλο 15 mm
- Γυψοσανίδα 30 mm

Βάρος 1,27 kg

DSD180ZJ

Σώμα εργαλείου

ΣΕΓΑ 26mm

SOFT BL NOLOAD MOTOR



DJV182RTJ / ZJ



Διαδρομή λάμας 26 mm

Διαδρομές / λεπτό 800-3.500

Ικανότητα κοπής Ξύλο 135 mm

Βάρος με μπαταρία 2,4 kg

DJV182RTJ

DJV182Z

DJV182ZJ

2 x BL1850B

Σώμα εργαλείου

Σώμα εργαλείου

ΣΕΓΑ 26mm

SOFT BL NOLOAD MOTOR



DJV181RTJ / ZJ



Διαδρομή λάμας 26 mm

Διαδρομές / λεπτό 0-3.000

Ικανότητα κοπής Ξύλο 135 mm

Βάρος με μπαταρία 2,2 kg

DJV181RTJ

DJV181ZJ

DJV181Z

2 x BL1850B

Σώμα εργαλείου

Σώμα εργαλείου

ΣΕΓΑ 23mm

SOFT XPT BL NOLOAD MOTOR



DJV184RTJ / ZJ



Διαδρομή λάμας 23 mm

Ικανότητα κοπής Ξύλο 135 mm

Βάρος με μπαταρία 2,4 kg

DJV184RTJ

DJV184Z

DJV184ZJ

2 x BL1850B

Σώμα εργαλείου

Σώμα εργαλείου



ΣΕΓΑ 23mm

SOFT NOLOAD XPT BL MOTOR



DJV185ZJ

COMPACT



Διαδρομή λάμας 23 mm

Ικανότητα κοπής Ξύλο 135 mm

Βάρος με μπαταρία 2,2 kg

DJV185RTJ

DJV185Z

2 x BL1850B

Σώμα εργαλείου

ΣΕΓΑ 18mm

NEO



DJV186SFJ



Διαδρομή λάμας 18 mm

Ικανότητα κοπής Ξύλο 65 mm

Βάρος με μπαταρία 2,2 kg

DJV186Z

Σώμα εργαλείου

ΚΟΥΡΕΥΤΙΚΟ ΠΕΡΙΘΩΡΙΩΝ

BL MOTOR



Συμπαράδονται 3 βάσεις



Ταχ. χωρίς φορτίο

10.000/30.000 rpm

Βάρος με μπαταρία 2,1 kg

DRT50RTJX2

DRT50ZJX2

2 x BL1850B

Σώμα εργαλείου

ΦΡΕΖΟΚΑΒΙΛΙΕΡΑ



Ταχ. χωρίς φορτίο 6.500 rpm

Βάρος 2,4 kg

DPJ180ZJ

Σώμα εργαλείου

ΡΟΥΤΕΡ ΓΥΦΟΣΑΝΙΔΑΣ

AWS XPT BL MOTOR



Υποδοχή εργαλείου 1/4" - 1/8"

Ταχ. χωρίς φορτίο 32.000 rpm

Βάρος 1,04 kg

DCO181Z

Σώμα εργαλείου

ΚΟΥΡΕΥΤΙΚΟ ΠΕΡΙΘΩΡΙΩΝ

XPT BL MOTOR



Τσοκ 6 mm

Ταχύτητα χωρίς φορτίο 30.000 rpm

Βάρος με μπαταρία 1,6 kg

DRT52RF1J

DRT52ZJ

1 x BL1830B

Σώμα εργαλείου



ΚΑΡΦΩΤΙΚΟ 16 Ga

NEO

XPT BL MOTOR



64 mm



Μήκος καρφιών 19 - 64 mm
 Ø καρφιών 16 Ga
 Χωρητικότητα γεμιστήρα 110 καρφιά
 Κλίση καρφιών 0°
 Βάρος με μπαταρία 3,3 kg

DBN601ZJ

Σώμα εργαλείου

ΚΑΡΦΩΤΙΚΟ 18 Ga

NEO

XPT BL MOTOR



50 mm



Μήκος καρφιών 15 - 50 mm
 Ø καρφιών 18 Ga
 Capacità caricatore 110 καρφιά
 Κλίση καρφιών 0°
 Βάρος με μπαταρία 3,0 kg

DBN501ZJ

Σώμα εργαλείου

ΚΑΡΦΩΤΙΚΟ 16 Ga

NEO

XPT BL MOTOR



64 mm



Μήκος καρφιών 32 - 64 mm
 Ø καρφιών 16 Ga
 Χωρητικότητα γεμιστήρα 110 καρφιά
 Κλίση καρφιών 20°
 Βάρος με μπαταρία 3,3 kg

DBN610ZJ

Σώμα εργαλείου

ΚΑΡΦΩΤΙΚΟ 35mm 23Ga

MAX PAC DPT353ZJ

35 mm



σ καρφιών 0,6 mm
 Μήκος καρφιών 15-35mm/23Ga
 Χωρητικότητα γεμιστήρα 120
 Βάρος 1,6 kg

DPT353ZJ

Σώμα εργαλείου



ΚΑΡΦΩΤΙΚΟ 35mm 18Ga

XPT



35 mm



Μήκος καρφιών 15 - 35mm/18Ga
 Χωρητικότητα γεμιστήρα 110
 Βάρος 1,74 kg

DFN350ZJ

Σώμα εργαλείου

ΚΑΡΦΩΤΙΚΟ ΔΙΧΑΛΟΥ 10-22 mm ΓΙΑ ΞΥΛΟ



10 mm
22 mm



Διαστάσεις δίχαλων:
 • πλάτος 10 mm
 • μήκος 10-22 mm
 • διατομή 0,5x0,7 mm
 Χωρητικότητα γεμιστήρα 98
 Βάρος 2,1 kg

DST221ZJ

Σώμα εργαλείου

ΚΑΡΦΩΤΙΚΟ ΔΙΧΑΛΟΥ 7-10 mm ΓΙΑ ΞΥΛΟ



10 mm
10 mm



Διαστάσεις δίχαλων:
 • πλάτος 10 mm
 • μήκος 7-10 mm
 • διατομή 0,5x0,7 mm
 Χωρητικότητα γεμιστήρα 150
 Βάρος 1,2 kg

DST112ZJ

Σώμα εργαλείου

ΚΑΡΦΩΤΙΚΟ

XPT BL MOTOR

90 mm



Καρφιά ακέφαλα

Μήκος καρφιών 50-90 mm
 Ø καρφιών 2,9 - 3,3 mm
 Χωρητικότητα γεμιστήρα 58 καρφιά
 Κλίση καρφιών 30° / 34°
 Βάρος με μπαταρία 5,4 kg

DBN900ZK

Σώμα εργαλείου

ΚΑΡΦΩΤΙΚΟ

XPT BL MOTOR

90 mm



Καρφιά με στρογγυλή κεφαλή

Μήκος καρφιών 50-90 mm
 Ø καρφιών 2,9 - 3,8 mm
 Χωρητικότητα γεμιστήρα 41 καρφιά
 Κλίση καρφιών 21°
 Βάρος με μπαταρία 5,4 kg

DBN901ZK

Σώμα εργαλείου

ΠΑΛΜΙΚΟ ΤΡΙΒΕΙΟ



Διαστάσεις Πλατώ 112x102 mm
Ταχύτητα χωρίς φορτίο
11.000 / 14.000
Βάρος με μπαταρία 1,8 kg

DBO484ZJ

Σώμα εργαλείου

ΕΚΚΕΝΤΡΟ ΤΡΙΒΕΙΟ



Διάμετρος Πλατώ 123 mm
Ταχύτητα χωρίς φορτίο
11.000/9.500/7.000
Βάρος 1,1 kg

DBO180ZJ

Σώμα εργαλείου

ΠΑΛΜΙΚΟ ΤΡΙΒΕΙΟ

XPT BL
MOTOR



Διαστάσεις Πλατώ 93x185 mm
Ταχύτητα χωρίς φορτίο
4.000-8.000-12.000
Βάρος με μπαταρία 2,2kg

DBO382ZJ

Σώμα εργαλείου

ΠΑΛΜΙΚΟ ΤΡΙΒΕΙΟ ΜΕ AWS

AWS XPT BL
MOTOR

Bluetooth



Διαστάσεις Πλατώ 93x185 mm
Ταχύτητα χωρίς φορτίο 4.000/8.000/12.000
Βάρος 1,5 kg

DBO381ZJU

Σώμα εργαλείου

ΠΡΕΣΣΑ ΑΚΡΟΔΕΚΤΩΝ 120 kN

NEO



ΔΩΡΟ



Απαιτεί μήτρες
π्रेसаріsmatos
Δεν
συmpараδίδονται

Δύναμη σύσφιξης 120 kN
Ανοιγμα σιαγόνων 31 mm
Ικανότητα πρεσαρίsmatos (max): 19,5 mm
Βάρος με μπαταρία 7,1 kg

DTC301ZK

Σώμα εργαλείου

**ΠΡΕΣΣΑ ΑΚΡΟΔΕΚΤΩΝ 120 kN
ΑΛΟΥΜΙΝΙΟΥ/ΧΑΛΚΟΥ**



ΔΩΡΟ



Δύναμη σύσφιξης: 120 kN
Ανοιγμα σιαγόνων: 42 mm
Ικανότητα πρεσαρίsmatos (max):
• Αλουμίνιο: 19,5 mm • Χαλκός: 22,5 mm
Βάρος με μπαταρία: 7,8 kg

DTC302ZK

Σώμα εργαλείου

Απαιτεί μήτρες
π्रेसаріsmatos
Δεν
συmpараδίδονται

ΠΡΕΣΣΑ ΑΚΡΟΔΕΚΤΩΝ 60 kN

NEO



ΔΩΡΟ



Δύναμη σύσφιξης 60 kN
Ανοιγμα σιαγόνων 31,5 mm
Ικανότητα πρεσαρίsmatos (max): 17,5 mm
Βάρος με μπαταρία 5,7 kg

DTC303ZK

Σώμα εργαλείου

Δεν απαιτεί
μήτρες
π्रेसаріsmatos

**ΚΟΦΤΗΣ ΚΑΛΩΔΙΩΝ 50 mm
ΑΛΟΥΜΙΝΙΟΥ/ΧΑΛΚΟΥ**



ΔΩΡΟ

DTC100

Κλειστή λεπίδα



DTC101

Ανοιχτή λεπίδα



Μέγιστο άνοιγμα λεπίδων 50 mm
Μέγιστη ικανότητα κοπής για αλουμίνιο/χαλκό 35/47 mm
Βάρος με μπαταρία DTC100 2,9 kg
Βάρος με μπαταρία DTC101 3,6 kg

DTC100ZK

Σώμα εργαλείου

DTC101ZK

Σώμα εργαλείου

**ΚΟΦΤΗΣ ΚΑΛΩΔΙΩΝ 65 mm
ΑΛΟΥΜΙΝΙΟΥ/ΧΑΛΚΟΥ**



ΔΩΡΟ

Κλειστή λεπίδα



Μέγιστο άνοιγμα λεπίδων 65 mm
Μέγιστη ικανότητα κοπής για αλουμίνιο/χαλκό 65 mm
Βάρος με μπαταρία 3,5 kg

DTC102ZK

Σώμα εργαλείου

**ΚΟΦΤΗΣ ΚΑΛΩΔΙΩΝ 54 mm
ACSR**



ΔΩΡΟ

Κλειστή λεπίδα



Μέγιστο άνοιγμα λεπίδων 54 mm
Μέγιστη ικανότητα κοπής για ACSR
• Αλουμίνιο 550 mm² • Χάλυβας 70 mm²
Βάρος με μπαταρία 5,7 kg

DTC103ZK

Σώμα εργαλείου

ΚΟΦΤΗΣ ΚΑΛΩΔΙΩΝ

NEO



ΔΩΡΟ



Μέγιστο άνοιγμα λεπίδων 105 mm
Ικανότητα κοπής (max) • PE Ø 72 mm • PVC Ø 77 mm
• Χαλκός Ø 105 mm • Χαλκός ψυχρής εξάλασης Ø 90 mm
• Αλουμίνιο Ø 105 mm
Βάρος με μπαταρία 10,5 kg

DTC104ZK

Σώμα εργαλείου





LITHIUM EXTREME TECHNOLOGY

ΠΕΡΙΟΧΕΣ ΘΕΡΜΑΝΣΗΣ

5
Περιοχές
Θέρμανσης

ΜΠΟΥΦΑΝ



4
Περιοχές
Θέρμανσης

ΓΙΛΕΚΟ



4
Περιοχές
Θέρμανσης

ΜΠΛΟΥΖΑ



ΜΠΟΥΦΑΝ ΘΕΡΜΑΙΝΟΜΕΝΟ



Ρύθμιση θερμότητας 3 επίπεδα
Μεγέθη M / L / XL
Τσέπες 6
Βάρος 1,1 kg

DCJ205ZM DCJ205ZL DCJ205ZXL

Περιλαμβάνει αντάπτορα LXT / χωρίς μπαταρία

DCJ205Z / DCV202Z | μεγέθη



Διαστάσεις (in cm)	M	L	XL
Μήκος	68	71	74
Ώμοι	48,5	51,5	54,5
Μανίκι	61	62	63
Στήθος	56	59	63
Μέση	55	58	62

Διαστάσεις (in cm)	M	L	XL
Μήκος	73	74	75
Ώμοι	49,5	51,5	53,5
Στήθος	120	126	132
Μέση	122	128	134

18V
LITHIUM-ION

18V + 18V

36V



Σύγκριση αύξησης θερμοκρασίας σώματος κατά την εργασία

Θερμοκρασία δέρματος μετά από 10 λεπτά εργασίας σε θερμοκρασία 35°C και υγρασία 60%

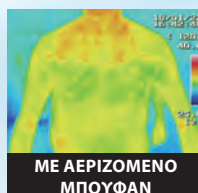
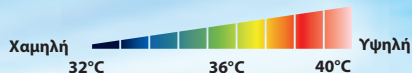

Οι επίπεδες και λεπτές μονάδες αερισμού δεν εμποδίζουν τις εργασίες κατά τη χρήση



38 mm

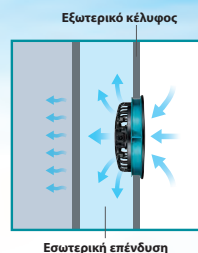

Ο ανεμιστήρας επιτρέπει στον αέρα να εισέρχεται μέσω του εξωτερικού περιβλήματος του μπουφάν και να κυκλοφορεί ανάμεσα στο εξωτερικό κέλυφος και την εσωτερική επένδυση.

ΜΠΟΥΦΑΝ ΨΥΧΡΟΥ ΑΕΡΑ

LXT CXT XPT BL MOTOR

OUTDOOR

ΑΠΑΙΤΕΙΤΑΙ Η ΧΡΗΣΗ ΑΝΤΑΠΤΟΡΑ LXT/CXT (ΔΕΝ ΠΕΡΙΛΑΜΒΑΝΕΤΑΙ)

Παροχή αέρα 2,7 m³/min
Μεγέθη S / M / L / XL / 2XL / 3XL
Τσέπες 7
Βάρος 0,23 kg



DFJ312AS - DFJ312AM - DFJ312AL - DFJ312AXL - DFJ312A2XL - DFJ312A3XL

χωρίς μπαταρία

ΜΠΟΥΦΑΝ ΨΥΧΡΟΥ ΑΕΡΑ

LXT CXT BL MOTOR

ΑΠΑΙΤΕΙΤΑΙ Η ΧΡΗΣΗ ΑΝΤΑΠΤΟΡΑ LXT/CXT (ΔΕΝ ΠΕΡΙΛΑΜΒΑΝΕΤΑΙ)

Παροχή αέρα 2,7 m³/min
Μεγέθη S / M / L / XL / 2XL / 3XL
Τσέπες 5
Βάρος 0,23 kg



DFJ416AS - DFJ416AM - DFJ416AL - DFJ416AXL - DFJ416A2XL - DFJ416A3XL

χωρίς μπαταρία

ΜΠΟΥΦΑΝ ΨΥΧΡΟΥ ΑΕΡΑ

LXT CXT BL MOTOR

OUTDOOR

ΑΠΑΙΤΕΙΤΑΙ Η ΧΡΗΣΗ ΑΝΤΑΠΤΟΡΑ LXT/CXT (ΔΕΝ ΠΕΡΙΛΑΜΒΑΝΕΤΑΙ)

Παροχή αέρα 2,2 m³/min
Μεγέθη S / M / L / XL / 2XL / 3XL
Τσέπες 4
Βάρος 0,43 kg



DFJ212AS - DFJ212AM - DFJ212AL - DFJ212AXL - DFJ212A2XL - DFJ212A3XL

χωρίς μπαταρία

ΓΙΛΕΚΟ ΨΥΧΡΟΥ ΑΕΡΑ

LXT CXT BL MOTOR

OUTDOOR

ΑΠΑΙΤΕΙΤΑΙ Η ΧΡΗΣΗ ΑΝΤΑΠΤΟΡΑ LXT/CXT (ΔΕΝ ΠΕΡΙΛΑΜΒΑΝΕΤΑΙ)

Παροχή αέρα 2,7 m³/min
Μεγέθη S / M / L / XL / 2XL / 3XL
Τσέπες 4
Βάρος 0,23 kg



DFV215A01 - DFV215A02 - DFV215A03 - DFV215A04 - DFV215A05 - DFV215A06
(S) - (M) - (L) - (XL) - (2XL) - (3XL)

χωρίς μπαταρία

ΓΙΛΕΚΟ ΨΥΧΡΟΥ ΑΕΡΑ

LXT CXT BL MOTOR

OUTDOOR

ΑΠΑΙΤΕΙΤΑΙ Η ΧΡΗΣΗ ΑΝΤΑΠΤΟΡΑ LXT/CXT (ΔΕΝ ΠΕΡΙΛΑΜΒΑΝΕΤΑΙ)

Παροχή αέρα 2,2 m³/min
Μεγέθη S / M / L / XL / 2XL / 3XL
Τσέπες 3
Βάρος 0,23 kg



DFV210AS - DFV210AM - DFV210AL - DFV210AXL - DFV210A2XL - DXV210A3XL

χωρίς μπαταρία

ΓΙΛΕΚΟ ΨΥΧΡΟΥ ΑΕΡΑ

LXT CXT XPT BL MOTOR

ΑΠΑΙΤΕΙΤΑΙ Η ΧΡΗΣΗ ΑΝΤΑΠΤΟΡΑ LXT/CXT (ΔΕΝ ΠΕΡΙΛΑΜΒΑΝΕΤΑΙ)

Παροχή αέρα 2,2 m³/min
Μεγέθη S / M / L / XL / 2XL / 3XL
Τσέπες 4
Βάρος 0,23 kg



DFV214A01 - DFV214A02 - DFV214A03 - DFV214A04 - DFV214A05 - DFV214A06
(S) - (M) - (L) - (XL) - (2XL) - (3XL)

χωρίς μπαταρία



COMPACT EXTREME TECHNOLOGY

ΣΕΓΕΣ



JV103DSMJ

2 x BL1021B



JV103DZJ

Σώμα εργαλείου



JV102DSMJ

2 x BL1021B



JV102DZJ

Σώμα εργαλείου



JV101DSMJ

2 x BL1021B



JV101DZJ

Σώμα εργαλείου



ΚΑΣΤΑΝΙΑ



ΠΟΛΥΕΡΓΑΛΕΙΟ



WR100DSAJ

2 x BL1021B



WR100DZJ

Σώμα εργαλείου



TM30DSAJX1

2 x BL1021B



TM30DZJX1

Σώμα εργαλείου



ΣΕΤ ΕΞΑΡΤΗΜΑΤΑ
(ΛΑΜΕΣ, ΠΛΑΤΟ,
ΥΠΟΔΟΧΗ
ΣΥΛΛΟΓΗΣ
ΣΚΟΝΗΣ)



PROMO



CLX228SAX2



T2
ΚΡΟΥΣΤΙΚΟ
ΔΡΑΠΑΝΟΚΑΤΣΑΒΙΔΟ
HR333D

ΒΑΛΙΤΣΑΚΙ
+ 23 ΕΞΑΡΤΗΜΑΤΑ
823349-9

x3



BL1021B



ΠΑΛΜΙΚΟ
ΚΑΤΣΑΒΙΔΙ
TD110D



DC10SB

CLX228AJ



T2
ΚΡΟΥΣΤΙΚΟ
ΔΡΑΠΑΝΟΚΑΤΣΑΒΙΔΟ
HR333D

ΒΑΛΙΤΣΑΚΙ
MAX
PAC
821549-5

x2



BL1021B



ΠΑΛΜΙΚΟ
ΚΑΤΣΑΒΙΔΙ
TD110D



DC10SB

PROMO

ΠΙΣΤΟΛΕΤΟ 2 ΛΕΙΤ. ΣΥΜΒΑΤΟ ΜΕ SDS-PLUS

BL MOTOR

MAK PAC

ΔΩΡΟ

Ικανότητα 16 mm
Ισχύς κρούσης 1,1 J
Λειτουργίες 2
Βάρος με μπαταρία 2,0 kg



HR166DZ

Σώμα εργαλείου



ΣΙΔΗΡΟΚΟΦΤΗΣ ΓΙΑ ΝΤΙΖΕΣ

BL MOTOR

MAK PAC

Ικανότητα M6-M10
Βάρος με μπαταρία 2,44 kg



SC103DZJ

Σώμα εργαλείου

LASER 360° ΠΟΛΛΑΠΛΩΝ ΓΡΑΜΜΩΝ

XPT



Τύπος laser Πράσινο
N° γραμμών 4
Κατηγορία laser 2 510-530 nm
Ακρίβεια +/- 2 mm στα 10 m
Βάρος με μπαταρία 0,99 kg

SK700GD

Σώμα εργαλείου

ΓΡΑΜΜΙΚΑ LASER

XPT



Τύπος laser Κόκκινο/Πράσινο
N° γραμμών 2
Ακρίβεια +/- 3 mm στα 10 m
Βάρος 0,46 kg

SK105DZ

Σώμα εργαλείου

SK105GDZ

Σώμα εργαλείου

ΓΡΑΜΜΙΚΑ LASER

XPT



Τύπος laser Κόκκινο/Πράσινο
N° γραμμών & σημείων 2 / 4
Ακρίβεια +/- 3 mm στα 10 m
Βάρος 0,48 kg

SK106DZ

Σώμα εργαλείου

SK106GDZ

Σώμα εργαλείου

ΚΡΟΥΣΤΙΚΟ ΔΡΑΠΑΝΟΚΑΤΣΑΒΙΔΟ 30Nm

T2

MAK PAC

Κρούσεις ανά λεπτό 0-6.750/0-25.500
Ροπή Σύσφιξης 30 Nm
Βάρος με μπαταρία 1,3 kg



HP333DSAJ

2 x BL1021B

HP333DZJ

Σώμα εργαλείου

ΚΡΟΥΣΤΙΚΟ ΔΡΑΠΑΝΟΚΑΤΣΑΒΙΔΟ 30Nm

T2

Ικανότητα σε :
• ξύλο 21 mm
• μέταλλο 10 mm
• μπετόν 8 mm
Ροπή Σύσφιξης 30 Nm
Βάρος με μπαταρία 1,1 kg



HP333DSAX1

2 x BL1021B



ΜΠΟΥΛΟΝΟΚΛΕΙΔΟ 165 Nm

BL MOTOR

MAK PAC

Ταχύτητα 0-1.300/0-2.400 rpm
Ροπή Σύσφιξης 165 Nm
Υποδοχή 1/2"
Βάρος με μπαταρία 1,0 kg

1/2"



TW161DSAJ

2 x BL1021B

TW161DZ

Σώμα εργαλείου



ΚΑΣΤΑΝΙΑ 47,5 Nm

XPT



Ικανότητα Μπουλόνια standard M5-M12
Ικανότητα Μπουλόνια υψηλής αντοχής M5-M10
Ροπή Σύσφιξης 47,5 Nm
Βάρος με μπαταρία 1,03 kg

WR100DSAJ

WR100DZJ

1 x BL1021B

Σώμα εργαλείου

ΠΑΛΜΙΚΟ ΚΑΤΣΑΒΙΔΙ 110 Nm



Ικανότητα σε :
• Μηχανικές βίδες M4-M8
• Μπουλόνια M5-M12
• Μπουλόνια υψηλής αντοχής M5-M10
Ροπή Σύσφιξης 110 Nm
Βάρος με μπαταρία 1,04 kg

TD110DSAJ

TD110DZJ

1 x BL1021B

Σώμα εργαλείου

ΠΑΛΜΙΚΟ ΚΑΤΣΑΒΙΔΙ 135 Nm

XPT BL MOTOR



Ταχύτητα 0-1.300/0-3.000 rpm
Ροπή Σύσφιξης 135 Nm
Υποδοχή 1/4"
Βάρος με μπαταρία 0,94 kg

TD111DSAJ

TD111DZJ

2 x BL1021B

Σώμα εργαλείου

ΔΡΑΠΑΝΟΚΑΤΣΑΒΙΔΟ 35 Nm

XPT BL MOTOR



Ικανότητα σε :
• ξύλο 28 mm
• μέταλλο 10 mm
Ροπή Σύσφιξης 35 Nm
Βάρος με μπαταρία 1,04 kg

DF332DSAJ

DF332DZJ

2 x BL1021B

Σώμα εργαλείου

ΔΡΑΠΑΝΟΚΑΤΣΑΒΙΔΟ 35 Nm

XPT BL MOTOR



Ικανότητα σε :
• ξύλο 28 mm
• μέταλλο 10 mm
Ροπή Σύσφιξης 35 Nm
Βάρος με μπαταρία 0,84 kg

DF032DSAJ

DF032DZJ

2 x BL1021B

Σώμα εργαλείου

ΔΡΑΠΑΝΟΚΑΤΣΑΒΙΔΟ 30 Nm



Ικανότητα σε :
• ξύλο 21 mm
• μέταλλο 10 mm
Ροπή Σύσφιξης 30 Nm
Βάρος με μπαταρία 0,94 kg

DF033DSAJ

2 x BL1021B

ΔΡΑΠΑΝΟΚΑΤΣΑΒΙΔΟ 30 Nm



Ικανότητα σε :
• ξύλο 21 mm
• μέταλλο 10 mm
Ροπή Σύσφιξης 30 Nm
Βάρος με μπαταρία 1,04 kg

DF333DSAJ

DF333DZJ

2 x BL1021B

Σώμα εργαλείου

ΓΩΝΙΑΚΟ ΔΡΑΠΑΝΟ



Ικανότητα σε :
• ξύλο 12 mm
• μέταλλο 10 mm
Ταχ. χωρίς φορτίο 0-1.500/0-450 rpm
Βάρος με μπαταρία 1,04 kg

DA333DSAJ

DA333DZJ

2 x BL1021B

Σώμα εργαλείου

ΓΩΝΙΑΚΟ ΔΡΑΠΑΝΟ



Ικανότητα σε :
• ξύλο 12 mm
• μέταλλο 10 mm
Ταχ. χωρίς φορτίο 0-1.100 rpm
Βάρος με μπαταρία 1,16 kg

DA333DSAJ

DA333DZJ

2 x BL1021B

Σώμα εργαλείου

ΠΑΛΜΙΚΟ ΓΩΝΙΑΚΟ ΚΑΤΣΑΒΙΔΙ 60 Nm



Ροπή Σύσφιξης /Υποδοχή 60 Nm / 1/4" εξάγωνη
Ταχ. χωρίς φορτίο 0-2.000 rpm
Βάρος με μπαταρία 1,24 kg

TL064DSAJ

TL064DZJ

2 x BL1021B

Σώμα εργαλείου

ΓΩΝΙΑΚΟ ΜΠΟΥΛΟΝΟΚΛΕΙΔΟ 60 Nm



Ροπή Σύσφιξης /Υποδοχή 60 Nm / 3/8" εξάγωνη
Ταχ. χωρίς φορτίο 0-2.000 rpm
Βάρος με μπαταρία 1,6 kg

TL065DZJ

Σώμα εργαλείου



ΣΕΓΑ



Διαδρομή λάμας 23 mm
 Ικανότητα κοπής:
 • ξύλο 90 mm
 • αλουμίνιο 20 mm
 • μέταλλο 10 mm
 Βάρος με μπαταρία 1,8 kg

JV103DSMJ

JV103DZJ

2 x BL1041B

Σώμα εργαλείου

ΣΕΓΑ



Διαδρομή λάμας 23 mm
 Ικανότητα κοπής:
 • ξύλο 90 mm
 • αλουμίνιο 20 mm
 • μέταλλο 10 mm
 Βάρος με μπαταρία 1,9 kg

JV102DSMJ

JV102DZJ

2 x BL1041B

Σώμα εργαλείου

ΣΕΓΑ



Διαδρομή λάμας 18 mm
 Ικανότητα κοπής:
 • ξύλο 65 mm
 • αλουμίνιο 4 mm
 • μέταλλο 2 mm
 Βάρος με μπαταρία 1,9 kg

JV101DSMJ

JV101DZJ

2 x BL1041B

Σώμα εργαλείου

ΣΠΑΘΟΣΕΓΑ



Διαδρομή λάμας 13 mm
 Διαδρομές ανά λεπτό 0-3.300
 Ικανότητα κοπής:
 • ξύλο 50 mm
 • σωλήνα 50 mm
 Βάρος με μπαταρία 1,5 kg

JR103DSMJ

JR103DZJ

2 x BL1041B

Σώμα εργαλείου

ΔΙΣΚΟΠΡΙΟΝΟ ΞΥΛΟΥ



Ταχ. χωρίς φορτίο 1.500 rpm
 Ικανότητα κοπής:
 • 90° 25,5 mm
 • 45° 16,5 mm
 Βάρος με μπαταρία 1,8 kg

HS301DSMJ

HS301DZJ

2 x BL1041B

Σώμα εργαλείου

ΔΙΣΚΟΠΡΙΟΝΟ ΚΕΡΑΜΙΚΩΝ/ΓΥΑΛΙΟΥ



Ø Δίσκου 85 mm
 Ικανότητα κοπής:
 • 90° 25,5 mm
 • 45° 16,5 mm
 Βάρος με μπαταρία 1,9 kg

CC301DSMJ

CC301DZJ

2 x BL1041B

Σώμα εργαλείου

ΚΑΡΦΩΤΙΚΟ 35MM 23Ga



Διαστάσεις καρφιών :
 • Μήκος 15-35mm/23Ga
 • Διάμετρος 0,6 mm
 Χωρητικότητα γεμιστήρα 120
 Βάρος με μπαταρία 1,8 kg

PT354DSAJ

PT354DZJ

2 x BL1021B

Σώμα εργαλείου

ΠΟΛΥΕΡΓΑΛΕΙΟ



Ταχ. χωρίς φορτίο 6.000-20.000 rpm
 Βάρος με μπαταρία 1,2 kg

TM30DSAJX1

TM30DZJX1

2 x BL1021B

Σώμα εργαλείου

ΨΑΛΙΔΙ ΓΕΝΙΚΗΣ ΧΡΗΣΗΣ



Ικανότητα κοπής (max) 6 mm
 Ταχ. χωρίς φορτίο 300 rpm
 Βάρος με μπαταρία 0,72 kg

CP100DZJ

Σώμα εργαλείου

ΠΙΣΤΟΛΙ ΣΙΛΙΚΟΝΗΣ 300 ml



ΣΥΜΠΑΡΑΔΙΔΕΤΑΙ
 Θήκη για λουκάνικο
 600ml

Δύναμη πίεσης (max) 5.000 N
 Ταχύτητα χωρίς φορτίο 0-28 mm/s
 Βάρος 1,9 kg

CG100DSAX

CG100DZKX

2 x BL1021B

Σώμα εργαλείου



ΦΟΡΗΤΟ ΗΧΕΙΟ 12V_{max} - 14,4-18V / AC230V



LXT CXT

OUTDOOR



Προφίλ A2DP / SCMS-T / AVRCP
Μέγιστη απόσταση μετάδοσης 30 m
Μέγιστη ισχύς:
• 18V 10W
• 12V 3,5W
Βάρος 2,7 kg

DMR203

Σώμα εργαλείου

ΡΑΔΙΟΦΩΝΟ 12V_{max}

OUTDOOR



Συχνότητες:
• FM 87,5-108 MHz
• AM 522-1710 kHz
Βάρος 0,35 kg

DEBMR052

Σώμα εργαλείου



ΑΝΕΜΙΣΤΗΡΑΣ DC/AC 180mm



OUTDOOR



Διάμετρος φτερωτής 180 mm
Παροχή αέρα (max) 4,6 m³/min
Βάρος 1,3 kg

CF101DZ

Σώμα εργαλείου



ΤΡΟΜΠΑ ΑΕΡΑ 200 KPA

OUTDOOR

CXT



Πίεση αέρα (max) 830 kPa
Παροχή αέρα 200 kPa:10L/min
Μήκος σωλήνα 65 cm
Βάρος 1,3 kg

MP100DJ

Σώμα εργαλείου



ΚΑΤΣΑΒΙΔΙ 7,2V 1/4"

7.2V

**MAK
PAC**



Ταχύτητα 200-650 rpm
Ροπή Σύσφιξης 8 Nm
Υποδοχή 1/4" εξάγωνη
Βάρος με μπαταρία 0,53 kg

DF012DSJ

2 x BL7015

ΠΑΛΜΙΚΟ ΚΑΤΣΑΒΙΔΙ 7,2V 1/4"

7.2V



Ταχύτητα 0-2.450 rpm
Ροπή Σύσφιξης 25 Nm
Υποδοχή 1/4" εξάγωνη
Βάρος με μπαταρία 0,56 kg

TD022DSE

2 x BL7015

CE002GZ01

ΚΟΦΤΗΣ ΔΟΜΙΚΩΝ ΥΛΙΚΩΝ



HR010GD201/GZ01

ΠΙΣΤΟΛΕΤΟ ΣΥΜΒΑΤΟ ΜΕ SDS-PLUS



HR008GM202/GZ03

HR009GM202/GZ02

ΠΙΣΤΟΛΕΤΑ ΣΥΜΒΑΤΑ ΜΕ SDS-PLUS



HM004GZ01

ΚΑΤΕΔΑΦΙΣΤΙΚΟ



HR002GM202/GZ02

HR002GM204/GZ05

ΠΙΣΤΟΛΕΤΟ ΣΥΜΒΑΤΟ ΜΕ SDS-PLUS



HR007GM201/GZ01

ΠΙΣΤΟΛΕΤΟ ΣΥΜΒΑΤΟ ΜΕ SDS-PLUS



LS002GZ01

ΔΙΣΚΟΠΡΙΟΝΟ ΠΑΓΚΟΥ ΡΑΝΤΙΑΛ
ΞΥΛΟΥ 216 mm



LS003GZ01

ΔΙΣΚΟΠΡΙΟΝΟ ΠΑΓΚΟΥ ΡΑΝΤΙΑΛ
ΞΥΛΟΥ 305 mm



LS004GZ01

ΔΙΣΚΟΠΡΙΟΝΟ ΠΑΓΚΟΥ ΡΑΝΤΙΑΛ
ΞΥΛΟΥ 260 mm



RT001GM205/GZ10

ΚΟΥΡΕΥΤΙΚΟ ΠΕΡΙΘΩΡΙΩΝ 4 ΣΕ 1



HM001GT201/GZ02

ΣΚΑΠΤΙΚΟ ΠΙΣΤΟΛΕΤΟ



HM002GZ03

ΣΚΑΠΤΙΚΟ ΠΙΣΤΟΛΕΤΟ



SP001GZ03

ΒΥΘΙΖΟΜΕΝΟ ΔΙΣΚΟΠΡΙΟΝΟ
165 mm



HR005GT202/GZ01

ΚΡΟΥΣΤΙΚΟ ΠΕΡΙΣΤΡΟΦΙΚΟ
ΠΙΣΤΟΛΕΤΟ



HR006GZ

ΚΡΟΥΣΤΙΚΟ ΠΕΡΙΣΤΡΟΦΙΚΟ
ΠΙΣΤΟΛΕΤΟ



BO001CGZ/BO002CGZ

BO003CGZ/BO004CGZ

ΚΥΚΛΟ ΠΑΛΜΙΚΟ ΤΡΙΒΕΙΟ



BO005CGZ

BO007CGZ

ΜΙΝΙ ΚΥΚΛΟ ΠΑΛΜΙΚΟ ΤΡΙΒΕΙΟ



BO006CGZ

ΜΙΝΙ ΚΥΚΛΟ ΠΑΛΜΙΚΟ ΤΡΙΒΕΙΟ



GA041GM201/GZ01

GA044GM201/GZ01

ΓΩΝΙΑΚΟΣ ΤΡΟΧΟΣ 125 mm



GA023GM201/GZ01

GA029GM201/GZ01

ΓΩΝΙΑΚΟΣ ΤΡΟΧΟΣ 125 mm



GA038GT201/GZ01

ΓΩΝΙΑΚΟΣ ΤΡΟΧΟΣ 230 mm



HS004GM202/GZ03

ΔΙΣΚΟΠΡΙΟΝΟ 190 mm



HS009GT201/GZ

ΔΙΣΚΟΠΡΙΟΝΟ 235 mm



HS011GT201/GZ

ΔΙΣΚΟΠΡΙΟΝΟ 270 mm



RS002GZ

ΔΙΣΚΟΠΡΙΟΝΟ 260 mm



KP001GZ02

ΠΛΑΝΗ



VC006GMZ01

XGT



VC007GLZ01

XGT

VC012GZ01

XGT

VC009GZ01

XGT

ΕΡΓΑΛΕΙΑ AWS

AUTO-START WIRELESS SYSTEM

Το ασύρματο σύστημα bluetooth με τεχνολογία που επιτρέπει την αυτόματη και παράλληλη εκκίνηση και διακοπή λειτουργίας της σκούπας DVC157LZX3, DVC665ZU, DVC265ZXU, VC004GLZ01, VC006GMZ01, VC007GLZ01, VC009GZ01 & VC012GZ01 με το συνδεδεμένο εργαλείο.



VC004GLZ01



Video Clip



DVC157LZX3



DLS111ZU/DLS211ZU
ΔΙΣΚΟΠΡΙΟΝΟ ΠΑΓΚΟΥ ΡΑΝΤΙΑΛ
ΞΥΛΟΥ 305 mm



DSL801ZU
ΤΡΙΒΕΙΟ ΤΟΙΧΟΥ



DVC665ZU



DCO181Z
ΡΟΥΤΕΡ ΓΥΦΟΣΑΝΙΔΑΣ



DGA514ZJU
ΓΩΝΙΑΚΟΣ ΤΡΟΧΟΣ 125/115 mm



DKP181ZJ
ΠΛΑΝΗ 82 mm



DVC265ZXU



DCC500ZJ
ΚΟΦΤΗΣ ΔΙΑΜΑΝΤΟΔΙΣΚΟΥ



DSP601ZJU
ΒΥΘΙΖΟΜΕΝΟ ΔΙΣΚΟΠΡΙΟΝΟ



DBO381ZJU
ΠΑΛΜΙΚΟ ΤΡΙΒΕΙΟ



DHR283T2JU/ZWJU
ΠΙΣΤΟΛΕΤΟ ΣΥΜΒΑΤΟ ΜΕ SDS-plus



DHS783ZJU
ΔΙΣΚΟΠΡΙΟΝΟ 190 mm



DHS900ZKU
ΔΙΣΚΟΠΡΙΟΝΟ 235 mm



Μηχανήματα Καθαρισμού

ΣΚΟΥΠΑ - ΥΓΡΩΝ & ΣΤΕΡΕΩΝ - ΚΑΤΗΓΟΡΙΑ L



Σωλήνας Ø 32x1,7 m

Τηλεσκοπική προέκταση

Κυρτή λαβή

Στενό ακροφύσιο

Πέλμα στερεών

10 τμχ. σακούλες PVC 45 l

Βάση εξαρτημάτων

Στήριγμα σωλήνα



Ισχύς αναρρόφησης 310 W
Ροή αέρα (max) 3,2 m³/min
Υποπίεση (max) 23 kPa
Χωρητικότητα κάδου Στερεά 15 l - Υγρά 12 l
Βάρος 7,71 kg

VC003GLZ

Σώμα εργαλείου

ΣΚΟΥΠΑ - ΣΤΕΡΕΩΝ - ΚΑΤΗΓΟΡΙΑ L



Σωλήνας Ø 38x2,5 m

Σωλήνας Ø 28x3,5 m

Στενό ακροφύσιο

Πέλμα στερεών

10 τμχ. σακούλες PVC 45 l

Αντάπτορες

Ίσια προέκταση αλουμινίου

Κυρτή προέκταση αλουμινίου

Βάση εξαρτημάτων

Στήριγμα σωλήνα



Ισχύς αναρρόφησης 205 W
Ροή αέρα (max) 1,8 m³/min
Υποπίεση (max) 23 kPa
Χωρητικότητα κάδου Στερεά 15 l
Βάρος 7,9 kg

VC004GLZ01

Σώμα εργαλείου

ΣΚΟΥΠΑ HYBRID - ΥΓΡΩΝ & ΣΤΕΡΕΩΝ - ΚΑΤΗΓΟΡΙΑ L



Σωλήνας Ø 38x2,5 m

Ίσια προέκταση

Κυρτή προέκταση

Στενό ακροφύσιο

Πέλμα στερεών

10 τμχ. σακούλες PVC

Βάση εξαρτημάτων

Στήριγμα σωλήνα



Ισχύς αναρρόφησης AC 320 W - DC 70 W
Ροή αέρα (max) AC 3,6 m³/min - DC 2,1 m³/min
Υποπίεση (max) AC 24 kPa - DC 9 kPa
Χωρητικότητα κάδου Στερεά 15 l - Υγρά 12 l
Βάρος 8,2 kg

DVC150LZ

Σώμα εργαλείου

ΣΚΟΥΠΑ ΣΤΕΡΕΩΝ 15 ΛΙΤΡΩΝ - ΚΑΤΗΓΟΡΙΑ L



Σωλήνας Ø 38x2,5 m

Σωλήνας Ø 28x3,5 m

Στενό ακροφύσιο

Πέλμα στερεών

10 τμχ. σακούλες PVC

Αντάπτορες

Βάση εξαρτημάτων

Στήριγμα σωλήνα



Ισχύς αναρρόφησης 110 W
Ροή αέρα (max) 2,4 m³/min
Υποπίεση (max) 11 kPa
Χωρητικότητα κάδου Στερεά 15 l
Βάρος 7,28 kg

DVC157LZX3

Σώμα εργαλείου

ΣΚΟΥΠΑ-ΥΓΡΩΝ & ΣΤΕΡΕΩΝ-ΚΑΤΗΓΟΡΙΑ L



Σωλήνας Ø 38x2,5 m

Σωλήνας Ø 38x2,5 m

Κυρτή προέκταση

Ίσια προέκταση

Πέλμα στερεών

Στενό ακροφύσιο

10 τμχ. σακούλες PVC

Αντάπτορες



Ισχύς αναρρόφησης 75/350 W
Ροή αέρα (max) 3,7 m³/min (με σωλήνα Ø 38 mm x 2,5 m)
Υποπίεση (max) 18 kPa
Χωρητικότητα κάδου Στερεά 40 l - Υγρά 30 l
Βάρος 17,2 kg

VC007GLZ01

Σώμα εργαλείου

ΣΚΟΥΠΑ-ΥΓΡΩΝ & ΣΤΕΡΕΩΝ-ΚΑΤΗΓΟΡΙΑ M



Σωλήνας Ø 38x2,5 m

Σωλήνας Ø 38x2,5 m

Κυρτή προέκταση

Ίσια προέκταση

Πέλμα στερεών

Στενό ακροφύσιο

5 τμχ. σακούλες φίλτρου

Αντάπτορες



Ισχύς αναρρόφησης 75/350 W
Ροή αέρα (max) 3,7 m³/min (με σωλήνα Ø 38 mm x 2,5 m)
Υποπίεση (max) 18 kPa
Χωρητικότητα κάδου Στερεά 40 l - Υγρά 30 l
Βάρος 16,9 kg

VC006GMZ01

Σώμα εργαλείου

XGT

LXT

ΣΚΟΥΠΑ ΟΡΘΙΟΥ ΤΥΠΟΥ ΧGT 40Vmax

HEPA **BL**
filter **MOTOR**

- Στρογγυλό ακροφύσιο με βούρτσα
- Κεντρική βούρτσα
- Στενό ακροφύσιο
- Φίλτρο HEPA
- 10 σακούλες PVC



XGT



Ισχύς αναρρόφησης 110/50/25 W
Μέγιστη ροή αέρα 1,8 m³/min
Υποπίεση (max) 15 kPa
Χωρητικότητα σάκου 5 l
Βάρος με μπαταρία 8,6 kg

VC010GZ

Σώμα εργαλείου

ΣΚΟΥΠΑ ΟΡΘΙΟΥ ΤΥΠΟΥ 18Vx2

HEPA **BL**
filter **MOTOR**

- Στρογγυλό ακροφύσιο με βούρτσα
- Κεντρική βούρτσα
- Στενό ακροφύσιο
- Φίλτρο HEPA
- 10 σακούλες PVC



LXT 18Vx2 36V



Ισχύς αναρρόφησης 85/50/25 W
Μέγιστη ροή αέρα 1,9 m³/min
Υποπίεση (max) 12 kPa
Χωρητικότητα κάδου 5 l
Βάρος 7,7 kg

DVC560Z

Σώμα εργαλείου



ΣΑΡΩΘΡΟ 40Vmax

XPT HEPA **BL**
filter **MOTOR**

Φίλτρο HEPA



XGT

Πλάτος καθαρισμού
• 480 mm (με κύρια βούρτσα)
• 650 mm (με πλευρική βούρτσα)
Χωρητικότητα δοχείου σκόνης: 24 l
Επίπεδο ηχητικής πίεσης: 56 / 73 dB(A)
Βάρος με μπαταρία: 29,2 kg

VS001GZ

Σώμα εργαλείου



ΣΤΙΛΒΩΤΗΡΑΣ ΔΑΠΕΔΟΥ 40Vmax

XPT HEPA **BL**
filter **MOTOR**

- Μεσαία βούρτσα 190 mm
- Προστατευτικό κατά των πιστολισμάτων
- Υποδοχή βούρτσας Ø175 mm
- Υποδοχή για βούρτσα Ø175 mm
- Βούρτσα για γυάλισμα συμβατικών επιφανειών Ø 200 mm
- Βούρτσα για καθαρισμό κεριού Ø 200 mm
- Τσάντα μεταφοράς εξαρτημάτων

PRODUCT OF THE YEAR
ISSA PULIRE
2025
FINALIST

XGT



ΤΗΛΕΣΚΟΠΙΚΗ ΛΑΒΗ
ΕΡΓΟΝΟΜΙΚΟΣ ΣΧΕΔΙΑΣΜΟΣ
ΧΑΜΗΛΟ ΕΠΙΠΕΔΟ ΘΟΥΡΥΒΟΥ

Διάμετρος βούρτσας: 190 mm
Διάμετρος ταμπόν: 200 mm
Ταχύτητα χωρίς φορτίο: 0 - 150 / 350 / 600 σ.α.λ.
Τηλεσκοπική λαβή: 1.081 > 1.435 mm
Μέγιστο επίπεδο ηχητικής πίεσης: 73 dB(A)
Βάρος με μπαταρία: 4,7 kg

PS001GM101

1 x BL4040

PS001GZ

Σώμα εργαλείου



ΣΚΟΥΠΑ ΠΛΑΤΗΣ 20ΚΡΑ, 6L

HEPA **BL** filter MOTOR



Σωλήνας Ø 32x1,0 m



Τηλεσκοπική προέκταση



Κυρτή λαβή



Ίσιο ακροφύσιο



Πέλμα



Σακούλα φίλτρου



Υφασμάτινη σακούλα φίλτρου



Στήριγμα σωλήνα



Ισχύς αναρρόφησης: 25/55/100/195 W
Μέγιστη ροή αέρα: 2,4 m³/λεπτό
Μέγιστη υποπίεση: 20 kPa
Χωρητικότητα σάκου: 6,0 l (χαρτιού) - 5,5 l (υφάσματος)
Βάρος: 5,7 kg

VC011GZ

Σώμα εργαλείου

ΣΚΟΥΠΑ ΠΛΑΤΗΣ 20ΚΡΑ, 6L, AWS

AWS HEPA **BL** filter MOTOR



Bluetooth

Σωλήνας Ø 28x1,5 m



Σακούλα φίλτρου



Υφασμάτινη σακούλα φίλτρου



Αντάπτορες



Στήριγμα σωλήνα



Ισχύς αναρρόφησης: 45/85/180 W
Μέγιστη ροή αέρα: 2,1 m³/λεπτό
Μέγιστη υποπίεση: 20 kPa
Χωρητικότητα σάκου: 6,0 l (χαρτιού) - 5,5 l (υφάσματος)
Βάρος: 5,7 kg



VC012GZ01

Σώμα εργαλείου

ΣΚΟΥΠΑ ΠΛΑΤΗΣ XGT 40Vmax 18kPa

HEPA **BL** filter MOTOR



Σωλήνας Ø 32x1,0 m



Τηλεσκοπική προέκταση



Κυρτή λαβή



Στενό ακροφύσιο



Πέλμα



10 τμχ. σακούλες φίλτρου



Υφασμάτινη σακούλα φίλτρου



Στήριγμα σωλήνα



Ισχύς αναρρόφησης 25/55/100/195 W
Μέγιστη ροή αέρα 2,4 m³/min
Υποπίεση (max) 18 kPa
Χωρητικότητα σάκου 2,0 l (χάρτ.) - 1,5 l (υφασμ.)
Βάρος 3,4 kg

VC008GZ

Σώμα εργαλείου

ΣΚΟΥΠΑ ΠΛΑΤΗΣ XGT 40Vmax 18kPa AWS

AWS HEPA **BL** filter MOTOR



Bluetooth

Σωλήνας Ø 28x1,5 m



10 τμχ. σακούλες φίλτρου



Αντάπτορες



Στήριγμα σωλήνα



Ισχύς αναρρόφησης 45/85/165 W
Μέγιστη ροή αέρα 1,9 m³/min
Υποπίεση (max) 18 kPa
Χωρητικότητα σάκου 2,0 l (χάρτ.) - 1,5 l (υφασμ.)
Βάρος 3,4 kg



VC009GZ01

Σώμα εργαλείου

ΣΚΟΥΠΑ ΠΛΑΤΗΣ LXT 18Vx2, 6L, 11kPa

HEPA **BL** filter MOTOR

18V 18V 36V LXT

Σωλήνας Ø 32x1,0 m

Τηλεσκοπική προέκταση

Κυρτή λαβή

Εύκαμπτο ακροφύσιο

Πέλμα στερεών

10 σακούλες φίλτρου (χάρτ.)

Στήριγμα σωλήνα



Ισχύς αναρρόφησης 25/50/95 W
Μέγιστη ροή αέρα 2,2 m³/min
Υποπίεση (max) 11 kPa
Χωρητικότητα σάκου 6 l (χάρτ.) - 5,5 l (υφασμ.)
Βάρος 5,38 kg

DVC660Z

Σώμα εργαλείου

ΣΚΟΥΠΑ ΠΛΑΤΗΣ LXT 18Vx2, 6L, 11kPa, AWS

AWS HEPA **BL** filter XPT MOTOR Bluetooth

18V 18V 36V LXT

Σωλήνας Ø 28x1,5 m

10 τμχ. σακούλες φίλτρου

Αντάπτορες

Στήριγμα σωλήνα



Ισχύς αναρρόφησης 45/85 W
Μέγιστη ροή αέρα 1,8 m³/min
Υποπίεση (max) 11 kPa
Χωρητικότητα σάκου 6 l (χάρτ.) - 5,5 l (υφασμ.)
Βάρος 5,38 kg

DVC665ZU

Σώμα εργαλείου



ΣΚΟΥΠΑ ΠΛΑΤΗΣ LXT 18Vx2, 2L, 11kPa

HEPA **BL** filter MOTOR

18V 18V 36V LXT

Σωλήνας Ø 28x1,0 m

Τηλεσκοπική προέκταση

Κυρτή λαβή

Εύκαμπτο ακροφύσιο

10 σακούλες φίλτρου (χάρτ.)

Πέλμα στερεών

Στήριγμα σωλήνα



Ισχύς αναρρόφησης 25/45/90 W
Μέγιστη ροή αέρα 2,0 m³/min
Υποπίεση (max) 11 kPa
Χωρητικότητα σάκου 2 l (χάρτ.) - 1,5 l (υφασμ.)
Βάρος 3,18 kg

DVC261ZX11

Σώμα εργαλείου

ΣΚΟΥΠΑ ΠΛΑΤΗΣ LXT 18Vx2, 2L, 11kPa, AWS

AWS HEPA **BL** filter MOTOR Bluetooth

18V 18V 36V LXT

Σωλήνας Ø 28x1,5 m

10 τμχ. σακούλες φίλτρου

Αντάπτορες

Στήριγμα σωλήνα



Ισχύς αναρρόφησης 45/85 W
Μέγιστη ροή αέρα 1,8 m³/min
Υποπίεση (max) 11 kPa
Χωρητικότητα σάκου 2 l (χάρτ.) - 1,5 l (υφασμ.)
Βάρος 3,18 kg

DVC265ZXU

Σώμα εργαλείου



Μηχανήματα Καθαρισμού

ΣΚΟΥΠΑ ΡΟΜΠΟΤ LXT 18V ΜΕ ΧΑΡΤΟΓΡΑΦΗΣΗ

HEPA filter MOTOR

LXT

- Πλαϊνές βούρτσες
- Κεντρική βούρτσα
- Τηλεχειριστήριο
- Προφυλακτήρας
- Φίλτρο HEPA



Μέγιστη κάλυψη 600 m²
Ταχύτητα 0,3 m/s
Χωρητικότητα κάδου 3,0 l
Βάρος 9,28 kg

DRC300Z

Σώμα εργαλείου



ΣΚΟΥΠΑ ΡΟΜΠΟΤ LXT 18V

BL MOTOR

LXT

- Πλαϊνές βούρτσες
- Κεντρική βούρτσα
- Τηλεχειριστήριο
- Ταινία οριοθέτησης



Μέγιστη κάλυψη 500 m²
Ταχύτητα 0,3 m/s
Χωρητικότητα κάδου 3,0 l
Βάρος 6,48 kg

DRC200Z

Σώμα εργαλείου

ΣΚΟΥΠΑ ΜΕ ΚΥΚΛΩΝΙΚΟ ΣΥΣΤΗΜΑ

HEPA filter MOTOR

LXT

- Εύκαμπτος σωλήνας
- Τηλεσκοπική προέκταση
- Στενό ακροφύσιο
- Πέλημα στερεών
- Ιμάντας ώμου



Ισχύς αναρρόφησης 25/75 W
Ροή αέρα (max) 1,3 m³/min
Υποπίεση (max) 6,6 kPa
Χωρητικότητα κάδου 250 ml
Βάρος 2,64 kg

DCL501Z

Σώμα εργαλείου

ΣΚΟΥΠΑ ΥΓΡΩΝ & ΣΤΕΡΕΩΝ - ΚΑΤ. L NEO

AWS HEPA filter

XPT MOTOR

BL MOTOR XGT

- Bluetooth
- Φίλτρο HEPA
- Εύκαμπτος σωλήνας
- Ιμάντας
- Στενό ακροφύσιο
- Ακροφύσιο
- 10 χάρτινοι σάκοι



Ισχύς αναρρόφησης 25/165 W
Ροή αέρα (max) 2,0 m³/min
Υποπίεση (max) 15 kPa
Χωρητικότητα κάδου 7,5 l (στερεά) 4,5 l (υγρά)
Βάρος με μπαταρία 6,2 kg

VC013GLZ03

Σώμα εργαλείου

ΣΚΟΥΠΑ ΥΓΡΩΝ & ΣΤΕΡΕΩΝ LXT 18V

OUTDOOR HEPA filter XPT MOTOR LXT

- Εύκαμπτος σωλήνας
- Ακροφύσιο
- Στενό ακροφύσιο
- Φίλτρο HEPA
- Ιμάντας ώμου



Ισχύς αναρρόφησης 25/55 W
Ροή αέρα (max) 1,6 m³/min
Υποπίεση (max) 6,7 kPa
Χωρητικότητα κάδου 7,5 l (Στερεά) - 4,5 l (Υγρά)
Βάρος 3,9 kg

DVC750LZX1

Σώμα εργαλείου

ΣΚΟΥΠΑ LXT 18V

LXT

- Εξάρτημα φυσητήρα
- Σετ ακροφύσια
- Στενό ακροφύσιο
- Ακροφύσιο με βούρτσα
- 5 τμχ. σακούλες PVC
- Ιμάντας ώμου



Ισχύς αναρρόφησης 5/23/38 W
Ροή αέρα (max) 1,4 m³/min
Υποπίεση (max) 5,4 kPa
Χωρητικότητα κάδου 330 ml (χάρτ.) - 500 ml (υφασμ.)
Βάρος 1,54 kg

DCL184Z

Σώμα εργαλείου

ΣΚΟΥΠΑ 12Vmax

LXT

- Εξάρτημα φυσητήρα
- Σετ ακροφύσια
- Στενό ακροφύσιο
- Ακροφύσιο με βούρτσα
- 5 τμχ. σακούλες PVC
- Ιμάντας ώμου



Ισχύς αναρρόφησης 5 / 19 / 28 W
Ροή αέρα (max) 1,3 m³/min
Υποπίεση (max) 4,6 kPa
Χωρητικότητα κάδου 330 ml (χάρτ.) - 500 ml (υφασμ.)
Βάρος 1,43 kg

CL121DZ

Σώμα εργαλείου

ΣΚΟΥΠΑ STICK XGT 40Vmax ΜΕ ΚΑΔΟ

HEPA BL MOTOR

- Στενό ακροφύσιο
- Πέλημα στερεών
- Βάση ακροφύσιου
- Φίλτρο HEPA
- Προέκταση

ΧΩΡΗΤΙΚΟΤΗΤΑ ΚΑΔΟΥ 730 ml

Ισχύς αναρρόφησης 20/45/70/125 W
Ροή αέρα (max) 1,2 m³/min
Υποπίεση (max) 21 kPa
Χωρητικότητα κάδου 730 ml
Βάρος 1,0 kg

CL001GZ02

Σώμα εργαλείου

ΣΚΟΥΠΑ STICK XGT 40Vmax ΜΕ ΣΑΚΟ

BL MOTOR

- Στενό ακροφύσιο
- Πέλημα στερεών
- Βάση ακροφύσιου
- 5 τμχ. σακούλες χάρτ.
- Προέκταση

ΧΩΡΗΤΙΚΟΤΗΤΑ ΣΑΚΟΥ 500 ml (χαρτ.) 330 ml (υφασμ.)

Ισχύς αναρρόφησης 20/45/70/125 W
Ροή αέρα (max) 1,2 m³/min
Υποπίεση (max) 21 kPa
Χωρητικότητα σάκου 500 ml (χαρτ.) 330 ml (υφασμ.)
Βάρος 1,09 kg

CL002GZ01

Σώμα εργαλείου

ΣΚΟΥΠΑ STICK XGT 40Vmax

BL MOTOR

- Στενό ακροφύσιο
- Πέλημα στερεών
- Βάση ακροφύσιου
- Προέκταση
- Κυκλωνικό σύστημα

ΧΩΡΗΤΙΚΟΤΗΤΑ ΚΑΔΟΥ 250 ml

Ισχύς αναρρόφησης 15/35/60/100 W
Ροή αέρα (max) 1,0 m³/min
Υποπίεση (max) 20 kPa
Χωρητικότητα κάδου 250 ml
Βάρος 1,21 kg

CL003GZ

Σώμα εργαλείου

Με
Κυκλωνικό
Σύστημα

ΣΚΟΥΠΑ STICK XGT 40Vmax ΧΩΡΙΣ ΣΑΚΟ ΝΕΟ

XPT BL MOTOR

- Στενό ακροφύσιο
- Πέλημα στερεών
- Βάση ακροφύσιου
- Φίλτρο στερεών
- Προέκταση

ΧΩΡΗΤΙΚΟΤΗΤΑ ΣΑΚΟΥ 250 ml

Ισχύς αναρρόφησης 20/40/70/110 W
Ροή αέρα (max) 1,0 m³/min
Υποπίεση (max) 20 kPa
Χωρητικότητα σάκου 250 ml
Βάρος 2,2 kg

CL004GZ

Σώμα εργαλείου

Με
Κυκλωνικό
Σύστημα

ΣΚΟΥΠΑ STICK LXT 18V ΜΕ ΣΑΚΟ

BL MOTOR

- Στενό ακροφύσιο
- Πέλημα στερεών
- Βάση ακροφύσιου
- 5 τμχ. σακούλες χάρτ.
- Προέκταση

ΧΩΡΗΤΙΚΟΤΗΤΑ ΣΑΚΟΥ 500 ml (χαρτ.) 330 ml (υφασμ.)

Ισχύς αναρρόφησης 20/45/70/125 W
Ροή αέρα (max) 1,2 m³/min
Υποπίεση (max) 18 kPa
Χωρητικότητα σάκου 500 ml (χαρτ.) 330 ml (υφασμ.)
Βάρος 1,4 kg

DCL285FZ

Σώμα εργαλείου

ΣΚΟΥΠΑ STICK LXT 18V

BL MOTOR

- Στενό ακροφύσιο
- Πέλημα στερεών
- Βάση ακροφύσιου
- Υφασμάτινη σακούλα φίλτρου
- Προέκταση
- Κυκλωνικό σύστημα

ΧΩΡΗΤΙΚΟΤΗΤΑ ΚΑΔΟΥ 250 ml

Ισχύς αναρρόφησης 15/35/60/100 W
Ροή αέρα (max) 1,0 m³/min
Υποπίεση (max) 18 kPa
Χωρητικότητα κάδου 250 ml
Βάρος 1,6 kg

DCL286FZ

Σώμα εργαλείου

Με
Κυκλωνικό
Σύστημα

ΣΚΟΥΠΑ STICK LXT 18V ΜΕ ΚΑΔΟ

LXT

- Στενό ακροφύσιο
- Πέλημα στερεών
- Βάση ακροφύσιου
- Προέκταση

ΧΩΡΗΤΙΚΟΤΗΤΑ ΚΑΔΟΥ 650 ml

Ισχύς αναρρόφησης 11/30 W
Ροή αέρα (max) 1,4 m³/min
Υποπίεση (max) 4,2 kPa
Χωρητικότητα κάδου 650 ml
Βάρος 0,8 kg

DCL181FZ

Σώμα εργαλείου

ΣΚΟΥΠΑ STICK LXT 18V ΜΕ ΣΑΚΟ

BL MOTOR

- Στενό ακροφύσιο
- Πέλημα στερεών
- Βάση ακροφύσιου
- Υφασμάτινη σακούλα φίλτρου
- Προέκταση

ΧΩΡΗΤΙΚΟΤΗΤΑ ΣΑΚΟΥ 500 ml (χαρτ.) 330 ml (υφασμ.)

Ισχύς αναρρόφησης 20/45/70/125 W
Ροή αέρα (max) 1,2 m³/min
Υποπίεση (max) 18 kPa
Χωρητικότητα κάδου 730 ml
Βάρος 1,3 kg

DCL284FZ

Σώμα εργαλείου

ΣΚΟΥΠΑ STICK 12Vmax

12Vmax LITHIUM-ION

- Στενό ακροφύσιο
- Πέλημα στερεών
- Βάση ακροφύσιου
- Τηλεσκοπική προέκταση
- Φορτιστής

ΧΩΡΗΤΙΚΟΤΗΤΑ ΚΑΔΟΥ 650 ml

Ισχύς αναρρόφησης 29/15/3 W
Ροή αέρα (max) 1,0 m³/min
Υποπίεση (max) 5,0 kPa
Χωρητικότητα κάδου 650 ml
Βάρος 1,0 kg

CL117FDX2

Ενσωματωμένη μπαταρία 2,0Ah

Με κάδο

ΣΚΟΥΠΑ STICK CXT 12Vmax ΜΕ ΚΑΔΟ

CXT

- Στενό ακροφύσιο
- Πέλημα στερεών
- Βάση ακροφύσιου
- Προέκταση

ΧΩΡΗΤΙΚΟΤΗΤΑ ΚΑΔΟΥ 600 ml

Ισχύς αναρρόφησης 19 W
Ροή αέρα (max) 1,3 m³/min
Υποπίεση (max) 3,1 kPa
Χωρητικότητα κάδου 600 ml
Βάρος 0,7 kg

CL106FDSA

1 x BL1021B

ΣΚΟΥΠΑ STICK CXT 12Vmax ΜΕ ΣΑΚΟ

CXT

- Στενό ακροφύσιο
- Πέλημα στερεών
- Βάση ακροφύσιου
- Προέκταση
- 5 τμχ. σακούλες χάρτ.

ΧΩΡΗΤΙΚΟΤΗΤΑ ΣΑΚΟΥ 330 ml (χαρτ.) - 500 ml (υφασμ.)

Ισχύς αναρρόφησης 5/20/32 W
Ροή αέρα (max) 1,4 m³/min
Υποπίεση (max) 5,0 kPa
Χωρητικότητα κάδου 330 ml (χαρτ.) - 500 ml (υφασμ.)
Βάρος 0,9 kg

CL107FDSA

1 x BL1021B

ΣΚΟΥΠΑ STICK CXT 12Vmax ΜΕ ΚΑΔΟ

CXT

- Στενό ακροφύσιο
- Πέλημα στερεών
- Βάση ακροφύσιου
- Προέκταση

ΧΩΡΗΤΙΚΟΤΗΤΑ ΚΑΔΟΥ 600 ml

Ισχύς αναρρόφησης 5/20/30 W
Ροή αέρα (max) 1,2 m³/min
Υποπίεση (max) 4,4 kPa
Χωρητικότητα κάδου 600 ml
Βάρος 0,8 kg

CL108FDSA

1 x BL1021B

Μηχανήματα Καθαρισμού

HEPA
filter

ΕΠΑΓΓΕΛΜΑΤΙΚΕΣ ΣΚΟΥΠΕΣ

ΣΚΟΥΠΕΣ ΚΑΤΗΓΟΡΙΑΣ L

ΣΥΜΠΑΡΑΔΙΔΕΤΑΙ 1 ΣΕΤ ΕΞΑΡΤΗΜΑΤΩΝ



VC2000L



VC2512L



VC3011L

Καθαρισμός φίλτρου χειροκίνητος

ΒΙΟΜΗΧΑΝΙΚΕΣ ΣΚΟΥΠΕΣ ΚΑΤΗΓΟΡΙΑΣ L, M, H



ΣΥΜΠΑΡΑΔΙΔΕΤΑΙ 1 ΣΕΤ ΕΞΑΡΤΗΜΑΤΩΝ



Κατηγορία L
VC3210LX1



Κατηγορία M
VC2211MX1



Κατηγορία M
VC3211MX1



Κατηγορία H
VC3211HX1

Αυτόματος καθαρισμός φίλτρου χωρίς διακοπή της αναρρόφησης

ΒΙΟΜΗΧΑΝΙΚΕΣ ΣΚΟΥΠΕΣ ΚΑΤΗΓΟΡΙΑΣ L

ΣΥΜΠΑΡΑΔΙΔΕΤΑΙ 1 ΣΕΤ ΕΞΑΡΤΗΜΑΤΩΝ



Κατηγορία L
VC3012L

Δυνατότητα χειροκίνητου καθαρισμού του φίλτρου κατά τη διάρκεια του σκουπίσματος



Κατηγορία L
VC4210LX

Αυτόματος καθαρισμός φίλτρου χωρίς διακοπή της αναρρόφησης



Διακόπτης αυτόματης σύνδεσης εργαλείων

Μοντέλο	Κατηγορία Φίλτρου	Ονομαστική ισχύς	Χωρητικότητα κάδου στερεών	Χωρητικότητα κάδου υγρών	Τύπος κάδου	Ροή αέρα (max)	Υποπίεση (max)	Καθαρισμός φίλτρου	Σάκος στερεών	Βάρος (kg)
VC2000L	L	1.000 W	20 L	12 L	Πλαστικός	3,6 m³/min	21 kPa	Χειροκίνητος	P-72899	7,5
VC2512L			21 L	18 L						7
VC3011L			26 L	23 L						9
VC3012L	L	1.500 W	24 L	19 L	Πλαστικός	3,7 m³/min	25 kPa	Αυτόματος	P-70194	11
VC4210LX			34 L	30 L	Πλαστικός	4,5 m³/min	25 kPa		P-70203	16
VC4210MX	M	1.200 W	34 L	30 L	Πλαστικός	4,5 m³/min	25 kPa	Αυτόματος	P-70203	16
VC3211HX1	H	1.050 W	32 L	27 L	Ανοξειδωτος	2,0 m³/min (tubo ø 28 x 2,5)	22 kPa		195558-3	16,9



ΗΛΕΚΤΡΙΚΑ ΕΡΓΑΛΕΙΑ

ΚΡΟΥΣΤΙΚΑ ΠΕΡΙΣΤΡΟΦΙΚΑ & ΣΚΑΠΤΙΚΑ ΣΥΜΒΑΤΑ ΜΕ SDS - MAX



HR3541FCX

Ονομαστική ισχύς 850 W
Ø max οπής σε μπετόν 35 mm
Ισχύς κρούσης 5,7 J
Βάρος 5,6 kg



HR4013C

Ονομαστική ισχύς 1.100 W
Ø max οπής σε μπετόν 40 mm
Ισχύς κρούσης 8,0 J
Βάρος 6,8 kg



HR4511C

Ονομαστική ισχύς 1.350 W
Ø max οπής σε μπετόν 45 mm
Ισχύς κρούσης 9,4 J
Βάρος 8,5 kg



HR5212C

Ονομαστική ισχύς 1.510 W
Ø max οπής σε μπετόν 52 mm
Ισχύς κρούσης 20 J
Βάρος 11,9 kg



HM0870C

Ονομαστική ισχύς 1.100 W
Ισχύς κρούσης 7,6 J
Επίπεδο κραδασμών 17,1 m/s²
Βάρος 5,1 kg



HM0871C

Ονομαστική ισχύς 1.100 W
Ισχύς κρούσης 8,1 J
Επίπεδο κραδασμών 12,8 m/s²
Βάρος 5,6 kg



HK0500

Ονομαστική ισχύς 550 W
Κρούσεις ανά λεπτό 2.000-3.500
Ισχύς κρούσης 1,8 J
Βάρος 3,2 kg



HK1820

Ονομαστική ισχύς 550 W
Κρούσεις ανά λεπτό 0-3.200
Ισχύς κρούσης 3,1 J
Βάρος 3,4 kg

ΠΙΣΤΟΛΕΤΑ 3 ΛΕΙΤΟΥΡΓΙΩΝ ΣΥΜΒΑΤΑ ΜΕ SDS - PLUS



HR2631FT12

Ονομαστική ισχύς 800 W
 Ø max οπής σε μπετόν 26 mm
 Ισχύς κρούσης 2,4 J
 Βάρος 3,1 kg



D-42444

17 ΤΡΥΠΑΝΙΑ/
 ΚΕΛΕΜΙΑ
 ΣΥΜΒΑΤΑ ΜΕ
 SDS-PLUS

ΜΠΟΥΛΟΝΟΚΛΕΙΔΑ



TW0350J

Ονομαστική ισχύς 400 W
 Ροπή Σύσφιξης (max) 350 Nm
 Υποδοχή 1/2" τετράγωνη
 Βάρος 3,0 kg



TW0200J

Ονομαστική ισχύς 380 W
 Ροπή Σύσφιξης (max) 200 Nm
 Υποδοχή 1/2" τετράγωνη
 Βάρος 2,1 kg



ΚΡΟΥΣΤΙΚΟ ΔΡΑΠΑΝΟΚΑΤΣΑΒΙΔΟ



HP1631KX3

Ονομαστική ισχύς 710 W
 Ταχύτ. χωρίς φορτίο 0-3.200 rpm
 Ø max σε χάλυβα 13 mm
 Ø max σε ξύλο 30 mm
 Ø max σε μπετόν 16 mm
 Βάρος 2,0 kg



ΒΑΛΙΤΣΑΚΙ
 74
 ΕΞΑΡΤΗΜΑΤΩΝ

ΓΩΝΙΑΚΟΙ ΤΡΟΧΟΙ



GA9020KD

Ονομαστική ισχύς 2.200 W
 Ø Δίσκου 230 mm
 Ταχύτ. χωρίς φορτίο 6.600 rpm
 Βάρος 4,7 kg



**ΒΑΛΙΤΣΑ
 +
 ΔΙΑΜΑΝΤΟΔΙΣΚΟΣ
 Ø 230 mm**



9565CVRX2

Ονομαστική ισχύς 1.400 W
 Ø Δίσκου 125 mm
 Ταχύτ. χωρίς φορτίο 2.800 - 11.000 rpm
 Βάρος 2,4 kg



9565CRX1

Ονομαστική ισχύς 1.400 W
 Ø Δίσκου 125 mm
 Ταχύτ. χωρίς φορτίο 12.000 rpm
 Βάρος 3,5 kg



**3 ΦΙΛΤΡΑ ΚΑΤΑ
 ΤΗΣ ΣΚΟΝΗΣ
 115/125/150 mm**



9565CRJX2

Ονομαστική ισχύς 1.400 W
 Ø Δίσκου 125 mm
 Ταχύτ. χωρίς φορτίο 12.000 rpm
 Βάρος 2,2 kg



GA5090X01

Ονομαστική ισχύς 1.900 W
 Ø Δίσκου 125 mm
 Ταχύτ. χωρίς φορτίο 2.800 - 11.500 rpm
 Βάρος 2,6 kg

GA5091X01

Ισχύς 1.900 W Ø δίσκου 125 mm
 Ταχ. χωρίς φορτίο 2.800-11.500 rpm
 Βάρος 2,8 kg

GA5093X01

Ισχύς 1.900 W Ø δίσκου 125 mm
 Ταχ. χωρίς φορτίο 2.800-11.500 rpm
 Βάρος 2,44 kg



ΚΑΝΑΛΟΠΟΙΟΙ



SG181

Όνομαστική ισχύς 2.150 W
Ø Δίσκου 180 mm
Προφίλ (max) 60 mm
Βάρος 5,6 kg



SG150

Όνομαστική ισχύς 1.800 W
Ø Δίσκου 150 mm
Προφίλ (max) 45 mm
Βάρος 5,6 kg



SG1251J

Όνομαστική ισχύς 1.400 W
Ø Δίσκου 125 mm
Προφίλ (max) 30 mm
Βάρος 4,5 kg



MEU029J



ΔΙΣΚΟΠΡΙΟΝΟ
SP6000J



ΤΥΠΟΣ 4

ΒΑΛΙΤΣΑ

82155-6



ΤΥΠΟΣ 1

ΒΑΛΙΤΣΑ

821549-5

ΣΕΓΑ
4351FCTJ



ΚΑΤΕΔΑΦΙΣΤΙΚΟ ΜΕ ΕΞΑΓΩΝΗ ΥΠΟΔΟΧΗ 72,8J



HM1812

2.000 W



ΔΙΣΚΟΠΡΙΟΝΑ ΓΙΑ ΞΥΛΟ



HS7101JX

Ονομαστική ισχύς 1.400 W
 Ø Δίσκου 190 mm
 Βάθος κοπής (90°) 67 mm
 Βάρος 4,0 kg



5903RKX1

Ονομαστική ισχύς 2.000 W
 Ø Δίσκου 235 mm
 Βάθος κοπής (90°) 85 mm Βάρος 7,2 kg



+ ΔΙΣΚΟΙ



5008MGJX

Ονομαστική ισχύς 1.800 W
 Ø Δίσκου 210 mm
 Βάθος κοπής (90°) 75,5 mm
 Βάρος 4,8 kg



+ ΔΙΣΚΟΣ



ΠΟΛΥΕΡΓΑΛΕΙΟ



TM3010CX3J

Όνομαστική ισχύς 320 W
Ταχύτ. χωρίς φορτίο 6.000-20.000 rpm
Εύρος παλμού 3,2°
Βάρος 1,6 kg



39
ΕΞΑΡΤΗΜΑΤΑ

ΣΕΓΑ



4329KX1

Όνομαστική ισχύς 450 W
Ø max οπής σε ξύλο 65 mm
Ταχύτ. χωρίς φορτίο 500-3.100 rpm
Βάρος 1,9 kg



ΣΕΤ 5 ΛΑΜΕΣ
B10S - B13 - B16 - B22 -
B23 (A-86898)

ΕΚΚΕΝΤΡΟ ΤΡΙΒΕΙΟ



BO6030JX

Όνομαστική ισχύς 310 W
Ταχύτ. χωρίς φορτίο 4.000-10.000 rpm
Ø λειαντικού δίσκου 150 mm
Βάρος 2,4 kg



ΠΛΑΤΩ
+ 30 ΛΕΙΑΝΤΙΚΟΙ ΔΙΣΚΟΙ
ΚΟΚΚΩΣΗΣ 80/120/180

ΤΡΙΒΕΙΟ ΒΟΥΡΤΣΑΣ



9741J

Όνομαστική ισχύς 860 W
Ταχύτ. χωρίς φορτίο 3.500 rpm
Διαστάσεις βούρτσας 100x120 mm
Βάρος 4,2 kg





ΚΑΤΕΔΑΦΙΣΤΙΚΑ & ΣΚΑΠΤΙΚΑ ΠΙΣΤΟΛΕΤΑ

ΚΑΤΕΔΑΦΙΣΤΙΚΟ ΜΕ ΕΞΑΓΩΝΗ ΥΠΟΔΟΧΗ 72,8J

AVT-SOFT
NOLOAD



Ονομαστική ισχύς 2.000 W
Κρούσεις ανά λεπτό 870
Ισχύς κρούσης 72,8 J
Βάρος 31,3 kg

HM1812

ΚΑΤΕΔΑΦΙΣΤΙΚΟ ΜΕ ΕΞΑΓΩΝΗ ΥΠΟΔΟΧΗ 48,9J

AVT-SOFT
NOLOAD



Ονομαστική ισχύς 1.850 W
Κρούσεις ανά λεπτό 1.300
Ισχύς κρούσης 48,9 J
Βάρος 19,2 kg

HM1511



ΚΑΤΕΔΑΦΙΣΤΙΚΟ ΜΕ ΕΞΑΓΩΝΗ ΥΠΟΔΟΧΗ 25J

AVT-SOFT
NOLOAD



Ονομαστική ισχύς 1.510 W
Κρούσεις ανά λεπτό 730-1.450
Ισχύς κρούσης 25 J
Βάρος 17 kg

HM1317C

ΚΑΤΕΔΑΦΙΣΤΙΚΟ 19,9 J

AVT-SOFT
NOLOAD



Συμβατό



Ονομαστική ισχύς 1.510 W
Ισχύς κρούσης 19,9 J
Επίπεδο κραδασμών 6,2 m/s²
Βάρος 12,3 kg

HM1214C

ΣΚΑΠΤΙΚΟ ΚΑΤΕΔΑΦΙΣΤΙΚΟ 18,6 J

AVT-SOFT
NOLOAD



Συμβατό



Ονομαστική ισχύς 1.510 W
Ισχύς κρούσης 18,6 J
Επίπεδο κραδασμών 9,1 m/s²
Βάρος 10,8 kg

HM1213C

ΣΚΑΠΤΙΚΟ ΚΑΤΕΔΑΦΙΣΤΙΚΟ 11,2 J

AVT-SOFT
NOLOAD



Συμβατό



Ονομαστική ισχύς 1.300 W
Ισχύς κρούσης 11,2 J
Επίπεδο κραδασμών 8,7 m/s²
Βάρος 8,0 kg

HM1111C

ΣΚΑΠΤΙΚΟ ΚΑΤΕΔΑΦΙΣΤΙΚΟ 8,1 J

AVT-SOFT
NOLOAD



Συμβατό



Ονομαστική ισχύς 1.100 W
Ισχύς κρούσης 8,1 J
Επίπεδο κραδασμών 12,8 m/s²
Βάρος 5,6 kg

HM0871C

ΣΚΑΠΤΙΚΟ ΚΑΤΕΔΑΦΙΣΤΙΚΟ 7,6 J

AVT-SOFT
NOLOAD



Συμβατό



Ονομαστική ισχύς 1.100 W
Ισχύς κρούσης 7,6 J
Επίπεδο κραδασμών 17,1 m/s²
Βάρος 5,1 kg

HM0870C

ΣΚΑΠΤΙΚΟ 1,8 J



Συμβατό



Ονομαστική ισχύς 550 W
Κρούσεις ανά λεπτό 2.000-3.500
Ισχύς κρούσης 1,8 J
Βάρος 3,2 kg

HK0500

ΣΚΑΠΤΙΚΟ 3,1 J



Συμβατό



Ονομαστική ισχύς 550 W
Κρούσεις ανά λεπτό 0-3.200
Ισχύς κρούσης 3,1 J
Βάρος 3,4 kg

HK1820



ΠΕΡΙΣΤΡΟΦΙΚΑ ΠΙΣΤΟΛΕΤΑ

ΠΕΡΙΣΤΡΟΦΙΚΟ ΠΙΣΤΟΛΕΤΟ 20 J



Ονομαστική ισχύς 1.510 W
 Ø max οπής σε μπετόν 52 mm
 Ισχύς κρούσης 20 J
 Βάρος 11,9 kg

HR5212C

ΠΕΡΙΣΤΡΟΦΙΚΟ ΠΙΣΤΟΛΕΤΟ 9,4 J



Ονομαστική ισχύς 1.350 W
 Ø max οπής σε μπετόν 45 mm
 Ισχύς κρούσης 9,4 J
 Βάρος 8,5 kg

HR4511C

ΠΕΡΙΣΤΡΟΦΙΚΟ ΠΙΣΤΟΛΕΤΟ 8,0 J



Ονομαστική ισχύς 1.100 W
 Ø max οπής σε μπετόν 40 mm
 Ισχύς κρούσης 8,0 J
 Βάρος 6,8 kg

HR4013C

ΠΕΡΙΣΤΡΟΦΙΚΟ ΠΙΣΤΟΛΕΤΟ 5,7 J

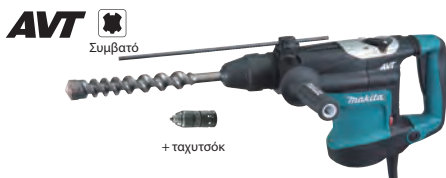

Ονομαστική ισχύς 850 W
 Ø max οπής σε μπετόν 35 mm
 Ισχύς κρούσης 5,7 J
 Βάρος 5,6 kg

HR3541FCX

ΠΕΡΙΣΤΡΟΦΙΚΟ ΠΙΣΤΟΛΕΤΟ 3 ΛΕΙΤ. 3,9 J



Ονομαστική ισχύς 1.050 W
 Ø max οπής σε μπετόν 30 mm
 Ισχύς κρούσης 3,9 J
 Βάρος HR3012FCJ 4,5 kg

HR3012FCJ

ΠΕΡΙΣΤΡΟΦΙΚΟ ΠΙΣΤΟΛΕΤΟ 3 ΛΕΙΤ. 3,9 J



Ονομαστική ισχύς 1.050 W
 Ø max οπής σε μπετόν 30 mm
 Ισχύς κρούσης 3,9 J
 Βάρος HR3011FCJ 4,4 kg

HR3011FCJ

ΠΕΡΙΣΤΡΟΦΙΚΟ ΠΙΣΤΟΛΕΤΟ 3 ΛΕΙΤ.



Ονομαστική ισχύς 850 W
 Ø max οπής σε μπετόν 32 mm
 Ισχύς κρούσης 5 J
 Βάρος 5,2 kg

HR3210C

ΠΙΣΤΟΛΕΤΟ 3 ΛΕΙΤ. 2,2J + ΑΝΑΡΡΟΦΗΣΗ



Ονομαστική ισχύς 800 W
 Ø max οπής σε μπετόν 26 mm
 Ισχύς κρούσης 2,2 J
 Βάρος 3,2 kg

HR2653TJ

ΠΕΡΙΣΤΡΟΦΙΚΟ ΠΙΣΤΟΛΕΤΟ 3 ΛΕΙΤ. 2,8 J



Ονομαστική ισχύς 800 W
 Ø max οπής σε μπετόν 28 mm
 Ισχύς κρούσης 2,8 J
 Βάρος 3,3 kg

HR2811FT

HR2811F

ΠΕΡΙΣΤΡΟΦΙΚΟ ΠΙΣΤΟΛΕΤΟ 3 ΛΕΙΤ. 2,4 J



Ονομαστική ισχύς 800 W
 Ø max οπής σε μπετόν 26 mm
 Ισχύς κρούσης 2,4 J
 Βάρος 2,9 kg / Βάρος 3,1 kg

HR2631FT12

HR2631FT

HR2631F

ΠΕΡΙΣΤΡΟΦΙΚΟ ΠΙΣΤΟΛΕΤΟ 3 ΛΕΙΤ. 2,4 J



Ονομαστική ισχύς 780 W
 Ø max οπής σε μπετόν 24 mm
 Ισχύς κρούσης 2,4 J
 Βάρος 2,9 kg

HR2470

ΠΕΡΙΣΤΡΟΦΙΚΟ ΠΙΣΤΟΛΕΤΟ 3 ΛΕΙΤ. 1,4 J



Ονομαστική ισχύς 470 W
 Ø max οπής σε μπετόν
 Ισχύς κρούσης 1,4 J
 Βάρος 2,4 kg

HR1840

ΠΕΡΙΣΤΡΟΦΙΚΟ ΠΙΣΤΟΛΕΤΟ



Συμβατό



+ ταχυτοοκ
HR2670FT

Ονομαστική ισχύς: 800 W
Ικανότητα διάτρησης: 26 mm
Ισχύς κρούσης: 3,0 J
Βάρος HR2670: 2,9 kg
Βάρος HR2670FT: 3,1 kg

HR2670

HR2670FT



ΚΑΡΟΤΙΕΡΑ ΥΓΡΗΣ ΚΟΠΗΣ 230 mm

**Η ΒΑΣΗ ΔΕΝ
ΣΥΜΠΑΡΑΔΙΔΕΤΑΙ
(κωδ. P-54190)**

Ονομαστική ισχύς 2.500 W
Ø Ποτηροτρύπανου (max) 230 mm
Βάρος 11,2 kg



DBM230

ΚΑΡΟΤΙΕΡΑ ΥΓΡΗΣ ΚΟΠΗΣ 132 mm

**Η ΒΑΣΗ ΔΕΝ
ΣΥΜΠΑΡΑΔΙΔΕΤΑΙ
(κωδ. P-40082)**

Ονομαστική ισχύς 1.700 W
Ø Ποτηροτρύπανου (max) 132 mm
Βάρος 6,1 kg

DBM131



ΚΑΡΟΤΙΕΡΑ ΞΗΡΗΣ ΚΟΠΗΣ 132 mm

Ονομαστική ισχύς 1.700 W
Κολάρο βιδώματος 53
Ø Ποτηροτρύπανου (max) 132 mm
Βάρος 5,6 kg

DBM130



ΚΑΡΟΤΙΕΡΑ ΞΗΡΗΣ ΚΟΠΗΣ 82 mm

Ονομαστική ισχύς 1.300 W
Κολάρο βιδώματος 46
Ø Ποτηροτρύπανου (max) 82 mm
Βάρος 3,4 kg

DBM080



ΑΝΑΔΕΥΤΗΡΑΣ 80 kg

Ονομαστική ισχύς 1.800 W
Ταχύτ. χωρίς φορτίο 0-440 / 0-1000 rpm
Μάζα υλικού ανάδευσης (max) 80 kg
Βάρος 7,1 kg

UT1600



ΑΝΑΔΕΥΤΗΡΑΣ 50 kg

Ονομαστική ισχύς 1.150 W
Ταχύτ. χωρίς φορτίο 0-430 / 0-780 rpm
Μάζα υλικού ανάδευσης (max) 50 kg
Βάρος 5,5 kg

UT1401



ΑΝΑΔΕΥΤΗΡΑΣ 50 kg

Ονομαστική ισχύς 1.150 W
Ταχύτ. χωρίς φορτίο 0-950 rpm
Μάζα υλικού ανάδευσης (max) 50 kg
Βάρος 5,2 kg

UT1400



ΑΝΑΔΕΥΤΗΡΑΣ 40 Kg

Ονομαστική ισχύς 960 W
Ταχύτ. χωρίς φορτίο 0-600 rpm
Μάζα υλικού ανάδευσης (max) 40 kg
Βάρος 3,2 kg

UT1200



ΚΡΟΥΣΤΙΚΑ ΔΡΑΠΑΝΑ

ΔΡΑΠΑΝΟ ΑΝΑΔΕΥΤΗΡΑΣ 750W



Ονομαστική ισχύς 750 W
Ταχύτ. χωρίς φορτίο 0-600 rpm
Ø max σε μέταλλο 13 mm
Ø max σε ξύλο 36 mm
Βάρος 2,8 kg

DS4012

ΔΡΑΠΑΝΟ 750W



Ονομαστική ισχύς 750 W
Ταχύτ. χωρίς φορτίο 0-700 rpm
Ø max σε χάλυβα 13 mm
Ø max σε ξύλο 38 mm
Βάρος 2,0 kg

DP4003K

ΔΡΑΠΑΝΟ 720W



Ονομαστική ισχύς 720 W
Ταχύτ. χωρίς φορτίο 0-1.200/0-2.900 rpm
Ø max σε χάλυβα 13 mm
Ø max σε ξύλο 40 mm
Βάρος 2,2 kg

DP4011

ΔΡΑΠΑΝΟ 630W



Ονομαστική ισχύς: 630 W
Ταχύτ. χωρίς φορτίο: 0-3.000 rpm
Ø max σε χάλυβα 13 mm
Ø max σε ξύλο: 30 mm
Βάρος: 1,6 kg

DP4021

ΔΡΑΠΑΝΟ 370W



Ονομαστική ισχύς 370 W
Ταχύτ. χωρίς φορτίο 0-4.200 rpm
Ø max σε χάλυβα 6,5 mm
Ø max σε ξύλο 15 mm
Βάρος 1,1 kg

DP2011

ΚΡΟΥΣΤΙΚΟ ΔΡΑΠΑΝΟ 710W



74 ΕΞΑΡΤΗΜΑΤΑ
Ονομαστική ισχύς 710 W
Ταχύτ. χωρίς φορτίο 0-3.200 rpm
Ø max σε χάλυβα 13 mm
Ø max σε ξύλο 30 mm
Ø max σε μπετόν 16 mm
Βάρος 2,0 kg

HP1631KX3

ΓΩΝΙΑΚΟ ΔΡΑΠΑΝΟ 450W



Ονομαστική ισχύς 450 W
Ταχύτ. χωρίς φορτίο 0-2.400 rpm
Ø max σε χάλυβα 10 mm
Ø max σε ξύλο 25 mm
Βάρος 1,6 kg

DA3010FJ

ΔΡΑΠΑΝΟ 450W



Ονομαστική ισχύς 450 W
Ταχύτ. χωρίς φορτίο 0-3.400 rpm
Ø max σε χάλυβα 10 mm
Ø max σε ξύλο 25 mm
Βάρος 1,3 kg

6413

ΚΡΟΥΣΤΙΚΟ ΔΡΑΠΑΝΟ 1.010W



Ονομαστική ισχύς 1.010 W
Ταχύτ. χωρίς φορτίο 0-1.200 / 0-2.900 rpm
Ø max σε μέταλλο 16 mm
Ø max σε ξύλο 40 mm
Ø max σε μπετόν 20 mm
Βάρος 2,6 kg

HP2071FJ

ΚΡΟΥΣΤΙΚΟ ΔΡΑΠΑΝΟ 720W



Ονομαστική ισχύς 720 W
Ταχύτ. χωρίς φορτίο 0-1.200 / 0-2.900 rpm
Ø max σε μέταλλο 13 mm
Ø max σε ξύλο 40 mm
Ø max σε μπετόν 20 mm
Βάρος 2,5 kg

HP2051FJ

ΚΡΟΥΣΤΙΚΟ ΔΡΑΠΑΝΟ 750W



Ονομαστική ισχύς 750 W
Ταχύτ. χωρίς φορτίο 0-900 / 0-2.300 rpm
Ø max σε μέταλλο 13 mm
Ø max σε ξύλο 40 mm
Ø max σε μπετόν 20 mm
Βάρος 2,9 kg

HP2010N

ΚΡΟΥΣΤΙΚΟ ΔΡΑΠΑΝΟΚΑΤΣΑΒΙΔΟ 710W



Ονομαστική ισχύς 710 W
Ταχύτ. χωρίς φορτίο 0-3.200 rpm
Ø max σε μέταλλο 13 mm
Ø max σε ξύλο 30 mm
Ø max σε μπετόν 16 mm
Βάρος 2,0 kg

HP1631

ΜΠΟΥΛΟΝΟΚΛΕΙΔΟ 1.000 Nm



Ονομαστική ισχύς 1.200 W
Ροπή Σύσφιξης (max) 1.000 Nm
Υποδοχή 1" τετράγωνη
Βάρος 8,8 kg

TW1000

ΜΠΟΥΛΟΝΟΚΛΕΙΔΟ 588 Nm



Ονομαστική ισχύς 850 W
Ροπή Σύσφιξης (max) 588 Nm
Υποδοχή 3/4" τετράγωνη
Βάρος 5,6 kg

6906J

ΜΠΟΥΛΟΝΟΚΛΕΙΔΟ 350 Nm



Ονομαστική ισχύς 400 W
Ροπή Σύσφιξης (max) 350 Nm
Υποδοχή 1/2" τετράγωνη
Βάρος 3,0 kg

TW0350J

ΜΠΟΥΛΟΝΟΚΛΕΙΔΟ 200 Nm



Ονομαστική ισχύς 380 W
Ροπή Σύσφιξης (max) 200 Nm
Υποδοχή 1/2" τετράγωνη
Βάρος 2,1 kg

TW0200J

ΖΟΥΜΠΟΨΑΛΙΔΟ 3,2 mm



Ονομαστική ισχύς 710 W
Πάχος λαμαρίνας (max) 3,2 mm
Βάρος 3,4 kg

JN3201J



ΨΑΛΙΔΙ ΛΑΜΑΡΙΝΑΣ 3,2 mm



Ονομαστική ισχύς 710 W
Ταχύτητα 1.600 rpm
Πάχος λαμαρίνας (max) 3,2 mm
Βάρος 3,4 kg

JS3201J

ΨΑΛΙΔΙ ΛΑΜΑΡΙΝΑΣ 1,6 mm



Ονομαστική ισχύς 380 W
Ταχύτητα 4.000 rpm
Πάχος λαμαρίνας (max) 1,6 mm
Βάρος 1,6 kg

JS1602J

ΨΑΛΙΔΙ ΛΑΜΑΡΙΝΑΣ 1,6 mm



Ονομαστική ισχύς 380 W
Ταχύτητα 4.500 rpm
Πάχος λαμαρίνας (max) 1,6 mm
Βάρος 1,4 kg

JS1601J

ΦΟΡΗΤΟΣ ΚΟΦΤΗΣ ΜΕΤΑΛΛΟΥ

Ονομαστική ισχύς 2.200 W
Ø Δίσκου 355 mm
Ταχύτ. χωρίς φορτίο 3.800 rpm
Βάρος 18,7 kg



LW1400

ΦΟΡΗΤΟΣ ΚΟΦΤΗΣ ΜΕΤΑΛΛΟΥ ΜΕ ΔΙΣΚΟ WIDIA



Προαιρετικό εξάρτημα B-33750
Δίσκος TCT Inox 100 δοντιών

Ονομαστική ισχύς 1.750 W
Ø Δίσκου 305 mm
Ταχύτ. χωρίς φορτίο 1.300 rpm
Βάρος 19,3 kg



LC1230N

ΔΙΣΚΟΠΡΙΟΝΟ ΜΕΤΑΛΛΟΥ 1.100 W

Ονομαστική ισχύς 1.100 W
Ø Δίσκου 185 mm
Ταχύτ. χωρίς φορτίο 3.500 rpm
Βάρος 4,8 kg



4131

ΔΡΑΠΑΝΟ ΜΕ ΜΑΓΝΗΤΙΚΗ ΒΑΣΗ 50 mm

Ονομαστική ισχύς 1.150 W
Ταχύτ. χωρίς φορτίο 350-650 rpm
Ø max σε χάλυβα 50 mm
Βάρος 18,5 kg



HB500

ΔΡΑΠΑΝΟ ΜΕ ΜΑΓΝΗΤΙΚΗ ΒΑΣΗ 35 mm

Ονομαστική ισχύς 1.050 W
Ταχύτ. χωρίς φορτίο 850 rpm
Ικανότητα διάτρησης Ø 12-35 mm
Βάρος 11,6 kg



HB350

ΚΑΝΑΛΟΠΟΙΟΣ ΜΕ ΔΙΠΛΟ ΔΙΣΚΟ 180 mm

Ονομαστική ισχύς 2.150 W
Ø Δίσκου 180 mm
Βάθος (max) 60 mm
Βάρος 5,6 kg



SG181

ΚΑΝΑΛΟΠΟΙΟΣ ΜΕ ΔΙΠΛΟ ΔΙΣΚΟ 150 mm

Ονομαστική ισχύς 1.800 W
Ø Δίσκου 150 mm
Βάθος (max) 45 mm
Βάρος 5,6 kg



SG150

ΚΑΝΑΛΟΠΟΙΟΣ ΜΕ ΔΙΠΛΟ ΔΙΣΚΟ 125 mm

Ονομαστική ισχύς 1.400 W
Ø Δίσκου 125 mm
Βάθος (max) 30 mm
Βάρος 4,5 kg



SG125J

ΛΕΙΑΝΤΗΡΑΣ ΜΠΕΤΟΥ 125 mm



Ονομαστική ισχύς 1.400 W
Ø Δίσκου 125 mm
Ταχύτ. χωρίς φορτίο 10.000 rpm
Βάρος 5,1 kg



PC5001C

ΛΕΙΑΝΤΗΡΑΣ ΜΠΕΤΟΥ 125 mm



Ονομαστική ισχύς 1.400 W
Ø Δίσκου 125 mm
Ταχύτ. χωρίς φορτίο 4.000-9.000 rpm
Βάρος 2,5 kg



PC5010C

ΥΓΡΟΣ ΛΕΙΑΝΤΗΡΑΣ ΣΤΙΛΒΩΤΗΡΑΣ



Ονομαστική ισχύς 900 W
Ø Δίσκου 100 > 125mm
Ταχύτ. χωρίς φορτίο 2.000-4.000 rpm
Βάρος 2,3 kg



PW5000CH

ΚΟΦΤΗΣ ΜΕ ΔΙΑΜΑΝΤΟΔΙΣΚΟ 125 mm

Ονομαστική ισχύς 1.400 W
Ø Δίσκου 125 mm
Ταχύτ. χωρίς φορτίο 12.200 rpm
Βάρος 3,0 kg



4100KB

ΚΟΦΤΗΣ ΜΕ ΔΙΑΜ/ΔΙΣΚΟ ΥΓΡΗΣ ΚΟΠΗΣ

Ονομαστική ισχύς 860 W
Ø Δίσκου 125 mm
Ταχύτ. χωρίς φορτίο 12.000 rpm
Βάρος 3,0 kg



4101RH

ΚΟΦΤΗΣ ΑΛΟΥΜΙΝΙΟΥ 118 mm



Ονομαστική ισχύς 1.300 W
Ø Δίσκου 118 mm
Ταχύτ. χωρίς φορτίο 2.200-6.400 rpm
Βάρος 4,7 kg



CA5000XJ

ΓΩΝΙΑΚΟΙ ΤΡΟΧΟΙ 230-150 mm



ΓΩΝΙΑΚΟΣ ΤΡΟΧΟΣ 230 mm

AFT



AVT

Ονομαστική ισχύς 2.800 W
 Ø Δίσκου 230 mm
 Ταχύτ. χωρίς φορτίο 6.600 rpm
 Βάρος 6,4 kg

Πλαϊνή λαβή AVT
 Περιστρεφόμενη
 πίσω λαβή κατά 90°
 (δεξιά/αριστερά)

GA9071X1

ΓΩΝΙΑΚΟΣ ΤΡΟΧΟΣ 230 mm

AFT



AVT

Ονομαστική ισχύς 2.800 W
 Ø Δίσκου 230 mm
 Ταχύτ. χωρίς φορτίο 6.600 rpm
 Βάρος 8,5 kg

Πλαϊνή λαβή AVT
 Περιστρεφόμενη
 πίσω λαβή κατά 90°
 (δεξιά/αριστερά)

GA9070X1

ΓΩΝΙΑΚΟΣ ΤΡΟΧΟΣ 230 mm



AVT

Ονομαστική ισχύς 2.700 W
 Ø Δίσκου 230 mm
 Ταχύτ. χωρίς φορτίο 6.600 rpm
 Βάρος 6,5 kg

Πλαϊνή λαβή AVT

GA9080X1

ΓΩΝΙΑΚΟΣ ΤΡΟΧΟΣ 230 mm



Ονομαστική ισχύς 2.600 W
 Ø Δίσκου 230 mm
 Ταχύτ. χωρίς φορτίο 6.600 rpm
 Βάρος 6,69 kg

GA9040R

ΓΩΝΙΑΚΟΣ ΤΡΟΧΟΣ 230 mm



Ονομαστική ισχύς 2.000 W
 Ø Δίσκου 230 mm
 Ταχύτ. χωρίς φορτίο 6.600 rpm
 Βάρος 4,8 kg

GA9050R

ΓΩΝΙΑΚΟΣ ΤΡΟΧΟΣ 230 mm



Ονομαστική ισχύς 2.200 W
 Ø Δίσκου 230 mm
 Ταχύτ. χωρίς φορτίο 6.600 rpm
 Βάρος 5,8 kg

GA9020

GA9020R

ΓΩΝΙΑΚΟΣ ΤΡΟΧΟΣ 230 mm

ΣΥΜΠΑΡΑΔΙΔΟΝΤΑ: ΒΑΛΙΤΣΑ + ΔΙΑΜΑΝΤΟΔΙΣΚΟΣ Ø 230MM



Ονομαστική ισχύς 2.200 W
 Ø Δίσκου 230 mm
 Ταχύτ. χωρίς φορτίο 6.600 rpm
 Βάρος 5,8 kg

GA9020KD

ΓΩΝΙΑΚΟΣ ΤΡΟΧΟΣ 230 mm



Ονομαστική ισχύς 2.400 W
 Ø Δίσκου 230 mm
 Ταχύτ. χωρίς φορτίο 6.600 rpm
 Βάρος 6,5 kg

GA9030R

ΓΩΝΙΑΚΟΣ ΤΡΟΧΟΣ 230 mm



Ονομαστική ισχύς 2.200 W
 Ø Δίσκου 230 mm
 Ταχύτ. χωρίς φορτίο 6.600 rpm
 Βάρος 5,5 kg

GA9060

ΓΩΝΙΑΚΟΣ ΤΡΟΧΟΣ 230 mm



Ονομαστική ισχύς 2.200 W
 Ø Δίσκου 230 mm
 Ταχύτ. χωρίς φορτίο 6.600 rpm
 Βάρος 5,7 kg

GA9061R



ΓΩΝΙΑΚΟΣ ΤΡΟΧΟΣ 150 mm



Potenza 1.400 W
 Ø disco 150 mm
 Ταχ. χωρίς φορτίο 4.000-9.000 rpm
 Βάρος 2,6 kg

GA6040CF

ΓΩΝΙΑΚΟΣ ΤΡΟΧΟΣ 125 mm



Ισχύς 1.900 W
 Ø δίσκου 125 mm
 Ταχ. χωρίς φορτίο 2.800-11.500 rpm
 Βάρος 2,8 kg

GA5091X01

ΓΩΝΙΑΚΟΣ ΤΡΟΧΟΣ 125 mm



Ισχύς 1.900 W
 Ø δίσκου 125 mm
 Ταχ. χωρίς φορτίο 2.800-11.500 rpm
 Βάρος 2,44 kg

GA5093X01

ΓΩΝΙΑΚΟΣ ΤΡΟΧΟΣ 125 mm



Ισχύς 1.300 W
 Ø δίσκου 125 mm
 Ταχ. χωρίς φορτίο 11.000 rpm
 Βάρος 2,5 kg

GA5051R

ΓΩΝΙΑΚΟΣ ΤΡΟΧΟΣ 125 mm



Ονομαστική ισχύς 1.400 W
 Ø Δίσκου 125 mm
 Ταχύτ. χωρίς φορτίο 11.000 rpm
 Βάρος 3,5 kg

9565CRJX2

ΓΩΝΙΑΚΟΣ ΤΡΟΧΟΣ 125 mm



ΦΙΛΤΡΑ ΚΑΤΑ ΤΗΣ ΣΚΟΝΗΣ



Ονομαστική ισχύς 1.100 W
 Ø Δίσκου 125 mm
 Ταχύτ. χωρίς φορτίο 12.000 min⁻¹
 Βάρος 2,4 kg

9565HR

ΓΩΝΙΑΚΟΣ ΤΡΟΧΟΣ 125 mm



ΦΙΛΤΡΑ ΚΑΤΑ ΤΗΣ ΣΚΟΝΗΣ



Ονομαστική ισχύς 1.400 W
 Ø Δίσκου 125 mm
 Ταχύτ. χωρίς φορτίο 11.000 rpm
 Βάρος 3,5 kg

9565CRX1

9565CR

ΓΩΝΙΑΚΟΣ ΤΡΟΧΟΣ ΡΥΘΜΙΖΟΜΕΝΟΣ 125 mm



ΦΙΛΤΡΑ ΚΑΤΑ ΤΗΣ ΣΚΟΝΗΣ + ΛΑΒΗ AVT



Ονομαστική ισχύς 1.400 W
 Ø Δίσκου 125 mm
 Ταχύτ. χωρίς φορτίο 2.800-11.000 rpm
 Βάρος 2,4 kg

9565CVRX2

9565CVR

ΓΩΝΙΑΚΟΣ ΤΡΟΧΟΣ 125 mm



XLOCK



Ονομαστική ισχύς 1.400 W
 Ø Δίσκου 125 mm
 Ταχύτ. χωρίς φορτίο 12.000 rpm
 Βάρος 2,6 kg

GA5080RX02

Φίλτρα κατά της σκόνης & Πλαϊνή λαβή AVT

ΓΩΝΙΑΚΟΣ ΤΡΟΧΟΣ 125 mm



Ονομαστική ισχύς 1.400 W
 Ø Δίσκου 125 mm
 Ταχύτ. χωρίς φορτίο 11.000 rpm
 Βάρος 2,5 kg

GA5040C

ΓΩΝΙΑΚΟΣ ΤΡΟΧΟΣ 125 mm



Ισχύς 1.900 W
 Ø δίσκου 125 mm
 Ταχ. χωρίς φορτίο 2.800-11.500 rpm
 Βάρος 2,6 kg (GA5090X01)

GA5090X01

ΓΩΝΙΑΚΟΣ ΤΡΟΧΟΣ 125 mm



Ισχύς 1.300 W
 Ø δίσκου 125 mm
 Ταχ. χωρίς φορτίο 11.000 rpm
 Βάρος 2,5 kg

GA5050R

ΓΩΝΙΑΚΟΣ ΤΡΟΧΟΣ 125 mm



Ισχύς 1.100 W
 Ø δίσκου 125 mm
 Ταχ. χωρίς φορτίο 11.000 rpm
 Βάρος 3,6 kg

GA5040RZ

ΓΩΝΙΑΚΟΙ ΤΡΟΧΟΙ 115-125 mm & ΕΥΘΥΛΕΙΑΝΤΗΡΕΣ



ΓΩΝΙΑΚΟΣ ΤΡΟΧΟΣ 125 mm



Ισχύς 840 W
 Ø δίσκου 125 mm
 Ταχ. χωρίς φορτίο 11.000 rpm
 Βάρος 2,1 kg

9558HNRGZ

ΓΩΝΙΑΚΟΣ ΤΡΟΧΟΣ 115 mm



Ισχύς 1.900 W
 Ø δίσκου 115 mm
 Ταχ. χωρίς φορτίο 2.800-11.500 rpm
 Βάρος 2,8 kg

GA4591X01

ΓΩΝΙΑΚΟΣ ΤΡΟΧΟΣ 115 mm



Ισχύς 840 W
 Ø δίσκου 115 mm
 Ταχ. χωρίς φορτίο 11.000 rpm
 Βάρος 2,0 kg

9557HNRGZ

ΓΩΝΙΑΚΟΣ ΤΡΟΧΟΣ 115 mm



Ισχύς 720 W
 Ø δίσκου 115 mm
 Ταχ. χωρίς φορτίο 11.000 rpm
 Βάρος 1,9 kg

GA4534

ΓΩΝΙΑΚΟΣ ΤΡΟΧΟΣ 115 mm



Ισχύς 720 W
 Ø δίσκου 115 mm
 Ταχ. χωρίς φορτίο 11.000 rpm
 Βάρος 1,88 kg

GA4530R

ΓΩΝΙΑΚΟΣ ΤΡΟΧΟΣ 115 mm



Ισχύς 720 W
 Ø δίσκου 115 mm
 Ταχ. χωρίς φορτίο 11.000 rpm
 Βάρος 1,9 kg

GA5030R

ΕΥΘΥΣ ΛΕΙΑΝΤΗΡΑΣ 150 mm



Ονομαστική ισχύς 750 W
 Ø Δίσκου 150 mm
 Ταχύτ. χωρίς φορτίο 5.600 rpm
 Βάρος 5,2 kg

GS6000

ΕΥΘΥΣ ΛΕΙΑΝΤΗΡΑΣ 8 mm



Ονομαστική ισχύς 750 W
 Μέγιστη Ø τσοκ 8mm
 Ταχύτ. χωρίς φορτίο 7.000 / 1.800-7.000 rpm
 Βάρος 1,7 kg / 2,0 kg

GD0810C

GD0811C

ΕΥΘΥΣ ΛΕΙΑΝΤΗΡΑΣ 8 mm



Ονομαστική ισχύς 750 W
 Μέγιστη Ø τσοκ 8 mm
 Ταχύτ. χωρίς φορτίο 7.000-28.000 rpm
 Βάρος 1,6 kg

GD0800C

ΕΥΘΥΣ ΛΕΙΑΝΤΗΡΑΣ 8 mm



Ονομαστική ισχύς 750 W
 Μέγιστη Ø τσοκ 8 mm
 Ταχύτ. χωρίς φορτίο 29.000 rpm
 Βάρος 1,97 kg

GD0801C

ΕΥΘΥΣ ΛΕΙΑΝΤΗΡΑΣ 6 mm



Ονομαστική ισχύς 400 W
 Μέγιστη Ø τσοκ 6 mm
 Ταχύτ. χωρίς φορτίο 25.000 rpm
 Βάρος 1,6 kg

GD0600

ΕΥΘΥΣ ΛΕΙΑΝΤΗΡΑΣ 6 mm



Ονομαστική ισχύς 240 W
 Μέγιστη Ø τσοκ 6 mm
 Ταχύτ. χωρίς φορτίο 28.000 rpm
 Βάρος 0,97 kg

GD0603

ΠΟΛΥΕΡΓΑΛΕΙΟ

STARLOCK



ΜΩΒ ΓΚΡΙ ΚΑΦΕ ΜΠΛΕ ΑΣΤΡΟ



- ✓ ΕΞΑΡΤΗΜΑΤΑ ΤΑΧΕΙΑΣ ΣΥΝΔΕΣΗΣ
- ✓ ΠΕΡΙΛΑΜΒΑΝΟΝΤΑΙ 39 ΕΞΑΡΤΗΜΑΤΑ
- ✓ 7 ΛΑΜΕΣ
- ✓ 1 ΠΛΑΤΩ
- ✓ 30 ΛΕΙΑΝΤΙΚΑ ΦΥΛΛΑ
- ✓ 1 ΥΠΟΔΟΧΗ ΣΥΛΛΟΓΗΣ ΣΚΟΝΗΣ



TM3010CX3J

Όνομαστική ισχύς	320W
Ταχύτ. χωρίς φορτίο	6.000-20.000 rpm
Εύρος παλμού	3,2"
Βάρος	1,6 kg

ΔΙΔΥΜΟΙ ΤΡΟΧΟΙ 205 mm



Όνομαστική ισχύς 550 W
 Ø Δίσκου 205 mm
 Ταχύτ. χωρίς φορτίο 2850 rpm
 Βάρος 20,5 kg

GB801

ΔΙΔΥΜΟΙ ΤΡΟΧΟΙ 150 mm



Όνομαστική ισχύς 250 W
 Ø Δίσκου 150 mm
 Ταχύτ. χωρίς φορτίο 2850 rpm
 Βάρος 9,4 kg

GB602

ΠΡΙΟΝΟΚΟΡΔΕΛΑ ΞΥΛΟΥ/ΜΕΤΑΛΛΟΥ 6-16 mm



Όνομαστική ισχύς 900 W
 Πλάτος λάμας 6-16 mm
 Ταχ. χωρίς φορτίο
 400-800-500-1.000 rpm
 Βάρος 81,2 kg

LB1200F

ΔΙΣΚΟΠΡΙΟΝΑ ΕΠΙΔΑΠΕΔΙΑ & ΠΑΓΚΟΥ - ΡΑΝΤΙΑΛ

ΔΙΣΚΟΠΡΙΟΝΟ ΕΠΙΔΑΠΕΔΙΟ 315 mm



Ονομαστική ισχύς 2.000 W
 Ø Δίσκου 315 mm
 Ταχ. χωρίς φορτίο 2.950 / 3.400 rpm
 Βάρος 52,9 kg

2712

ΦΑΛΤΣΟΠΡΙΟΝΟ ΑΝΑΤΡΕΠΟΜΕΝΟ 260 mm



Ονομαστική ισχύς 1.650 W
 Ø Δίσκου 260 mm
 Ταχ. χωρίς φορτίο 2.700 rpm
 Βάρος 32,0 kg

LF1000

ΔΙΣΚΟΠΡΙΟΝΑ ΠΑΓΚΟΥ ΜΕ ΦΩΣ 305/260 mm



Ονομαστική ισχύς 1.650 W
 Ø Δίσκου 305mm (LH1201FL) 260 mm (LH1040F)
 Ταχ. χωρίς φορτίο 3.800 (LH1201FL) 4.800 rpm (LH1040F)
 Βάρος 20,9(LH1201FL) 13,7 kg(LH1040F)

LH1201FL

LH1040F

ΔΙΣΚΟΠΡΙΟΝΟ ΠΑΓΚΟΥ 260 mm



Ονομαστική ισχύς 1.650 W
 Ø Δίσκου 260 mm
 Ταχ. χωρίς φορτίο 5.200 rpm
 Βάρος 34,9 kg

2704N

ΔΙΣΚΟΠΡΙΟΝΟ ΠΑΓΚΟΥ 260 mm



Ονομαστική ισχύς 1.500 W
 Ø Δίσκου 260 mm
 Ταχ. χωρίς φορτίο 4.300 rpm
 Βάρος 34,1 kg

MLT100N

ΔΙΣΚΟΠΡΙΟΝΟ ΠΑΓΚΟΥ 255mm



Ονομαστική ισχύς 1.500 W
 Ø Δίσκου 255 mm
 Ταχύτ. χωρίς φορτίο 4.200 rpm
 Βάρος 14,7 kg

MLS100N

ΔΙΣΚΟΠΡΙΟΝΟ ΡΑΝΤΙΑΛ 216 mm



Ονομαστική ισχύς 1.200 W
 Ø Δίσκου 216 mm
 Ταχ. χωρίς φορτίο 5.000 rpm
 Βάρος 13,9 kg

LS0816F

ΔΙΣΚΟΠΡΙΟΝΟ ΡΑΝΤΙΑΛ 305 mm

DXT



Ονομαστική ισχύς 1.800 W
 Ø Δίσκου 305 mm
 Ταχ. χωρίς φορτίο 3.200 rpm
 Βάρος 29,5 kg

LS1219L

ΔΙΣΚΟΠΡΙΟΝΟ ΡΑΝΤΙΑΛ 260 mm

DXT



Ονομαστική ισχύς 1.510 W
 Ø Δίσκου 260 mm
 Ταχ. χωρίς φορτίο 3.200 rpm
 Βάρος 26,3 kg

LS1019L

ΔΙΣΚΟΠΡΙΟΝΟ ΡΑΝΤΙΑΛ 260 mm



Ονομαστική ισχύς 1.430 W
 Ø Δίσκου 260 mm
 Ταχ. χωρίς φορτίο 4.300 rpm
 Βάρος 19,9 kg

LS1018LN

ΔΙΣΚΟΠΡΙΟΝΟ ΡΑΝΤΙΑΛ 260 mm



Ονομαστική ισχύς 1.450 W
 Ø Δίσκου 260 mm
 Ταχ. χωρίς φορτίο 4.500 rpm
 Βάρος 16,4 kg

LS1110F

ΔΙΣΚΟΠΡΙΟΝΟ ΡΑΝΤΙΑΛ 216 mm



Ονομαστική ισχύς 1.400 W
 Ø Δίσκου 216 mm
 Ταχ. χωρίς φορτίο 5.000 rpm
 Βάρος 14,1 kg

LS0815FLN

ΔΙΣΚΟΠΡΙΟΝΑ

ΒΥΘΙΖΟΜΕΝΟ ΔΙΣΚΟΠΡΙΟΝΟ 165 mm



Ονομαστική ισχύς 1.300 W
 Ø Δίσκου 165 mm
 Βάθος κοπής (90°) 56 mm
 Βάθος κοπής (45°) 40 mm
 Βάθος κοπής (48°) 38 mm
 Βάρος 4,1 kg

SP6000J

ΔΙΣΚΟΠΡΙΟΝΟ ΞΥΛΟΥ 355 mm



Ονομαστική ισχύς 2.200 W
 Ø Δίσκου 355 mm
 Βάθος κοπής (90°) 130 mm
 Βάρος 14,5 kg

5143R

ΔΙΣΚΟΠΡΙΟΝΟ ΞΥΛΟΥ 270 mm



Ονομαστική ισχύς 2.100 W
 Ø Δίσκου 270 mm
 Βάθος κοπής (90°) 100 mm
 Βάρος 9,3 kg

5103R

ΔΙΣΚΟΠΡΙΟΝΟ ΞΥΛΟΥ 270 mm



Ονομαστική ισχύς 2.000 W
 Ø Δίσκου 270 mm
 Βάθος κοπής (90°) 101 mm
 Βάρος 6,9 kg

HS0600

ΔΙΣΚΟΠΡΙΟΝΟ ΞΥΛΟΥ 235 mm



Ονομαστική ισχύς 2.000 W
 Ø Δίσκου 235 mm
 Βάθος κοπής (90°) 85 mm
 Βάρος 6,8 kg

NS900B

ΔΙΣΚΟΠΡΙΟΝΟ ΞΥΛΟΥ 235 mm



2 ΔΙΣΚΟΙ

Ονομαστική ισχύς 2.000 W
 Ø Δίσκου 235 mm
 Βάθος κοπής (90°) 85 mm
 Βάρος 7,6 kg

5903RKX1

ΔΙΣΚΟΠΡΙΟΝΟ ΞΥΛΟΥ 210 mm



ΔΙΣΚΟΣ

Ονομαστική ισχύς 1.800 W
 Ø Δίσκου 210 mm
 Βάθος κοπής (90°) 75,5 mm
 Βάρος 4,8 kg

5008MGJX

ΔΙΣΚΟΠΡΙΟΝΟ ΞΥΛΟΥ 190 mm



Ονομαστική ισχύς 1.600 W
 Ø Δίσκου 190 mm
 Βάθος κοπής (90°) 65 mm
 Βάρος 3,9 kg

HS7611J

ΔΙΣΚΟΠΡΙΟΝΟ ΞΥΛΟΥ 190 mm



2 ΔΙΣΚΟΙ

Ονομαστική ισχύς 1.400 W
 Ø Δίσκου 190 mm
 Βάθος κοπής (90°) 67 mm
 Βάρος 4,0 kg

HS7101JX

ΔΙΣΚΟΠΡΙΟΝΟ ΞΥΛΟΥ 190 mm



Ονομαστική ισχύς 1.200 W
 Ø Δίσκου 190 mm
 Βάθος κοπής (90°) 66 mm
 Βάρος 4,0 kg

HS7601J

ΔΙΣΚΟΠΡΙΟΝΟ ΞΥΛΟΥ 165 mm



Ονομαστική ισχύς 1.100 W
 Ø Δίσκου 165 mm
 Βάθος κοπής (90°) 54,5 mm
 Βάρος 3,7 kg

HS6101J

ΔΙΣΚΟΠΡΙΟΝΟ ΞΥΛΟΥ 165 mm



Ονομαστική ισχύς 1.050 W
 Ø Δίσκου 165 mm
 Βάθος κοπής (90°) 54,5 mm
 Βάρος 3,7 kg

HS6601J

ΣΠΑΘΟΣΕΓΑ 1.510W



Όνομαστική ισχύς 1.510 W
 Ικανότητα κοπής σε ξύλο 255 mm
 Διαδρομές/λεπτό 0-2.800
 Βάρος 4,4 kg

JR3070CT

ΣΠΑΘΟΣΕΓΑ 1.250W



Όνομαστική ισχύς 1.250 W
 Ικανότητα κοπής σε ξύλο 255 mm
 Διαδρομές/λεπτό 0-3.000
 Βάρος 3,8 kg

JR3061T

ΣΠΑΘΟΣΕΓΑ 1.200W



Όνομαστική ισχύς 1.200 W
 Ικανότητα κοπής σε ξύλο 255 mm
 Διαδρομές/λεπτό 0-3.000
 Βάρος 3,2 kg

JR3051TK

ΣΕΓΑ 135 mm



Όνομαστική ισχύς 720 W
 Ικανότητα κοπής σε ξύλο 135 mm
 Διαδρομές/λεπτό 800-2.800
 Βάρος 2,6 kg

4351FCTJ

ΣΕΓΑ 135 mm



Όνομαστική ισχύς 720 W
 Ικανότητα κοπής σε ξύλο 135 mm
 Διαδρομές/λεπτό 800-2.800
 Βάρος 2,7 kg

4350FCTJ

ΣΕΓΑ 90 mm



Όνομαστική ισχύς 650 W
 Ικανότητα κοπής σε ξύλο 90 mm
 Διαδρομές/λεπτό 500-3.100
 Βάρος 2,4 kg

JV0600J

ΣΕΓΑ 65 mm



Όνομαστική ισχύς 450 W
 Ικανότητα κοπής σε ξύλο 65 mm
 Διαδρομές/λεπτό 500-3.100
 Βάρος 1,9 kg

4329KX1

ΣΕΓΑ 65 mm



Όνομαστική ισχύς 450 W
 Ικανότητα κοπής σε ξύλο 65 mm
 Διαδρομές/λεπτό 500-3.100
 Βάρος 1,9 kg

4327

ΠΟΛΥΕΡΓΑΛΕΙΟ



Όνομαστική ισχύς 320 W
 Ταχύτ. χωρίς φορτίο 6.000-20.000 rpm
 Εύρος παλμού 3,2°
 Βάρος 1,6 kg

TM3010CX3J

ΚΑΤΣΑΒΙΔΙ ΓΥΦΟΣΑΝΙΔΑΣ



Όνομαστική ισχύς 570 W
 Ταχύτ. χωρίς φορτίο 0-4.000 rpm
 Ø βίδας για γυψοσανίδα 5 mm
 Βάρος 1,3 kg

FS4000K

ΚΑΤΣΑΒΙΔΙ ΓΥΦΟΣΑΝΙΔΑΣ



Όνομαστική ισχύς 570 W
 Ταχύτ. χωρίς φορτίο 0-6.000 rpm
 Ø βίδας για γυψοσανίδα 4 mm
 Βάρος 1,4 kg

FS6300RXJ

ΚΑΤΣΑΒΙΔΙ ΓΥΦΟΣΑΝΙΔΑΣ



Όνομαστική ισχύς 570 W
 Ταχύτ. χωρίς φορτίο 0-2.500 rpm
 Ø βίδας για γυψοσανίδα 5 mm
 Ρύθμιση ροής 6 θέσεων
 Βάρος 1,8 kg

FS2700K

ΠΛΑΝΗ ΒΑΣΗΣ 304 mm

Ονομαστική ισχύς 1.650 W
Εύρος πλανίσματος 304 mm
Ταχύτ. χωρίς φορτίο 8.500 rpm
Βάρος 27,1 kg

2012NB
ΠΛΑΝΗ 312 mm

Ονομαστική ισχύς 2.200 W
Εύρος πλανίσματος 312 mm
Ταχύτ. χωρίς φορτίο 12.000 rpm
Βάρος 18,4 kg

KP312S
ΠΛΑΝΗ 170 mm

Ονομαστική ισχύς 1.200 W
Εύρος πλανίσματος 170 mm
Ταχύτ. χωρίς φορτίο 15.000 rpm
Βάρος 9,0 kg

1806B
ΠΛΑΝΗ 110 mm

Ονομαστική ισχύς 840 W
Εύρος πλανίσματος 110 mm
Ταχύτ. χωρίς φορτίο 16.000 rpm
Βάρος 4,1 kg

1911B
ΠΛΑΝΗ 82 mm

Ονομαστική ισχύς
(KP0810CJ)1.050 W
(KP0810J)850 W
Εύρος πλανίσματος 82 mm
Ταχύτ. χωρίς φορτίο 12.000 / 16.000 rpm
Βάρος 3,4 / 3,3 kg

KP0810CJ
KP0810J
ΠΛΑΝΗ 82 mm

Ονομαστική ισχύς 620 W
Εύρος πλανίσματος 82 mm
Ταχύτ. χωρίς φορτίο 17.000 rpm
Βάρος 2,7 kg

KP0800J
ΡΟΥΤΕΡ 2.100W

Ονομαστική ισχύς 2.100 W
Ταχύτ. χωρίς φορτίο 9.000 - 23.000 rpm
Διαδρομή φρέζας 0-70 mm
Βάρος 6,2 kg

RP2303FC08
ΡΟΥΤΕΡ 1.650W

Ονομαστική ισχύς 1.650 W
Ταχύτ. χωρίς φορτίο 22.000 rpm
Διαδρομή φρέζας 0-70 mm
Βάρος 6,2 kg

RP1803FX08
ΡΟΥΤΕΡ 1.100W

Ονομαστική ισχύς 1.100 W
Ταχύτ. χωρίς φορτίο 8.000-27.500 rpm
Διαδρομή φρέζας 0-57 mm
Βάρος 3,3 kg

RP1111CJ
ΡΟΥΤΕΡ 900W

Ονομαστική ισχύς 900 W
Ταχύτ. χωρίς φορτίο 27.000 rpm
Διαδρομή φρέζας 0-35 mm
Βάρος 2,7 kg

RP0900J
ΚΟΥΡΕΥΤΙΚΟ 4 ΣΕ 1 710W

Περιλαμβάνονται 3 βάσεις

Ονομαστική ισχύς 710 W
Κυλινδρικός άξονας Ø 6-8 mm
Ταχύτ. χωρίς φορτίο 10.000-34.000 rpm
Διαδρομή φρέζας 0-35 mm
Βάρος 1,8 kg

RT0702CX3J
ΚΟΥΡΕΥΤΙΚΟ 530W

Ονομαστική ισχύς 530 W
Κυλινδρικός άξονας Ø 6 mm
Ταχύτ. χωρίς φορτίο 32.000 rpm
Διαδρομή φρέζας 0-42 mm
3712 με επικλινή βάση
3711 με σταθερή βάση
Βάρος 1,7kg (3712) / 1,5 kg (3711)

3712
3711

ΤΑΙΝΙΑΚΟ ΤΡΙΒΕΙΟ 1.200W

Ονομαστική ισχύς 1.200 W
Ταχύτ. χωρίς φορτίο 500 m/min
Διαστάσεις ταινίας 100x610 mm
Βάρος 5,7 kg

9403J
ΤΑΙΝΙΑΚΟ ΤΡΙΒΕΙΟ 1.010W

Ονομαστική ισχύς 1.010 W
Ταχύτ. χωρίς φορτίο 210-440 m/min
Διαστάσεις ταινίας 100x610 mm
Βάρος 4,8 kg

9404X
ΤΑΙΝΙΑΚΟ ΤΡΙΒΕΙΟ 1.010W

Ονομαστική ισχύς 1.010 W
Ταχύτ. χωρίς φορτίο 210-440 m/min
Διαστάσεις ταινίας 76x533 mm
Βάρος 5,9 kg

9903J
ΤΑΙΝΙΑΚΟ ΤΡΙΒΕΙΟ 850W

Ονομαστική ισχύς 850 W
Ταχύτ. χωρίς φορτίο 400 m/min
Διαστάσεις ταινίας 76x610 mm
Βάρος 4,8 kg

9924DB
ΤΑΙΝΙΑΚΟ ΤΡΙΒΕΙΟ 650W

Ονομαστική ισχύς 650 W
Ταχύτ. χωρίς φορτίο 75-270 m/min
Διαστάσεις ταινίας 76x457 mm
Βάρος 2,6 kg

9911J
ΠΑΛΜΙΚΟ ΤΡΙΒΕΙΟ 600W

Ονομαστική ισχύς 600 W
Ταχύτ. χωρίς φορτίο 6.000 παλμοί/min
Διαστάσεις φύλλου λείανσης 115x280 mm
Βάρος 3,0 kg

9046J
ΠΑΛΜΙΚΟ ΤΡΙΒΕΙΟ ΡΥΘΜ. 330W

Ονομαστική ισχύς 330 W
Ταχύτ. χωρίς φορτίο 4.000-10.000 παλμοί/min
Διαστάσεις φύλλου λείανσης 115x232 mm
Βάρος 2,8 kg

BO4900VJ
ΠΑΛΜΙΚΟ ΤΡΙΒΕΙΟ 330W

Ονομαστική ισχύς 330 W
Ταχύτ. χωρίς φορτίο 10.000 παλμοί/min
Διαστάσεις φύλλου λείανσης 115x280 mm
Βάρος 2,7 kg

BO4901J
ΠΑΛΜΙΚΟ ΤΡΙΒΕΙΟ ΡΥΘΜ. 190W

Ονομαστική ισχύς 190 W
Ταχύτ. χωρίς φορτίο 4.000-11.000 παλμοί/min
Διαστάσεις φύλλου λείανσης 93x228 mm
Βάρος 1,6 kg

BO3711
ΛΕΙΑΝΤΗΡΑΣ-ΣΤΙΛΒΩΤΗΡΑΣ 180 mm

Ονομαστική ισχύς 1.200 W
Ταχύτ. χωρίς φορτίο 0-3.200 rpm
Ø πλατώ 180 mm
Βάρος 3,4 kg

9237CB
ΛΕΙΑΝΤΗΡΑΣ-ΣΤΙΛΒΩΤΗΡΑΣ 180 mm

Ονομαστική ισχύς 1.600 W
Ταχύτ. χωρίς φορτίο 0-1.500 / 4.000 rpm
Ø πλατώ 180 mm
Βάρος 3,2 kg

SA7000C
ΛΕΙΑΝΤΗΡΑΣ-ΣΤΙΛΒΩΤΗΡΑΣ 125 mm

Ονομαστική ισχύς 1.400 W
Ταχύτ. χωρίς φορτίο 2.000-7.800 rpm
Ø πλατώ 125 mm
Βάρος 2,2 kg

SA5040C

ΛΕΙΑΝΤΗΡΑΣ-ΣΤΙΛΒΩΤΗΡΑΣ 150 mm

Ονομαστική ισχύς 900 W
Ταχύτ. χωρίς φορτίο 0-6.800 rpm
Ø πλατώ 150 mm
Βάρος 2,8 kg

PO6000C
ΛΕΙΑΝΤΗΡΑΣ-ΣΤΙΛΒΩΤΗΡΑΣ 180 mm

Ονομαστική ισχύς 900 W
Ταχύτ. χωρίς φορτίο 2.500-4.700 rpm
Ø πλατώ 180 mm
Βάρος 2,0 kg

GV7000C
ΕΚΚΕΝΤΡΟ ΤΡΙΒΕΙΟ 150 mm

Ονομαστική ισχύς 750 W
Ταχύτ. χωρίς φορτίο 1.600-6.800 rpm
Διάμετρος λειαντικού δίσκου 150 mm
Βάρος 2,6 kg

BO6050J
ΕΚΚΕΝΤΡΟ ΤΡΙΒΕΙΟ 150 mm

ΔΩΡΟ

ΠΛΑΤΟ + 30 ΛΕΙΑΝΤΙΚΟΙ ΔΙΣΚΟΙ
80 G - 120 G - 180 G



Ονομαστική ισχύς 310 W
Ταχύτ. χωρίς φορτίο 4.000-10.000 rpm
Διάμετρος λειαντικού δίσκου 150 mm
Βάρος 2,4 kg

BO6030JX
ΕΚΚΕΝΤΡΟ ΤΡΙΒΕΙΟ 125 mm

Ονομαστική ισχύς 300 W
Ταχύτ. χωρίς φορτίο 4.000-12.000 rpm
Διάμετρος λειαντικού δίσκου 125 mm
Βάρος 1,4 kg

BO5041K
ΕΚΚΕΝΤΡΟ ΤΡΙΒΕΙΟ 125 mm

Ονομαστική ισχύς 300 W
Ταχύτ. χωρίς φορτίο 4.000-12.000 rpm
Διάμετρος λειαντικού δίσκου 125 mm
Βάρος 1,3 kg

BO5031K
ΠΑΛΜΙΚΟ ΤΡΙΒΕΙΟ 102x166 mm

Ονομαστική ισχύς 200 W
Ταχύτ. χωρίς φορτίο 14.000 παλμοί/min
Διαστάσεις φύλλου λείανσης 102x166 mm
Βάρος 1,2 kg

BO4566
ΠΑΛΜΙΚΟ ΤΡΙΒΕΙΟ 114x102 mm

Ονομαστική ισχύς 200 W
Ταχύτ. χωρίς φορτίο 14.000 παλμοί/min
Διαστάσεις φύλλου λείανσης 114x102 mm
Βάρος 1,2 kg

BO4565
ΠΑΛΜΙΚΟ ΤΡΙΒΕΙΟ 114x102 mm

Ονομαστική ισχύς 200 W
Ταχύτ. χωρίς φορτίο 14.000 παλμοί/min
Διαστάσεις φύλλου λείανσης 114x102 mm
Βάρος 1,1 kg

BO4556
ΠΑΛΜΙΚΟ ΤΡΙΒΕΙΟ 114x102 mm

Ονομαστική ισχύς 200 W
Ταχύτ. χωρίς φορτίο 14.000 παλμοί/min
Διαστάσεις φύλλου λείανσης 114x102 mm
Βάρος 1,1 kg

BO4555
ΦΡΕΖΟΓΚΑΒΙΛΙΕΡΑ 100 mm

Ονομαστική ισχύς 701 W
Ταχύτ. χωρίς φορτίο 11.000 rpm
Ø Δίσκου 100 mm
Βάρος 2,5 kg

PJ7000J
ΚΥΛΙΝΔΡΙΚΟ ΤΡΙΒΕΙΟ 860W

Ονομαστική ισχύς 860 W
Ταχύτ. χωρίς φορτίο 3.500 rpm
Διαστάσεις κυλίνδρου 100x120 mm
Βάρος 4,2 kg

9741J

ΤΑΙΝΙΑΚΟ ΤΡΙΒΕΙΟ 9x533 mm



Ονομαστική ισχύς 500 W
Ταχύτ. χωρίς φορτίο 300-1.700 m/min
Διαστάσεις ταινίας λείανσης 9x533 mm
Βάρος 1,6 kg

9032

ΤΑΙΝΙΑΚΟ ΤΡΙΒΕΙΟ 30x533 mm



Ονομαστική ισχύς 550 W
Ταχύτ. χωρίς φορτίο 200-1.000 m/min
Διαστάσεις ταινίας λείανσης 30x533 mm
Βάρος 2,1 kg

9031



ΠΙΣΤΟΛΙ ΘΕΡΜΟΥ ΑΕΡΑ 2.000W



Ονομαστική ισχύς 2.000 W
Θερμοκρασία αέρα °C 50-650
N° εξαρτημάτων 7
Βάρος 0,71 kg

HG6531CK

ΠΙΣΤΟΛΙ ΘΕΡΜΟΥ ΑΕΡΑ 1.800W



Ονομαστική ισχύς 1.800 W
Θερμοκρασία αέρα °C 50-400 / 100-600
N° εξαρτημάτων 4
Βάρος 0,67 kg

HG6031VK

ΠΙΣΤΟΛΙ ΘΕΡΜΟΥ ΑΕΡΑ 1.600W



Ονομαστική ισχύς 1.600 W
Θερμοκρασία αέρα °C 350/300 - 500/500
N° εξαρτημάτων 4
Βάρος 0,56 kg

HG5030K

ΜΕΤΡΗΤΗΣ ΑΠΟΣΤΑΣΕΩΝ ΜΕ LASER 80 m

ΛΕΙΤΟΥΡΓΕΙ ΜΕ
2 ΜΠΑΤΑΡΙΕΣ AAA
(ΣΥΜΠΑΡΑΔΙΔΟΝΤΑΙ)



Εύρος μέτρησης 80 m
Εύρος γωνίας ± 45°
Ακρίβεια ± 1,5 mm/10 m
Βάρος 0,14 kg

LD080PI

ΜΕΤΡΗΤΗΣ ΑΠΟΣΤΑΣΕΩΝ ΜΕ LASER 50 m

ΛΕΙΤΟΥΡΓΕΙ ΜΕ
2 ΜΠΑΤΑΡΙΕΣ AAA
(ΣΥΜΠΑΡΑΔΙΔΟΝΤΑΙ)



Εύρος μέτρησης 50 m
Ακρίβεια ± 2,0 mm/10 m
Βάρος 0,1 kg

LD050P

ΜΕΤΡΗΤΗΣ ΑΠΟΣΤΑΣΕΩΝ ΜΕ LASER 30 m

ΛΕΙΤΟΥΡΓΕΙ ΜΕ
2 ΜΠΑΤΑΡΙΕΣ AAA
(ΣΥΜΠΑΡΑΔΙΔΟΝΤΑΙ)



Εύρος μέτρησης 30 m
Ακρίβεια max ± 3,0 mm/10 m
Διάμετρος σημείου λέιζερ 6 mm/10 m
Βάρος 0,1 kg

LD030P

ΑΥΤΟΜΑΤΟ ΑΛΦΑΔΙ LASER

ΛΕΙΤΟΥΡΓΕΙ ΜΕ
2 ΜΠΑΤΑΡΙΕΣ 1,5V LR20(D)
(ΣΥΜΠΑΡΑΔΙΔΟΝΤΑΙ)



Ακτίνα εύρους λειτουργίας 100 m
Περιστρεφόμενη δέσμη Ø 200 m
Ακρίβεια οριζοντίωσης ± 1 mm a 10 m
Κατηγορία laser 2
Βάρος 1,6 kg

SKR200Z

ΣΚΟΥΠΑ - ΦΥΣΕΡΟ



Ονομαστική ισχύς 600 W
Πίεση (max) 0,057 bar
Ροή αέρα (max) 0-4,1 m³/min
Βάρος 2,0 kg

UB1103



ΕΡΓΑΛΕΙΑ ΑΕΡΟΣ



ΚΑΡΦΩΤΙΚΟ ΑΕΡΟΣ



Πίεση λειτουργίας
4,9-8,3 bar (70 - 120 PSI)
Τύπος καρφιών 18 Ga
Μήκος καρφιών 15-50 mm
Χωρητικότητα γεμιστήρα 100
Διαστάσεις (mm) 250 x 70 x 256
Βάρος 1,3 kg



AF506



Makita

FEEL THE ENERGY



ΠΑΡΑΛΑΒΕ ΤΗ ΔΩΡΕΑΝ ΜΠΑΤΑΡΙΑ

1 ΠΡΑΓΜΑΤΟΠΟΙΗΣΕ ΤΗΝ ΑΓΟΡΑ

Αγόρασε ένα από τα 49 επιλεγμένα εργαλεία Makita.

2 ΥΠΟΒΑΛΕ ΤΗΝ ΑΙΤΗΣΗ

Συμπλήρωσε την φόρμα που είναι διαθέσιμη στο site makitaredemption.eu/gr/el και ανέβασε την απόδειξη αγοράς.

3 ΠΑΡΑΛΑΒΕ ΤΗ ΜΠΑΤΑΡΙΑ

Η δωρεάν μπαταρία BL4040F θα αποσταλεί απευθείας από τη Makita, εντός της προθεσμίας που ορίζεται από τον κανονισμό της καμπάνιας.

από 01/03 έως 30/09/2026

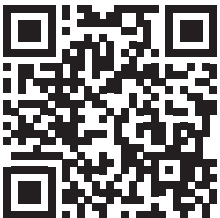

Επισκέψου την ιστοσελίδα makitaredemption.eu/gr/el και καταχώρισε την αγορά σου.



ΔΩΡΟ

ΑΛΥΣΟΠΡΙΟΝΑ 40Vmax

**ΤΣΑΝΤΑ
ΜΕΤΑΦΟΡΑΣ**



ΔΩΡΟ

ΜΕ ΤΟ UC030GZ

**ΠΟΛΥΕΡΓΑΛΕΙΟ
ΚΗΠΟΥ**

ΑΛΥΣΟΠΡΙΟΝΑ 1,5 kw / 35cc



**40V^{Li-ion}
max**
UC021GZ

Σώμα εργαλείου

ΛΑΜΑ
300 mm



**40V^{Li-ion}
max**
UC022GZ

Σώμα εργαλείου

ΛΑΜΑ
350 mm



**40V^{Li-ion}
max**
UC023GZ

Σώμα εργαλείου

ΛΑΜΑ
400 mm



**40V^{Li-ion}
max**
UC024GZ

Σώμα εργαλείου

ΛΑΜΑ
300 mm



**40V^{Li-ion}
max**
UC025GZ

Σώμα εργαλείου

ΛΑΜΑ
350 mm



**40V^{Li-ion}
max**
UC026GZ

Σώμα εργαλείου

ΛΑΜΑ
400 mm

ΑΛΥΣΟΠΡΙΟΝΑ 2,8 kw / 50cc



**40V^{Li-ion}
max**
UC030GZ

ΝΕΟ

Σώμα εργαλείου

ΛΑΜΑ
500 mm

ΑΛΥΣΟΠΡΙΟΝΑ 1,6 kw / 42cc



**40V^{Li-ion}
max**
UC011GZ

Σώμα εργαλείου

ΛΑΜΑ
350 mm



**40V^{Li-ion}
max**
UC012GZ

Σώμα εργαλείου

ΛΑΜΑ
400 mm



**40V^{Li-ion}
max**
UC015GZ

Σώμα εργαλείου

ΛΑΜΑ
350 mm



**40V^{Li-ion}
max**
UC016GZ

Σώμα εργαλείου

ΛΑΜΑ
400 mm

ΚΛΑΔΕΥΤΙΚΑ 1,4 kw / 30cc

**40V^{Li-ion}
max**
UC002GZ

Σώμα εργαλείου

ΛΑΜΑ
250 mm



**40V^{Li-ion}
max**
UC003GZ

Σώμα εργαλείου

ΛΑΜΑ
300 mm



**40V^{Li-ion}
max**
UC006GZ

Σώμα εργαλείου

ΛΑΜΑ CARVING
250 mm



ΔΩΡΟ

**ΠΟΛΥΕΡΓΑΛΕΙΟ
ΚΗΠΟΥ**



ΜΗΧΑΝΕΣ ΓΚΑΖΟΝ 40Vmax



ΠΛΑΤΟΣ
ΚΟΠΗΣ
480 mm

**40V^{Li-ion}
max**

LM001GT201

2 x BL4050F

LM001GZ

Σώμα εργαλείου



ΔΩΡΟ

**ΠΟΛΥΕΡΓΑΛΕΙΟ
ΚΗΠΟΥ**



ΠΛΑΤΟΣ
ΚΟΠΗΣ
534 mm

**40V^{Li-ion}
max**

LM002GT201

2 x BL4050F

LM002GZ

Σώμα εργαλείου



ΠΛΑΤΟΣ
ΚΟΠΗΣ
380 mm

**40V^{Li-ion}
max**

LM003GM103

1 x BL4040

LM003GZ

Σώμα εργαλείου



ΠΛΑΤΟΣ
ΚΟΠΗΣ
430 mm

**40V^{Li-ion}
max**

LM004GM103

1 x BL4040

LM004GZ

Σώμα εργαλείου

ΜΗΧΑΝΗΜΑΤΑ CONNECTOR ΣΥΜΒΑΤΑ ΜΕ: PDC01 (191A59-5), PDC1200A01, PDC1500A01



UB003CZ

Σώμα εργαλείου



UB004CZ

Σώμα εργαλείου



ΔΩΡΟ

**ΠΟΛΥΕΡΓΑΛΕΙΟ
ΚΗΠΟΥ**

PROMO

ΜΠΟΡΝΤΟΥΡΟΨΑΛΙΔΑ 40Vmax

40V^{Li-ion}
max

UH004GZ

Σώμα εργαλείου



40V^{Li-ion}
max

UH005GZ

Σώμα εργαλείου



40V^{Li-ion}
max

UH013GZ

Σώμα εργαλείου



40V^{Li-ion}
max

UH020GZ

Σώμα εργαλείου



40V^{Li-ion}
max

UH014GZ

Σώμα εργαλείου



40V^{Li-ion}
max

UH021GZ

Σώμα εργαλείου



ΚΟΝΤΑΡΟΨΑΛΙΔΟ ΜΠΟΡΝΤΟΥΡΑΣ 40Vmax

40V^{Li-ion}
max

UN001GZ

Σώμα εργαλείου



ΚΛΑΔΕΥΤΙΚΑ



ΔΩΡΟ

1912E8-3

ΑΛΥΣΙΔΑ



40V^{max} LITHIUM-ION

ΛΑΜΑ
150 mm

UC029GM201

2 x BL4040

UC029GZ02

Σώμα εργαλείου



18V LITHIUM-ION

ΛΑΜΑ
150 mm

DUC150ZJ

Σώμα εργαλείου



18V LITHIUM-ION

ΛΑΜΑ
100 mm

DUC101RF1J

1 x BL1850B

DUC101ZJ

Σώμα εργαλείου



12V^{max} LITHIUM-ION

ΛΑΜΑ
100 mm

UC100DWA1J

1 x BL102B

UC100DZJ

Σώμα εργαλείου



18V LITHIUM-ION

ΛΑΜΑ
200 mm

DUA200Z

Σώμα εργαλείου

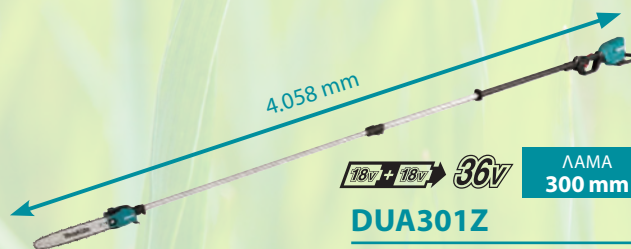

18V + 18V → 36V

ΛΑΜΑ
300 mm

DUA301Z

Σώμα εργαλείου

ΨΑΛΙΔΙΑ ΚΛΑΔΕΜΑΤΟΣ 18V / 18Vx2

ΔΩΡΟ

ΠΟΛΥΕΡΓΑΛΕΙΟ

ΚΗΠΟΥ

με DUP361PT2, DUP361Z,
DUP362PT2, DUP362Z



18V LITHIUM-ION

DUP180RT

1 x BL1850B

DUP180Z

Σώμα εργαλείου



18V + 18V → 36V

DUP361PT2

2 x BL1850B

DUP361Z

Σώμα εργαλείου



18V + 18V → 36V

DUP362PT2

2 x BL1850B

DUP362Z

Σώμα εργαλείου

PROMO

ΦΥΣΗΤΗΡΑΣ-ΑΝΑΡΡΟΦΗΤΗΡΑΣ 18V



ΔΩΡΟ

GB00000165

ΕΠΙΠΕΔΟ
ΑΚΡΟΦΥΣΙΟ ΜΕ
ΡΟΔΑΚΙΑ
ΜΕ DUB187T002

18V
LITHIUM-ION

DUB187T002

1 x BL1850B

DUB187Z

Σώμα εργαλείου



ΦΥΣΗΤΗΡΕΣ

40V
Li-ION
max

UB001GZ

Σώμα εργαλείου



18V + 18V → **36V**

DUB363ZV

Σώμα εργαλείου

ΨΕΚΑΣΤΗΡΕΣ ΠΛΑΤΗΣ 40Vmax



ΔΩΡΟ

ΠΟΛΥΕΡΓΑΛΕΙΟ
ΚΗΠΟΥ



40V
Li-ION
max

PM001GL202

2 x BL4080F

PM001GZ01

Σώμα εργαλείου

ΠΟΛΥΜΗΧΑΝΗΜΑ COMBI 40Vmax

40V
Li-ION
max

UX01GZ

Σώμα εργαλείου

1.000W

3ΤΑΧΥΤΗΤΕΣ



PROMO

ΘΑΜΝΟΚΟΠΤΙΚΑ 80Vmax / 40Vmax



40V^{Li-ion}max
UR003GZ01
Σώμα εργαλείου
550W



40V^{Li-ion}max
UR007GZ01
Σώμα εργαλείου
1.000W



40V^{Li-ion}max
UR006GZ06
Σώμα εργαλείου
1.000W



XGT X2
80V^{max}
UR012GZ06
Σώμα εργαλείου
2.000W

PROMO

**40V^{Li-ion}
max**

UR013GZ01

Σώμα εργαλείου

1.500W



**40V^{Li-ion}
max**

UR016GZ

Σώμα εργαλείου

530W



**40V^{Li-ion}
max**

UR014GZ

Σώμα εργαλείου

1.500W



**40V^{Li-ion}
max**

UR017GZ

Σώμα εργαλείου

530W



ΜΗΧΑΝΗΜΑΤΑ CONNECTOR

Μηχανήματα συμβατά με PDC1500A01, PDC1200A01 & PDC01 (191A59-5)

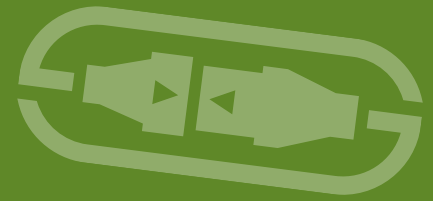

ΜΠΑΤΑΡΙΑ ΠΛΑΤΗΣ 36V-40Vmax/43.55Ah

WG
BY TOYAMA

ΔΩΡΟ
κωδ. P-84698

ΓΑΝΤΙΑ ΕΡΓΑΣΙΑΣ



Χωρητικότητα 43,55 Ah
Ενεργειακή χωρητικότητα 1.567,8 Wh
Αριθμός κελιών 130
Βάρος (χωρίς κιτ ανάρτησης) 10,9 kg

PDC1500A01

Σώμα εργαλείου



ΜΠΑΤΑΡΙΑ ΠΛΑΤΗΣ 36V-40Vmax/33,5Ah

ΣΥΜΠΑΡΑΔΙΔΕΤΑΙ
ΑΝΤΑΠΤΟΡΑΣ 18Vx2

ΔΩΡΟ
κωδ. P-84698

ΓΑΝΤΙΑ ΕΡΓΑΣΙΑΣ



Χωρητικότητα 33,5 Ah
Ενεργειακή χωρητικότητα 1.206 Wh
Αριθμός κελιών 100
Βάρος (χωρίς κιτ ανάρτησης) 8,8 kg

PDC1200A01

Σώμα εργαλείου



ΤΡΟΦΟΔΟΤΙΚΟ ΠΛΑΤΗΣ 4 ΜΠΑΤΑΡΙΩΝ 18V

ΣΥΜΠΑΡΑΔΙΔΟΝΤΑΙ
ΑΝΤΑΠΤΟΡΑΣ 18Vx2 & 18V



Χωρητικότητα 24/12 Ah
Ενεργειακή χωρητικότητα 432 Wh
Βάρος (χωρίς μπαταρία) 2,8 kg

191A59-5 (PDC01)

Σώμα εργαλείου



ΦΥΣΗΤΗΡΑΣ CONNECTOR

XPT BL
MOTOR



ΔΩΡΟ

ΠΟΛΥΕΡΓΑΛΕΙΟ
ΚΗΠΟΥ



Παροχή αέρα max 24 N
Ταχύτητα αέρα (max) 20,9 m³/min
Ταχ. χωρίς φορτίο 0-10.500 / 18.000 / 22.500 rpm
Βάρος με PDC1200A01: 16,5 kg
Βάρος με PDC1500A01: 18,6 kg

UB004CZ

Σώμα εργαλείου

ΦΥΣΗΤΗΡΑΣ CONNECTOR

WG BL
MOTOR



ΔΩΡΟ

ΠΟΛΥΕΡΓΑΛΕΙΟ
ΚΗΠΟΥ



Παροχή αέρα max 17,6 m³/min
Ταχύτητα αέρα (max) 86 m/s
Ταχ. χωρίς φορτίο 0-22.100 rpm
Βάρος 2,8 kg

UB003CZ

Σώμα εργαλείου



ΦΥΣΗΤΗΡΑΣ CONNECTOR

WG BL
MOTOR



ΔΩΡΟ

ΠΟΛΥΕΡΓΑΛΕΙΟ
ΚΗΠΟΥ



Παροχή αέρα max 17,6 m³/min
Ταχύτητα αέρα (max) 70 m/s
Ταχ. χωρίς φορτίο 0-24.000 rpm
Βάρος 2,9 kg

UB001CZ

Σώμα εργαλείου



ΘΑΜΝΟΚΟΠΤΙΚΑ CONNECTOR

WG AFT ADT BL
MOTOR



1.000W

Πλάτος κοπής 430 mm
Ταχ. χωρίς φορτίο 0-4.600/0-5.500/0-7.000 rpm
Βάρος 5,2 kg (UR101CZ) - 4,7 kg (UR201CZ)

UR101CZ

Σώμα εργαλείου

UR201CZ

Σώμα εργαλείου

ΜΗΧΑΝΗ ΓΚΑΖΟΝ CONNECTOR

SOFT NOLOAD XPT BL
MOTOR



Πλάτος κοπής 534 mm
Υψος κοπής 20-100 mm
Χωρητικότητα κάδου 70 l
Βάρος μόνο το σώμα 40,7 kg



LM001CZ

Σώμα εργαλείου

ΔΩΡΟ

ΠΟΛΥΕΡΓΑΛΕΙΟ
ΚΗΠΟΥ



ΡΟΜΠΟΤΙΚΟ ΧΛΟΟΚΟΠΤΙΚΟ



ΠΕΡΙΛΑΜΒΑΝΕΙ:

Καλώδιο οριοθέτησης & οδήγησης 150m (κωδ. 1913N2-4), σετ πλαστικά πασσαλάκια 50τμχ (κωδ. 1913N6-6), σύνδεσμοι 5τμχ (κωδ. 1913N8-2), σταθμός φόρτισης, καλώδιο τροφοδοσίας 10m.

ΠΛΕΟΝΕΚΤΗΜΑΤΑ

Το Ρομποτικό Χλοοκοπτικό της Makita πηγαίνει την ευκολία στη συντήρηση του γκαζόν στο επόμενο επίπεδο. Τροφοδοτείται από ενσωματωμένη μπαταρία (18V) και προσφέρει έλεγχο ακριβείας μέσω καλωδίων οριοθέτησης και οδήγησης. Η λειτουργία κοπής και η επαναφόρτιση πραγματοποιούνται αυτόματα, μειώνοντας το φόρτο εργασίας για το κούρεμα. Διαθέτει αυτόματη ρύθμιση του ύψους κοπής, ρύθμιση κωδικού PIN και λειτουργία συναγερμού για αποτροπή κλοπής, ενώ η γρήγορη επαναφόρτιση και ο υψηλός χρόνος συνεχούς λειτουργίας είναι ιδανικά να καλύψουν επιφάνεια έως 3.500 m².



**ΕΝΣΩΜΑΤΩΜΕΝΗ ΜΠΑΤΑΡΙΑ
ΙΟΝΤΩΝ ΛΙΘΙΟΥ 5,0Ah**



**ΠΩΛΗΣΗ, ΕΓΚΑΤΑΣΤΑΣΗ
& ΣΥΝΤΗΡΗΣΗ RM350 ΑΠΟ
ΕΞΟΥΣΙΟΔΟΤΗΜΕΝΟΥΣ ΑΝΤΙΠΡΟΣΩΠΟΥΣ**

Βρείτε έναν αντιπρόσωπο στο www.makita.gr

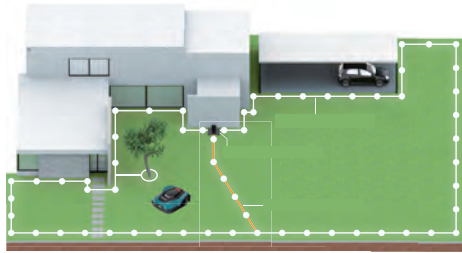

Αυτόματη κοπή και επαναφόρτιση



Λειτουργία σπειροειδούς κοπής



Ικανότητα ανάβασης (max): 26°

	RM350D
Επιφάνεια εργασίας (max)	3.500 m ²
Πλάτος κοπής	240 mm
Ύψος κοπής	20 - 60 mm
Ικανότητα ανάβασης (max)	26 °
Ταχύτητα	1,7 km/h
Ταχ. χωρίς φορτίο	2.300 rpm
Χρόνος φόρτισης	40 min
Αυτονομία	135 min
Διαστάσεις (mm)	700 x 560 x 270
Βάρος	13,7 kg

ΜΗΧΑΝΗ ΓΚΑΖΟΝ 380 mm



Πλάτος κοπής 380 mm
Ύψος κοπής 20-75 mm
Χωρητικότητα κάδου 40 l
Βάρος με μπαταρία BL4080F 17,3 kg

LM003GM103

1 x BL4040



LM003GZ

Σώμα εργαλείου

ΔΩΡΟ

ΠΟΛΥΕΡΓΑΛΕΙΟ
ΚΗΠΟΥ



ΜΗΧΑΝΗ ΓΚΑΖΟΝ 430 mm



Πλάτος κοπής 430 mm
Ύψος κοπής 20-75 mm
Χωρητικότητα κάδου 50 l
Βάρος με μπαταρία BL4080F 18,2 kg

LM004GM103

1 x BL4040



LM004GZ

Σώμα εργαλείου

ΔΩΡΟ

ΠΟΛΥΕΡΓΑΛΕΙΟ
ΚΗΠΟΥ



ΜΗΧΑΝΕΣ ΓΚΑΖΟΝ 64Vmax

ΜΗΧΑΝΗ ΓΚΑΖΟΝ ΜΕ ΑΥΤΟΠΡΟΩΘΗΣΗ 534 mm

SOFT NO LOAD XPT BL MOTOR (BRAKE)



Πλάτος κοπής 534 mm
Υψος κοπής 20-100 mm
Χωρητικότητα κάδου 70 l
Βάρος με μπαταρία 34,6 kg

LM004JB101

1 x BL64100



LM004JZ

Σώμα εργαλείου



ΜΗΧΑΝΗ ΓΚΑΖΟΝ ΜΕ ΑΥΤΟΠΡΟΩΘΗΣΗ 480 mm

SOFT NO LOAD XPT BL MOTOR (BRAKE)



Πλάτος κοπής 480 mm
Υψος κοπής 20-100 mm
Χωρητικότητα κάδου 62 l
Βάρος με μπαταρία 33,8 kg

LM003JB101

1 x BL64100



LM003JZ

Σώμα εργαλείου



ΜΗΧΑΝΗ ΓΚΑΖΟΝ 534 mm

SOFT NO LOAD XPT BL MOTOR



Πλάτος κοπής 534 mm
Υψος κοπής 20-100 mm
Χωρητικότητα κάδου 70 l
Βάρος 27,6 kg

LM002JM101

1 x BL6440



ΜΗΧΑΝΗ ΓΚΑΖΟΝ 480 mm

SOFT NO LOAD XPT BL MOTOR



Πλάτος κοπής 480 mm
Υψος κοπής 20-100 mm
Χωρητικότητα κάδου 62 l
Βάρος 26,1 kg

LM001JM101

1 x BL6440



ΜΗΧΑΝΗ ΓΚΑΖΟΝ 534 mm

WG SOFT NOLOAD BL MOTOR

ΔΩΡΟ

ΠΟΛΥΕΡΓΑΛΕΙΟ ΚΗΠΟΥ

Με αυτοπροώθηση
Πλάτος κοπής 534 mm
Υψος κοπής 20-100 mm
Χωρητικότητα κάδου 70 l
Βάρος 30,7 kg

LM002GT201

2 x BL4050F

LM002GZ

Σώμα εργαλείου



ΜΗΧΑΝΗ ΓΚΑΖΟΝ 480 mm

WG SOFT NOLOAD BL MOTOR

ΔΩΡΟ

ΠΟΛΥΕΡΓΑΛΕΙΟ ΚΗΠΟΥ

Με αυτοπροώθηση
Πλάτος κοπής 480 mm
Υψος κοπής 20-100 mm
Χωρητικότητα κάδου 62 l
Βάρος 29,2 kg

LM001GT201

2 x BL4050F

LM001GZ

Σώμα εργαλείου



ΕΞΑΕΡΩΤΗΣ 380 mm

XPT BL MOTOR

XGT

Πλάτος κοπής 380 mm
Υψος εργασίας +5 / -12 mm
Χωρητικότητα κάδου 50 l
Βάρος με μπαταρία 23,8 kg

UV001GM201

2 x BL4040

UV001GZ

Σώμα εργαλείου



ΜΗΧΑΝΗ ΓΚΑΖΟΝ 534 mm

SOFT NOLOAD XPT BL MOTOR 18V → 36V LXT



Με αυτοπροώθηση
Πλάτος κοπής 534 mm
Υψος κοπής 20-100 mm
Χωρητικότητα κάδου 70 l
Βάρος με μπαταρία 46,6 kg

DLM533Z

Σώμα εργαλείου



ΜΗΧΑΝΗ ΓΚΑΖΟΝ 534 mm

SOFT NOLOAD XPT BL MOTOR 18V → 36V LXT

Με αυτοπροώθηση
Πλάτος κοπής 534 mm
Υψος κοπής 20-100 mm
Χωρητικότητα κάδου 70 l
Βάρος με μπαταρία 42,6 kg

DLM532Z

Σώμα εργαλείου



ΜΗΧΑΝΗ ΓΚΑΖΟΝ 480 mm

SOFT NOLOAD XPT

18V → 36V LXT

Πλάτος κοπής 480 mm
Υψος κοπής 20-100 mm
Χωρητικότητα κάδου 62 l
Βάρος με μπαταρία 26,7 kg

DLM481Z

Σώμα εργαλείου



ΜΗΧΑΝΗ ΓΚΑΖΟΝ ΑΥΤΟ/ΩΘΟΥΜΕΝΗ 460 mm

SOFT NOLOAD XPT BL MOTOR 18V → 36V LXT

Με αυτοπροώθηση
Πλάτος κοπής 460 mm
Υψος κοπής 20-100 mm
Χωρητικότητα κάδου 60 l
Βάρος με μπαταρία 38,8 kg

DLM462Z

Σώμα εργαλείου



ΜΗΧΑΝΗ ΓΚΑΖΟΝ 430 mm

SOFT NOLOAD XPT

18V → 36V LXT

Πλάτος κοπής 430 mm
Υψος κοπής 20-75 mm
Χωρητικότητα κάδου 50 l
Βάρος με μπαταρία 14,9 kg

DLM432PT2

2 x BL1850B

DLM432Z

Σώμα εργαλείου



ΜΗΧΑΝΗ ΓΚΑΖΟΝ 380 mm

SOFT NOLOAD XPT

18V → 36V LXT

Πλάτος κοπής 380 mm
Υψος κοπής 20-75 mm
Χωρητικότητα κάδου 40 l
Βάρος με μπαταρία 16,8 kg

DLM382PM2

2 x BL1850B

DLM382Z

Σώμα εργαλείου



ΜΗΧΑΝΗ ΓΚΑΖΟΝ 330 mm

SOFT NOLOAD XPT

LXT

Πλάτος κοπής 330 mm
Υψος κοπής 20-75 mm
Χωρητικότητα κάδου 30 l
Βάρος με μπαταρία 12,5 kg

DLM330RM

1 x BL1840B

DLM330Z

Σώμα εργαλείου



ΕΞΑΕΡΩΤΗΣ ΓΚΑΖΟΝ 320 mm

XPT BL MOTOR

LXT

Πλάτος κοπής 320 mm
Βάθος κοπής +4 / -8 mm
Χωρητικότητα κάδου 30 l
Βάρος με μπαταρία 10,4 kg

DUV320Z

Σώμα εργαλείου



ΕΚΧΙΟΝΙΣΤΙΚΟ 530 mm

NEO

XPT BL MOTOR

XGT

Πλάτος εκχιωνισμού 530 mm
Μέγιστη απόσταση εκτόξευσης χιονιού 10 m
Μέγιστο ύψος εκχιωνισμού 300 mm
Βάρος με μπαταρία 16,9 kg



SN001GZ

Σώμα εργαλείου



ΑΛΥΣΟΠΡΙΟΝΑ 2,8 kw / 50cc

ΑΛΥΣΟΠΡΙΟΝΟ 500 mm

NEO

XGT

XPT BL MOTOR



ΔΩΡΟ

ΠΟΛΥΕΡΓΑΛΕΙΟ ΚΗΠΟΥ

Μήκος λάμας 500 mm
Βήμα αλυσίδας 0,325"
Ταχ. χωρίς φορτίο 0 - 20,0 / 24,5 / 29,0 m/s
Βάρος 6,1 kg

UC030GZ

Σώμα εργαλείου



ΑΛΥΣΟΠΡΙΟΝΑ 1,6 kw / 42cc

ΑΛΥΣΟΠΡΙΟΝΟ 350 mm

XGT

WG BL MOTOR

IPX4



ΔΩΡΟ

ΤΣΑΝΤΑ ΜΕΤΑΦΟΡΑΣ

Μήκος λάμας 350 mm
Βήμα αλυσίδας 0,325"
Ταχ. χωρίς φορτίο 0-25,5 m/s
Βάρος 4,5 kg

UC015GZ

Σώμα εργαλείου

ΑΛΥΣΟΠΡΙΟΝΟ 400 mm

XGT

WG BL MOTOR

IPX4



ΔΩΡΟ

ΤΣΑΝΤΑ ΜΕΤΑΦΟΡΑΣ

Μήκος λάμας 400 mm
Βήμα αλυσίδας 0,325"
Ταχ. χωρίς φορτίο 0-25,5 m/s
Βάρος 4,5 kg

UC016GZ

Σώμα εργαλείου

ΑΛΥΣΟΠΡΙΟΝΟ 350 mm

XGT

WG BL MOTOR

IPX4



ΔΩΡΟ

ΤΣΑΝΤΑ ΜΕΤΑΦΟΡΑΣ

Μήκος λάμας 350 mm
Βήμα αλυσίδας 0,325"
Ταχ. χωρίς φορτίο 0-25,5 m/s
Βάρος 4,5 kg

UC011GZ

Σώμα εργαλείου

ΑΛΥΣΟΠΡΙΟΝΟ 400 mm

XGT

WG BL MOTOR

IPX4



ΔΩΡΟ

ΤΣΑΝΤΑ ΜΕΤΑΦΟΡΑΣ

Μήκος λάμας 400 mm
Βήμα αλυσίδας 0,325"
Ταχ. χωρίς φορτίο 0-25,5 m/s
Βάρος 4,5 kg

UC012GZ

Σώμα εργαλείου

ΑΛΥΣΟΠΡΙΟΝΑ 1,5 kw / 35cc

ΑΛΥΣΟΠΡΙΟΝΟ 300 mm

XPT BL WG
MOTOR METOSHAM

XGT



ΔΩΡΟ

ΤΣΑΝΤΑ
ΜΕΤΑΦΟΡΑΣ

Μήκος λάμας 300 mm
Βήμα αλυσίδας 0,325"
Ταχ. χωρίς φορτίο 0-25,5 m/s
Βάρος 3,4 kg

UC021GZ

Σώμα εργαλείου



ΑΛΥΣΟΠΡΙΟΝΟ 350 mm

XPT BL WG
MOTOR METOSHAM

XGT



ΔΩΡΟ

ΤΣΑΝΤΑ
ΜΕΤΑΦΟΡΑΣ

Μήκος λάμας 350 mm
Βήμα αλυσίδας 0,325"
Ταχ. χωρίς φορτίο 0-25,5 m/s
Βάρος 3,4 kg

UC022GZ

Σώμα εργαλείου



ΑΛΥΣΟΠΡΙΟΝΟ 400 mm

XPT BL WG
MOTOR METOSHAM

XGT



ΔΩΡΟ

ΤΣΑΝΤΑ
ΜΕΤΑΦΟΡΑΣ

Μήκος λάμας 400 mm
Βήμα αλυσίδας 0,325"
Ταχ. χωρίς φορτίο 0-25,5 m/s
Βάρος 3,4 kg

UC023GZ

Σώμα εργαλείου



ΑΛΥΣΟΠΡΙΟΝΟ 300 mm

XPT BL WG
MOTOR METOSHAM

XGT



ΔΩΡΟ

ΤΣΑΝΤΑ
ΜΕΤΑΦΟΡΑΣ

Μήκος λάμας 300 mm
Βήμα αλυσίδας 0,325"
Ταχ. χωρίς φορτίο 0-25,5 m/s
Βάρος 3,4 kg

UC024GZ

Σώμα εργαλείου



ΑΛΥΣΟΠΡΙΟΝΟ 350 mm

XPT BL WG
MOTOR METOSHAM

XGT



ΔΩΡΟ

ΤΣΑΝΤΑ
ΜΕΤΑΦΟΡΑΣ

Μήκος λάμας 350 mm
Βήμα αλυσίδας 0,325"
Ταχ. χωρίς φορτίο 0-25,5 m/s
Βάρος 3,4 kg

UC025GZ

Σώμα εργαλείου



ΑΛΥΣΟΠΡΙΟΝΟ 400 mm

XPT BL WG
MOTOR METOSHAM

XGT



ΔΩΡΟ

ΤΣΑΝΤΑ
ΜΕΤΑΦΟΡΑΣ

Μήκος λάμας 400 mm
Βήμα αλυσίδας 0,325"
Ταχ. χωρίς φορτίο 0-25,5 m/s
Βάρος 3,4 kg

UC026GZ

Σώμα εργαλείου



ΚΛΑΔΕΥΤΙΚΑ ΑΛΥΣΟΠΡΙΟΝΑ 1,4 kw / 30cc

ΑΛΥΣΟΠΡΙΟΝΟ 250 mm

WG BL
MOTOR METOSHAM
IPX4

XGT



ΔΩΡΟ

ΠΟΛΥΕΡΓΑΛΕΙΟ
ΚΗΠΟΥ

Μήκος λάμας 250 mm
Βήμα αλυσίδας 3/8"
Ταχ. χωρίς φορτίο 24,8 m/s
Βάρος 2,6 kg

UC002GZ

Σώμα εργαλείου



ΑΛΥΣΟΠΡΙΟΝΟ 300 mm

WG BL
MOTOR METOSHAM
IPX4

XGT



ΔΩΡΟ

ΠΟΛΥΕΡΓΑΛΕΙΟ
ΚΗΠΟΥ

Μήκος λάμας 300 mm
Βήμα αλυσίδας 3/8"
Ταχ. χωρίς φορτίο 24,8 m/s
Βάρος 2,6 kg

UC003GZ

Σώμα εργαλείου



ΑΛΥΣΟΠΡΙΟΝΟ 250 mm

WG BL
MOTOR METOSHAM
IPX4

XGT



ΔΩΡΟ

ΠΟΛΥΕΡΓΑΛΕΙΟ
ΚΗΠΟΥ

Μήκος λάμας 250 mm
Βήμα αλυσίδας 1/4"
Ταχ. χωρίς φορτίο 24,8 m/s
Βάρος 2,6 kg

UC006GZ

Σώμα εργαλείου



ΚΛΑΔΕΥΤΙΚΟ ΑΛΥΣΟΠΡΙΟΝΟ 250 mm

XPT 36v LXT



Μήκος λάμας 250 mm
Βήμα αλυσίδας 3/8"
Ταχ. χωρίς φορτίο 8,3 m/s
Βάρος 2,9 kg

DUC252Z

Σώμα εργαλείου

ΚΛΑΔΕΥΤΙΚΟ ΑΛΥΣΟΠΡΙΟΝΟ 250 mm

XPT 36v LXT



Μήκος λάμας 250 mm
Βήμα αλυσίδας 3/8"
Ταχ. χωρίς φορτίο 0-20 m/s
Βάρος 3,3 kg

DUC256Z

Σώμα εργαλείου

ΚΛΑΔΕΥΤΙΚΟ ΑΛΥΣΟΠΡΙΟΝΟ 250 mm

XPT 36v LXT



Μήκος λάμας 250 mm carving
Βήμα αλυσίδας 1/4"
Ταχ. χωρίς φορτίο 0-20 m/s
Βάρος 3,3 kg

DUC256CZ

Σώμα εργαλείου

ΚΛΑΔΕΥΤΙΚΟ ΑΛΥΣΟΠΡΙΟΝΟ 300 mm

XPT 36v LXT



Μήκος λάμας 300 mm
Βήμα αλυσίδας 3/8"
Ταχ. χωρίς φορτίο 0-20 m/s
Βάρος 3,3 kg

DUC306Z

Σώμα εργαλείου

ΚΛΑΔΕΥΤΙΚΟ ΑΛΥΣΟΠΡΙΟΝΟ 115 mm



Μήκος λάμας 115 mm
Βήμα αλυσίδας 1/4"
Ταχύτητα χωρίς φορτίο 5 m/s
Βάρος με μπαταρία 3,3 kg

DUC122ZK

Σώμα εργαλείου

ΚΛΑΔΕΥΤΙΚΟ ΑΛΥΣΟΠΡΙΟΝΟ 250 mm

XPT



Μήκος λάμας 250 mm
Βήμα αλυσίδας 3/8"
Ταχ. χωρίς φορτίο 24 m/s
Βάρος 1,97 kg

DUC254Z

Σώμα εργαλείου

ΚΛΑΔΕΥΤΙΚΟ ΑΛΥΣΟΠΡΙΟΝΟ 250 mm

XPT



Μήκος λάμας 250 mm carving
Βήμα αλυσίδας 1/4"
Ταχ. χωρίς φορτίο 24 m/s
Βάρος 1,97 kg

DUC254CZ

Σώμα εργαλείου



ΑΛΥΣΟΠΡΙΟΝΟ 350 mm

XPT 36v LXT



Μήκος λάμας 350 mm
Βήμα αλυσίδας 3/8"
Ταχ. χωρίς φορτίο 20 m/s
Βάρος 4,0 kg

DUC353Z

Σώμα εργαλείου

ΑΛΥΣΟΠΡΙΟΝΟ 350 mm

XPT



Μήκος λάμας 350 mm
Βήμα αλυσίδας 3/8"
Ταχ. χωρίς φορτίο 7,7 m/s
Βάρος 2,9 kg

DUC357Z

Σώμα εργαλείου



ΠΟΛΥΜΗΧΑΝΗΜΑΤΑ COMBI & ΤΡΙΒΕΛΕΣ ΜΠΑΤΑΡΙΑΣ

ΠΟΛΥΜΗΧΑΝΗΜΑ COMBI 40Vmax

WG AFT XPT BL
MOTOR
IPX4

1.000W

3 ΤΑΧΥΤΗΤΕΣ



Ταχύτητα χωρίς φορτίο
0-5.700/0-8.200/0-9.700
Βάρος 3,5 kg

UX01GZ

Σώμα εργαλείου

ΠΟΛΥΜΗΧΑΝΗΜΑ COMBI 18Vx2

XGT AFT XPT BL
MOTOR

600W

3 ΤΑΧΥΤΗΤΕΣ



Ταχύτητα χωρίς φορτίο
0-5.700/0-8.200/0-9.700
Βάρος 3,4 kg

DUX60Z

Σώμα εργαλείου

ΠΟΛΥΜΗΧΑΝΗΜΑ COMBI 18V

AFT XPT BL
MOTOR

LXT

470W

3 ΤΑΧΥΤΗΤΕΣ



Ταχύτητα χωρίς φορτίο
0-6.800/0-9.700 rpm
Βάρος 2,42 kg

DUX18Z

Σώμα εργαλείου



ΕΞΑΡΤΗΜΑΤΑ ΣΤΗ ΣΕΛ. 167

ΤΡΙΒΕΛΑ 200 mm

ADT XPT BL
MOTOR



XGT



Ικανότητα οπής:

- Μαλακό έδαφος: 200 mm
 - Σκληρό έδαφος: 150 mm
- Ταχύτητα χωρίς φορτίο 0-400/0-1.500 rpm
Βάρος με μπαταρία 7,8 kg

DG002GZ

DG002GT101

1 x BL4050F

DG002GZ

Σώμα εργαλείου

ΤΡΙΒΕΛΑ 200 mm

ADT XPT BL
MOTOR



36V LXT



Ικανότητα οπής σε μαλακό έδαφος 200 mm
Ικανότητα οπής σε σκληρό έδαφος 150 mm
Ροπή (max) 136 Nm
Βάρος 6,3 kg

DDG461Z

Σώμα εργαλείου



ΕΞΑΡΤΗΜΑΤΑ ΣΤΗ ΣΕΛ. 167

ΘΑΜΝΟΚΟΠΤΙΚΑ ΜΠΑΤΑΡΙΑΣ

ΘΑΜΝΟΚΟΠΤΙΚΟ 480 mm

WG AFT ADT BL MOTOR XGT

IPX4

2.000W

Ταχύτητα με μεσινέζα
0-3.500 / 4.200 / 5.000 σ/λ

Ταχύτητα λάμας
0-3.500 / 5.000 / 6.800 σ/λ

Πλάτος κοπής:

- Λάμα: 305 mm
- Μεσινέζα: 480 mm

Βάρος 6,7 kg

UR012GZ06

Σώμα εργαλείου

ΘΑΜΝΟΚΟΠΤΙΚΟ 450 mm

WG AFT BL MOTOR XGT

IPX4

1.500W

Ταχ. χωρίς φορτίο
3.500-6.700 rpm

Πλάτος κοπής:

- Μεσινέζα 450 mm
- Μεταλλικός Δίσκος 255 mm
- Πλαστικός Δίσκος 305 mm

Βάρος 4,9 kg

UR013GZ01

Σώμα εργαλείου

ΘΑΜΝΟΚΟΠΤΙΚΟ 450 mm

WG AFT BL MOTOR XGT

IPX4

1.500W

Για χρήση αποκλειστικά με κεφαλή μεσινέζας

Ταχ. χωρίς φορτίο
4.000-5.000 rpm

Πλάτος κοπής:

- Μεσινέζα 450 mm

Βάρος 4,5 kg

UR014GZ

Σώμα εργαλείου

ΘΑΜΝΟΚΟΠΤΙΚΟ 430 mm

WG AFT ADT BL MOTOR XGT

IPX4

1.000W

Ταχύτητα με μεσινέζα
0-4.600/0-5.000/0-5.500 rpm

Ταχύτητα με δίσκο
0-3.500/7.000 rpm

Πλάτος κοπής

- Δίσκος 255 mm
- Μεσινέζα 430 mm

Βάρος 5,0 kg

UR006GZ06

Σώμα εργαλείου

ΘΑΜΝΟΚΟΠΤΙΚΟ 430 mm

WG AFT ADT BL MOTOR XGT

IPX4

1.000W

Ταχύτητα με μεσινέζα
0-4.600/0-5.000/0-5.500 rpm

Ταχύτητα με δίσκο
0-3.500/7.000 rpm

Ταχύτητα ADT
0-3.500/5.500 rpm

Πλάτος κοπής:

- Δίσκος 255 mm
- Μεσινέζα 430 mm

Βάρος 5,0 kg

UR007GZ01

Σώμα εργαλείου

ΘΑΜΝΟΚΟΠΤΙΚΟ 330 mm

AFT ADT XPT BL MOTOR XGT

530W

Ταχύτητα με μεσινέζα
6.500/5.300/3.500 rpm

Πλάτος κοπής:

- Μεταλλικός Δίσκος 230 mm
- Πλαστικός Δίσκος 255 mm
- Μεσινέζα 330 mm

Βάρος 4,0 kg

UR016GZ

Σώμα εργαλείου

ΘΑΜΝΟΚΟΠΤΙΚΟ 330 mm

AFT ADT XPT BL MOTOR XGT

530W

Ταχύτητα με μεσινέζα
6.500/5.300/3.500 rpm

Πλάτος κοπής:

- Μεταλλικός Δίσκος 230 mm
- Πλαστικός Δίσκος 255 mm
- Μεσινέζα 330 mm

Βάρος 3,5 kg

UR017GZ

Σώμα εργαλείου

ΘΑΜΝΟΚΟΠΤΙΚΟ 350 mm

WG AFT ADT BL MOTOR XGT

IPX4

550W

Ταχύτητα με μεσινέζα
0-3.500/0-5.300/0-6.500 rpm

Πλάτος κοπής:

- Δίσκος 230 mm
- Μεσινέζα 350 mm

Βάρος 3,4 kg

UR003GZ01

Σώμα εργαλείου

ΧΛΟΟΚΟΠΤΙΚΟ 260 mm

XPT CXI

130W

Ταχύτητα χωρίς φορτίο 10.000 rpm

Πλάτος κοπής:

- Μεσινέζα 260 mm
- Πλαστικός Δίσκος 230 mm





Βάρος 1,7 kg

UR100DZ

800 x 1.190 mm

Σώμα εργαλείου

ΧΡΗΣΗ ΜΕΣΙΝΕΖΑΣ ΝΑΪΛΟΝ

Τύπος	ø mm	ελαφρύ ← φορτίο → βαρύ			
		χαμηλό χόρτο		ψηλό χόρτο	
		μειωμένη ← πυκνότητα → υψηλή		μειωμένη ← πυκνότητα → υψηλή	
	1,3	←→			
	1,6	←→			
	2,0		←→		
	2,4		←→		←→
	3,0				←→

XGT

LXT

CXT

ΘΑΜΝΟΚΟΠΤΙΚΟ 430 mm

AFT ADT XPT BL MOTOR **LXT**

1.000W

Ταχύτητα με μεσινέζα
4.600/5.000/5.500 rpm
Ταχύτητα με δίσκο
4.600/5.500/7.000 rpm
Πλάτος κοπής:
• Δίσκος 255 mm
• Μεσινέζα 430 mm
Βάρος 4,9 kg



DUR369LZ

Σώμα εργαλείου

ΘΑΜΝΟΚΟΠΤΙΚΟ 350 mm

AFT ADT XPT BL MOTOR **LXT**

500W

Ταχύτητα με μεσινέζα
3.500/5.300/6.500 rpm
Πλάτος κοπής:
• Δίσκος 230 mm
• Μεσινέζα 350 mm
Βάρος 3,2 kg



DUR368LZ

Σώμα εργαλείου

ΘΑΜΝΟΚΟΠΤΙΚΟ 300 mm

AFT ADT XPT BL MOTOR **LXT**

240W

Ταχύτητα με μεσινέζα
3.500/5.100/6.000 rpm
Πλάτος κοπής:
• Δίσκος 230 mm
• Μεσινέζα 300 mm
Βάρος 2,52 kg



DUR190LZX3

Σώμα εργαλείου

ΔΙΑΙΡΟΥΜΕΝΟ ΘΑΜΝΟΚΟΠΤΙΚΟ 300 mm

AFT ADT XPT BL MOTOR **LXT**

240W

Ταχύτητα με μεσινέζα
3.500/5.100/6.000 rpm
Πλάτος κοπής:
• Δίσκος 230 mm
• Μεσινέζα 300 mm
Βάρος 2,82 kg



DUR191LZX3

Σώμα εργαλείου

ΘΑΜΝΟΚΟΠΤΙΚΟ 300 mm

XPT BL MOTOR **LXT**

460W

Ταχύτητα με μεσινέζα
0-4.500/6.000 rpm
Πλάτος κοπής:
• Μεσινέζα 300 mm
Βάρος 2,4 kg



DUR192LZ

Σώμα εργαλείου

ΤΗΛΕΣΚΟΠΙΚΟ ΧΛΟΟΚΟΠΤΙΚΟ 260 mm

XPT **LXT**

280W

Ταχύτητα χωρίς φορτίο 7.800 rpm
Πλάτος κοπής:
• Μεσινέζα 260 mm
Βάρος με BL1850B 2,5 kg



DUR193RT

1 x BL1850B

DUR193Z

Σώμα εργαλείου

ΧΡΗΣΗ ΔΙΣΚΟΥ

Τύπος	Περιγραφή	Χόρτα	Καλάμια, Θάμνοι	Πυκνοί θάμνοι, Λεπτά Ξυλώδη Φυτά
	Δίσκος 4 μαχαιριών για εργασίες κοπής μεγάλης κλίμακας σε δυνατό, ξηρό χορτάρι	←→		
	Δίσκος 3 μαχαιριών για πώδη φυτά, πυκνούς θάμνους και λεπτά ξυλώδη φυτά όπως οι αγκαθωτοί θάμνοι		←→	
	Δίσκος 2 μαχαιριών για ξηρό γρασίδι και αγριόχορτα		←→	
	Δίσκος 8 μαχαιριών για καλάμιές, αγριόχορτα	←→		
	Καταστροφείας 2 μαχαιριών για χαμηλή βλάστηση και μικρούς θάμνους		←→	
	Δίσκος 24 μαχαιριών για θαμνοκοπτικά μπαταρίας κατάλληλος για θάμνους & πολύ λεπτούς κορμούς δέντρων			←→

ΦΥΣΗΤΗΡΕΣ / ΑΝΑΡΡΟΦΗΤΗΡΕΣ



ΦΥΣΗΤΗΡΑΣ CONNECTOR



Παροχή αέρα (max) 17,6 m³/min
 Ταχύτητα αέρα (max) 70 m/s
 Ταχύτητα χωρίς φορτίο 0-24.000 rpm
 Βάρος 2,9 kg

UB001CZ

Σώμα εργαλείου

ΦΥΣΗΤΗΡΑΣ CONNECTOR 3 TAX., 24N



Παροχή αέρα (max) 17,6 m³/min
 Ταχύτητα αέρα (max) 86,0 m/s
 Ταχ. χωρίς φορτίο 0-22.100 rpm
 Βάρος 3,1 kg

UB003CZ

Σώμα εργαλείου

ΦΥΣΗΤΗΡΕΣ



IPX4



NEO



Παροχή αέρα (max) 16,0 m³/min | 3,6 m³/min
 Ταχύτητα αέρα (max) 64 m/s | 99 m/s
 Ταχ. χωρίς φορτίο 0-23.000 rpm | 0-18.000 rpm
 Βάρος 2,6 kg / 2,0 kg



UB001GZ

UB002GZ01

Σώμα εργαλείου

Σώμα εργαλείου

ΦΥΣΗΤΗΡΑΣ/ΑΝΑΡΡΟΦΗΤΗΡΑΣ 13,4 m³/min



Παροχή αέρα (max) 13,4 m³/min
 Ταχύτητα αέρα (max) 65 m/s
 Ταχύτητα χωρίς φορτίο 0-7.850 rpm
 Βάρος 5,04 kg

DUB363ZV

Σώμα εργαλείου

ΦΥΣΗΤΗΡΑΣ 13,4 m³/min



Παροχή αέρα (max) 6,9-13,4 m³/min
 Ταχύτητα αέρα (max) 27-54 m/s
 Ταχύτητα χωρίς φορτίο 11.400-21.500 rpm
 Βάρος 2,7 kg

DUB362Z

Σώμα εργαλείου

ΦΥΣΗΤΗΡΑΣ 4,4 m³/min



Παροχή αέρα (max) 2,6-4,4 m³/min
 Ταχύτητα αέρα (max) 57-93 m/s
 Ταχύτητα χωρίς φορτίο 10.000-17.000 rpm
 Βάρος 1,8 kg

DUB361Z

Σώμα εργαλείου

ΦΥΣΗΤΗΡΑΣ 13,0 m³/min



Παροχή αέρα (max) 13 m³/min
 Ταχύτητα αέρα (max) 52,1 m/s
 Ταχύτητα χωρίς φορτίο 0-18.000 rpm
 Βάρος 2,34 kg

DUB184Z

Σώμα εργαλείου

ΦΥΣΗΤΗΡΑΣ 3,2 m³/min



Παροχή αέρα (max) 3,2 m³/min
 Ταχύτητα αέρα (max) 98 m/s
 Ταχύτητα χωρίς φορτίο 0-18.000 rpm
 Βάρος 1,44 kg

DUB185Z

Σώμα εργαλείου

ΦΥΣΗΤΗΡΑΣ 3,2 m³/min



Παροχή αέρα (max) 3,2 m³/min
 Ταχύτητα αέρα (max) 68 m/s
 Ταχύτητα χωρίς φορτίο 0-18.000 rpm
 Βάρος 1,44 kg

DUB186Z

Σώμα εργαλείου

ΦΥΣΗΤΗΡΑΣ / ΑΝΑΡΡΟΦΗΤΗΡΑΣ



Παροχή αέρα (max) (Λεπ. ΦΥΣ.) 4,2 m³/min
 Ταχύτητα αέρα (max) (Λεπ. ΦΥΣ.) 64 m/s
 Παροχή αέρα (max) (Λεπ. ΑΝΑΡΡ.) 6,1 m³/min
 Υποπίεση (max) 3,3 kPa
 Ταχύτητα χωρίς φορτίο 9.000/13.500 rpm
 Βάρος με BL1850B 4,0 kg
 Βάρος με PDC1200A01 16,1 kg



DUB187T002

DUB187Z

1 x BL1850B

Σώμα εργαλείου

ΦΥΣΗΤΗΡΑΣ / ΑΝΑΡΡΟΦΗΤΗΡΑΣ 2,6 m³/min



Παροχή αέρα (max) 2,6 m³/min
 Ταχύτητα αέρα (max) 75 m/s
 Ταχύτητα χωρίς φορτίο 0-15.800 rpm
 Βάρος 1,5 kg

UB100DZ

Σώμα εργαλείου

ΦΥΣΗΤΗΡΑΣ 2,6 m³/min



Παροχή αέρα (max) 2,6 m³/min
 Ταχύτητα αέρα (max) 56 m/s
 Ταχύτητα χωρίς φορτίο 0-15.800 rpm
 Βάρος 1,5 kg

UB101DZ

Σώμα εργαλείου

ΚΑΡΟΤΣΙΑ ΜΕΤΑΦΟΡΑΣ ΦΟΡΤΙΩΝ



ΚΑΡΟΤΣΙΑ ΜΕΤΑΦΟΡΑΣ ΜΕ ΑΝΥΨΩΣΗ (ΗΛΕΚΤΡΙΚΑ) 300 Kg

XPT BL MOTOR (BRAKE)

18V → 18V → 36V LXT



Ανύψωση max
1.020 mm

Φορτίο (max) 300 kg
Ταχύτητα 0-5/0-3,5/0-1,5 km/h
Ταχύτητα όπισθεν 0-1,0 km/h
Ικανότητα ανάβασης (max) 12°
Βάρος 145 kg

DCU601Z

Σώμα εργαλείου

ΚΑΡΟΤΣΙΑ ΜΕ ΑΝΑΤΡΕΠΟΜΕΝΟ (ΗΛΕΚΤΡΙΚΑ) ΚΑΔΟ 300 Kg

XPT BL MOTOR (BRAKE)

18V → 18V → 36V LXT



Φορτίο (max) 300 kg
Ταχύτητα 0-5/0-3,5/0-1,5 km/h
Ταχύτητα όπισθεν 0-1,0 km/h
Ικανότητα ανάβασης (max) 12°
Βάρος 147 kg

DCU602Z

Σώμα εργαλείου

ΚΑΡΟΤΣΙΑ ΜΕΤΑΦΟΡΑΣ 130 kg

XPT BL MOTOR

LXT

199008-0 (ΠΡΟΑΙΡΕΤΙΚΟ)
Εξάρτημα τύπου σκάφης
Για τη μεταφορά δομικών υλικών. Χωρητικότητα σκάφης 90lt.

199009-8 (ΠΡΟΑΙΡΕΤΙΚΟ)
Εξάρτημα τύπου πλατφόρμας

Φορτίο (max) 130 kg
Ταχύτητα 0-1,5/3,5 km/h
Ικανότητα ανάβασης (max) 12°
Βάρος 31,8 kg



DCU180Z

Σώμα εργαλείου

ΚΑΡΟΤΣΙΑ ΜΕ ΚΑΔΟ 300 kg

WG XPT BL MOTOR

18V → 18V → 36V LXT

Φορτίο (max) 300 kg
Ταχύτητα 0-5/0-3,5/0-1,0 Km/h
Ταχύτητα όπισθεν 0-1,0 Km/h
Ικανότητα ανάβασης (max) 12°
Βάρος 121,3 kg



DCU603Z

Σώμα εργαλείου

ΚΑΡΟΤΣΙΑ ΜΕ ΠΛΑΤΦΟΡΜΑ 300 kg

WG XPT BL MOTOR

18V → 18V → 36V LXT

Φορτίο (max) 300 kg
Ταχύτητα 0-5/0-3,5/0-1,5 Km/h
Ταχύτητα όπισθεν 0-1,0 Km/h
Ικανότητα ανάβασης (max) 12°
Βάρος 118,3 kg



DCU604Z

Σώμα εργαλείου

ΚΑΡΟΤΣΙΑ ΜΕ ΚΑΔΟ ΥΓΡΩΝ 300 kg

WG XPT BL MOTOR

18V → 18V → 36V LXT

Φορτίο (max) 300 kg
Ταχύτητα 0-5/0-3,5/0-1,5 Km/h
Ταχύτητα όπισθεν 0-1,0 Km/h
Ικανότητα ανάβασης (max) 12°
Βάρος 103,3 kg



DCU605Z

Σώμα εργαλείου

ΜΠΟΡΝΤΟΥΡΟΨΑΛΙΔΑ

XPT BL MOTOR

XGT



Μήκος λάμας UH020GZ 500 mm
Μήκος λάμας UH021GZ 600 mm
Ταχύτητα χωρίς φορτίο 4.200
Ικανότητα κοπής (Ø max) 20 mm
Βάρος UH020GZ 2,3 kg
Βάρος UH021GZ 2,4 kg



UH020GZ

Σώμα εργαλείου

UH021GZ

Σώμα εργαλείου

ΚΟΝΤΑΡΟΨΑΛΙΔΟ ΜΠΟΡΝΤΟΥΡΑΣ 600 mm

XPT BL MOTOR

XGT



Μήκος λάμας 600 mm
Ταχύτητα χωρίς φορτίο 2.000/3.000/4.000
Ικανότητα κοπής (Ø max) 20 mm
Βάρος 4,0 kg



UN001GZ

Σώμα εργαλείου

ΜΠΟΡΝΤΟΥΡΟΨΑΛΙΔΟ 750 mm

WG BL MOTOR

XGT



Μήκος λάμας 750 mm
Ταχύτητα χωρίς φορτίο 2.000/3.600/5.000
Ικανότητα κοπής (Ø max) 23,5 mm
Βάρος 3,8 kg

UH005GZ

Σώμα εργαλείου

ΜΠΟΡΝΤΟΥΡΟΨΑΛΙΔΟ 600 mm

WG BL MOTOR

XGT



Μήκος λάμας 600 mm
Ταχύτητα χωρίς φορτίο 2.000/3.600/5.000 rpm
Ικανότητα κοπής (Ø max) 23,5 mm
Βάρος 3,6 kg

UH004GZ

Σώμα εργαλείου

ΜΠΟΡΝΤΟΥΡΟΨΑΛΙΔΟ 750 mm

WG BL MOTOR

XGT



Μήκος λάμας 750 mm
Ταχύτητα χωρίς φορτίο 2.000/3.600/5.000 rpm
Ικανότητα κοπής (Ø max) 18 mm
Βάρος 3,3 kg

UH014GZ

Σώμα εργαλείου

ΜΠΟΡΝΤΟΥΡΟΨΑΛΙΔΟ 600 mm

WG BL MOTOR

XGT



Μήκος λάμας 600 mm
Ταχύτητα χωρίς φορτίο 2.000/3.600/5.000 rpm
Ικανότητα κοπής (Ø max) 18 mm
Βάρος 3,2 kg

UH013GZ

Σώμα εργαλείου

ΤΗΛΕΣΚΟΠΙΚΟ ΜΠΟΡΝΤΟΥΡΩΦΑΛΙΔΟ 500 mm

XPT BL MOTOR

LXT

Μήκος λάμας 500 mm
Ταχύτητα χωρίς φορτίο 1.000/1.800/2.200 rpm
Ικανότητα κοπής (Ø max) 23,5 mm
Βάρος 3,5 kg

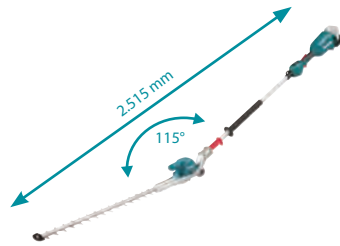

DUN500WZ

Σώμα εργαλείου

ΤΗΛΕΣΚΟΠΙΚΟ ΜΠΟΡΝΤΟΥΡΩΦΑΛΙΔΟ 460 mm

XPT

LXT

Μήκος λάμας 460 mm
Ταχύτητα χωρίς φορτίο 3.600 rpm
Ικανότητα κοπής (Ø max) 18 mm
Βάρος 2,6 kg

ΔΩΡΟ
191P00-8
ΛΑΜΑ
με DUN461WZX1

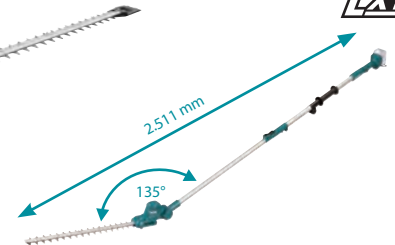

DUN461WZ

Σώμα εργαλείου

DUN461WZX1

Σώμα εργαλείου

ΜΠΟΡΝΤΟΥΡΩΦΑΛΙΔΟ 750 mm

XPT BL MOTOR

LXT

Μήκος λάμας 750 mm
Ταχύτητα χωρίς φορτίο 2.000/3.600/4.400 rpm
Ικανότητα κοπής (Ø max) 23,5 mm
Βάρος 3,8 kg

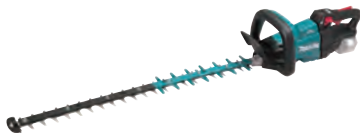

DUH751Z

Σώμα εργαλείου

ΜΠΟΡΝΤΟΥΡΩΦΑΛΙΔΟ 600 mm

XPT BL MOTOR

LXT

Μήκος λάμας 600 mm
Ταχύτητα χωρίς φορτίο 2.000/3.600/4.400 rpm
Ικανότητα κοπής (Ø max) 23,5 mm
Βάρος 3,8 kg



DUH601Z

Σώμα εργαλείου

ΦΙΝΙΡΙΣΤΗΣ ΜΠΟΡΝΤΟΥΡΑΣ

LXT

Μήκος λάμας
• Φινιριστή: 160mm
• Μπορντούρας: 200mm
Ύψος κοπής 15 - 25 mm
Βάρος με μπαταρία 1,4 kg



DUM604RTX

1 x BL1850B

DUM604ZX

Σώμα εργαλείου

ΜΠΟΡΝΤΟΥΡΩΦΑΛΙΔΟ 600 mm

XPT BL MOTOR

LXT

Μήκος λάμας 600 mm
Ταχύτητα χωρίς φορτίο 4.000 rpm
Ικανότητα κοπής (Ø max) 20 mm
Βάρος με μπαταρία 2,9 kg



DUH606RF

1 x BL1830B

DUH606Z

Σώμα εργαλείου

ΜΠΟΡΝΤΟΥΡΩΦΑΛΙΔΟ 500 mm

XPT BRAND

LXT

Μήκος λάμας 500 mm
Ταχύτητα χωρίς φορτίο 2.700 rpm
Ικανότητα κοπής (Ø max) 15 mm
Βάρος 2,9 kg



DUH507RT

1 x BL1850B

DUH507Z

Σώμα εργαλείου

ΜΠΟΡΝΤΟΥΡΩΦΑΛΙΔΟ 600 mm

XPT BRAND

LXT

Μήκος λάμας 600 mm
Ταχύτητα χωρίς φορτίο 2.700 rpm
Ικανότητα κοπής (Ø max) 15 mm
Βάρος 3,1 kg



DUH607RT

1 x BL1850B

DUH607Z

Σώμα εργαλείου

ΤΗΛΕΣΚΟΠΙΚΟ ΜΠΟΡΝΤΟΥΡΩΦΑΛΙΔΟ 460 mm

XPT CXI

Μήκος λάμας 460 mm
Ταχύτητα χωρίς φορτίο 3.600 rpm
Ικανότητα κοπής (Ø max) 18 mm
Βάρος 2,6 kg

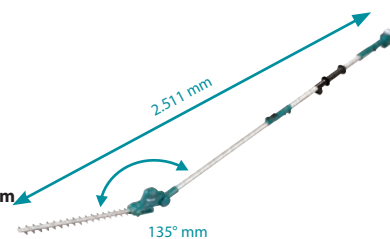

UN460WDZX1

Σώμα εργαλείου



ΚΛΑΔΕΥΤΙΚΑ ΜΠΑΤΑΡΙΑΣ

ΚΛΑΔΕΥΤΙΚΟ ΨΑΛΙΔΙ 30 MM

XPT BL MOTOR **MAX PAC** DUP180RT

LXT



Ικανότητα κοπής (Ø max) 30 mm
Βάρος μόνο το σώμα 0,68 kg
Βάρος με μπαταρία 1,3 kg

DUP180RT

1 x BL1850B

DUP180Z

Σώμα εργαλείου

ΑΜΠΕΛΟΥΡΓΙΚΟ ΨΑΛΙΔΙ ΚΛΑΔΕΜΑΤΟΣ

XPT

18V → 18V → 36V LXT



Ικανότητα κοπής (Ø max) 33 mm
Άνοιγμα λάμας (max) 54 mm
Βάρος με μπαταρία 3,1 kg

DUP361PT2

2 x BL1850B

DUP361Z

Σώμα εργαλείου

ΔΩΡΟ

ΠΟΛΥΕΡΓΑΛΕΙΟ ΚΗΠΟΥ

ΔΕΝΡΟΚΟΜΙΚΟ ΨΑΛΙΔΙ ΚΛΑΔΕΜΑΤΟΣ

XPT

18V → 18V → 36V LXT



Ικανότητα κοπής (Ø max) 33 mm
Άνοιγμα λάμας (max) 54 mm
Βάρος με μπαταρία 3,1 kg

DUP362PT2

2 x BL1850B

DUP362Z

Σώμα εργαλείου

ΔΩΡΟ

ΠΟΛΥΕΡΓΑΛΕΙΟ ΚΗΠΟΥ

ΚΛΑΔΕΥΤΙΚΟ ΨΑΛΙΔΙ 25 MM

XPT BL MOTOR

CXT



Ικανότητα κοπής (Ø max) 25 mm
Βάρος 1,1 kg

UP100DSMJ

1 x BL1041B



XGT

LXT

CXT

ΤΗΛΕΣΚΟΠΙΚΟ ΚΟΝΤΑΡΟΠΡΙΟΝΟ 300 mm

WG AFT BL
MOTOR

IPX4

1.500W

Μήκος λάμας 300 mm
Βήμα αλυσίδας 3/8"
Ταχύτητα χωρίς φορτίο 20 m/s
Βάρος 7,11 kg

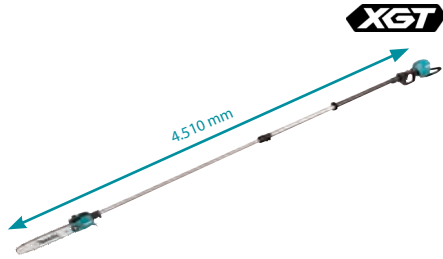

UA004GZ

Σώμα εργαλείου

ΤΗΛΕΣΚΟΠΙΚΟ ΚΟΝΤΑΡΟΠΡΙΟΝΟ 200 mm

AFT XPT BL
MOTOR

LXT

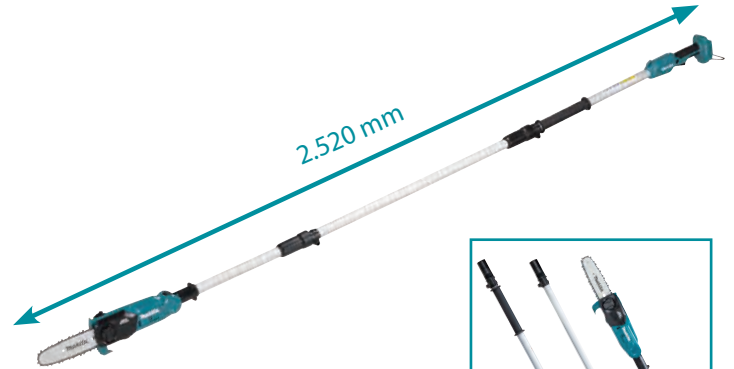

Μήκος λάμας 200 mm
Βήμα αλυσίδας 3/8"
Ταχύτητα χωρίς φορτίο 6,7 m/s
Βάρος με BL1860B 3,5 kg

DUA200Z

Σώμα εργαλείου



ΣΤΕΡΕΩΣΗ ΚΟΝΤΑΡΙΟΥ ΧΩΡΙΣ
ΤΗ ΧΡΗΣΗ ΕΡΓΑΛΕΙΩΝ



ΤΗΛΕΣΚΟΠΙΚΟ ΚΟΝΤΑΡΟΠΡΙΟΝΟ 300 mm

AFT XPT BL
MOTOR

18V → 18V → 36V LXT

1.000W

Μήκος λάμας 300 mm
Βήμα αλυσίδας 3/8"
Ταχύτητα χωρίς φορτίο 20 m/s
Βάρος 7,2 kg

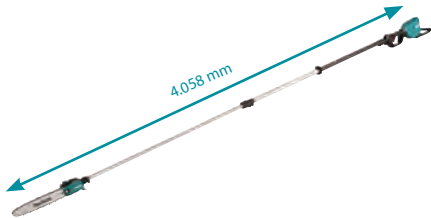

DUA301Z

Σώμα εργαλείου

ΞΥΛΟΚΟΠΤΙΚΟ 150 mm

XPT BL
MOTOR

MAK PAC



Μήκος λάμας 150 mm
Βήμα αλυσίδας 0,325"
Ταχύτητα χωρίς Φορτίο 8 m/s
Βάρος με BL4040 2,4 kg

UC029GM20

2 x BL4040



UC029GZ02

Σώμα εργαλείου

XGT



XPT BL
MOTOR

MAK PAC



Μήκος λάμας 100 mm
Βήμα αλυσίδας 0,325"
Ταχύτητα χωρίς Φορτίο 8 m/s
Βάρος με BL1830B 2,0 kg

DUC101RF1J

1 x BL1830B

DUC101ZJ

Σώμα εργαλείου

ΞΥΛΟΚΟΠΤΙΚΟ 18V 150 mm

XPT BL
MOTOR

MAK PAC



Μήκος λάμας 150 mm
Βήμα αλυσίδας 0,325"
Ταχύτητα χωρίς Φορτίο 8 m/s
Βάρος με BL1850B 2,0 kg

DUC150ZJ

Σώμα εργαλείου

LXT

XPT BL
MOTOR

MAK PAC

CXT



Μήκος λάμας 100 mm
Βήμα αλυσίδας 0,325"
Ταχύτητα χωρίς Φορτίο 8 m/s
Βάρος με BL1021B 1,4 kg

UC100DWA1J

1 x BL1021B

UC100DZJ

Σώμα εργαλείου

ΠΛΥΣΤΙΚΑ ΥΨΗΛΗΣ ΠΙΕΣΗΣ & ΨΕΚΑΣΤΗΡΕΣ ΜΠΑΤΑΡΙΑΣ

ΨΕΚΑΣΤΗΡΑΣ ΠΛΑΤΗΣ

WG BL
METABO MOTOR

XGT

ΔΩΡΟ

ΠΟΛΥΕΡΓΑΛΕΙΟ
ΚΗΠΟΥ

PM001GL202



ΠΕΡΙΛΑΜΒΑΝΕΙ:
Κάλυμμα διάχυσης, κλειδί ενώ η έκδοση
PM001GL202 έχει επιπλέον το διπλό φορτιστή
DC40RB και 2 μπαταρίες 40Vmax/8.0Ah

Χωρητικότητα δοχείου 15 l
Ταχύτητα αέρα 42/52/64m/s
Διαστάσεις (χωρίς το σωλήνα) 320x600x690 mm
Βάρος 15,7 kg

PM001GL202

PM001GZ01

2 x BL4080F

Σώμα εργαλείου

ΠΛΥΣΤΙΚΟ ΜΠΑΤΑΡΙΑΣ 115 bar

WG BL
METABO MOTOR

XGT



Μέγιστη πίεση (max) 115 bar
Ρυθμιζόμενη πίεση (λετ.1/2/3) 30/55/85 bar
Παροχή νερού (max) 330 l/h
Ισχύς (max) 1.200 W
Θερμοκρασία νερού τροφοδοσίας (max) 40°C
Βάρος 8,5 kg

HW001GZ

Σώμα εργαλείου

ΠΛΥΣΤΙΚΟ ΠΙΣΤΟΛΙ 24 bar

XPT

LXT



Μέγιστη πίεση: 24 bar
Μέγιστη παροχή: 5,3 l/h
Μέγιστο ύψος αναρρόφησης: 2 m
Μήκος σωλήνα: 6 m
Βάρος: 2,1 kg



DHW180Z

Σώμα εργαλείου

ΠΛΥΣΤΙΚΟ ΜΠΑΤΑΡΙΑΣ 80 bar

WG BL
METABO MOTOR

18V 18V 36V LXT



Μέγιστη πίεση (max) 80 bar
Ρυθμιζόμενη πίεση (H/L) 30/55 bar
Παροχή νερού (max) 330 l/h
Ισχύς (max) 800 W
Θερμοκρασία νερού τροφοδοσίας (max) 40°C
Χωρητικότητα δοχείου 50 l
Βάρος 6,3 kg

DHW080ZK

Σώμα εργαλείου

ΨΕΚΑΣΤΗΡΑΣ ΠΛΑΤΗΣ 15 ΛΙΤΡΩΝ

WG XPT
METABO MOTOR

LXT



Πίεση (max) 0,5 Μpa
Χωρητικότητα δοχείου 15 l
Μήκος λόγχης 0,6 m
Βάρος 5,5 kg

DUS158Z

Σώμα εργαλείου



ΨΕΚΑΣΤΗΡΑΣ ΠΛΑΤΗΣ 10 ΛΙΤΡΩΝ

WG XPT
METABO MOTOR

LXT



Πίεση (max) 0,5 Μpa
Χωρητικότητα δοχείου 10 l
Μήκος λόγχης 0,6 m
Βάρος 5,2 kg

DUS108Z

Σώμα εργαλείου



ΨΕΚΑΣΤΗΡΑΣ 5 ΛΙΤΡΩΝ

WG XPT
METABO MOTOR

LXT



Πίεση (max) 0,3 Μpa
Χωρητικότητα δοχείου 5 l
Μήκος λόγχης 0,5 > 0,7 m
Βάρος 2,84 kg

DUS054Z

Σώμα εργαλείου



ΨΕΚΑΣΤΗΡΑΣ 5 ΛΙΤΡΩΝ

WG XPT
METABO MOTOR

CXT



Πίεση (max) 0,3 Μpa
Χωρητικότητα δοχείου 5 l
Μήκος λόγχης 0,5 > 0,7 m
Βάρος 2,63 kg

US053DZ

Σώμα εργαλείου



ΑΛΥΣΟΠΡΙΟΝΟ 400 mm ΜΕ ΕΞΑΡΤΗΜΑΤΑ
ΠΕΡΙΛΑΜΒΑΝΕΙ

- Λάμα 40 cm
- Αλυσίδα
- Κάλυμμα λάμας
- Λάδι αλυσίδας
- Στρογγυλή λιμα
- Μεταλλική θήκη



Ονομαστική ισχύς 2.000 W
Μήκος λάμας 400 mm
Ταχύτητα χωρίς φορτίο 14,5 m/s
Βάρος 5,6 kg

UC4051AK
ΑΛΥΣΟΠΡΙΟΝΟ 400 mm

Ονομαστική ισχύς 2.000 W
Μήκος λάμας 400 mm
Ταχύτητα χωρίς φορτίο 14,5 m/s
Βάρος 5,6 kg

UC4051A
ΑΛΥΣΟΠΡΙΟΝΟ 350 mm

Ονομαστική ισχύς 2.000 W
Μήκος λάμας 350 mm
Ταχύτητα χωρίς φορτίο 14,5 m/s
Βάρος 5,5 kg

UC3551A
ΑΛΥΣΟΠΡΙΟΝΟ 350 mm ΜΕ ΕΞΑΡΤΗΜΑΤΑ
ΠΕΡΙΛΑΜΒΑΝΕΙ

- Λάμα 35 cm
- Αλυσίδα
- Κάλυμμα λάμας
- Λάδι αλυσίδας
- Στρογγυλή λιμα
- Μεταλλική θήκη



Ονομαστική ισχύς 1.800 W
Μήκος λάμας 350 mm
Ταχύτητα χωρίς φορτίο 14,5 m/s
Βάρος 4,7 kg

UC3541AK
ΑΛΥΣΟΠΡΙΟΝΟ 400 mm

Ονομαστική ισχύς 1.800 W
Μήκος λάμας 400 mm
Ταχύτητα χωρίς φορτίο 14,5 m/s
Βάρος 4,7 kg

UC4041A
ΑΛΥΣΟΠΡΙΟΝΟ 350 mm

Ονομαστική ισχύς 1.800 W
Μήκος λάμας 350 mm
Ταχύτητα χωρίς φορτίο 14,5 m/s
Βάρος 4,7 kg

UC3541A
ΑΛΥΣΟΠΡΙΟΝΟ 300 mm

Ονομαστική ισχύς 1.800 W
Μήκος λάμας 300 mm
Ταχύτητα χωρίς φορτίο 14,5 m/s
Βάρος 4,6 kg

UC3041A
ΜΠΟΡΝΤΟΥΡΩΦΑΛΙΔΟ 650 mm

Ονομαστική ισχύς 670 W
Μήκος λάμας 650 mm
Ικανότητα κοπής (Ø max) 18 mm
Βάρος 4,3 kg

UH6580
ΜΠΟΡΝΤΟΥΡΩΦΑΛΙΔΟ 750 mm

Ονομαστική ισχύς 670 W
Μήκος λάμας 750 mm
Ικανότητα κοπής (Ø max) 18 mm
Βάρος 4,4 kg

UH7580
ΜΠΟΡΝΤΟΥΡΩΦΑΛΙΔΟ 650 mm

Ονομαστική ισχύς 550 W
Μήκος λάμας 650 mm
Ικανότητα κοπής (Ø max) 18 mm
Βάρος 3,7 kg

UH6570
ΜΠΟΡΝΤΟΥΡΩΦΑΛΙΔΟ 550 mm

Ονομαστική ισχύς 550 W
Μήκος λάμας 550 mm
Ικανότητα κοπής (Ø max) 18 mm
Βάρος 3,6 kg

UH5570
ΘΡΥΜΜΑΤΙΣΤΗΣ ΚΛΑΔΙΩΝ 2.500W
ΣΥΣΤΗΜΑ ΠΡΟΣΤΑΣΙΑΣ ΤΟΥ ΚΙΝΗΤΗΡΑ ΑΠΟ ΜΠΛΟΚΑΡΙΣΜΕΝΑ ΚΛΑΔΙΑ

Ονομαστική ισχύς 2.500 W
Ø κλαδιών (max) 45 mm
Ταχύτητα χωρίς φορτίο 40 rpm
Χωρητικότητα κάδου 67 l
Βάρος 27,6 kg

UD2500

ΒΥΘΙΖΟΜΕΝΕΣ ΑΝΤΛΙΕΣ

ΟΜΒΡΙΩΝ & ΑΚΑΘΑΡΤΩΝ ΥΔΑΤΩΝ

ΠΛΥΣΤΙΚΑ ΥΨΗΛΗΣ ΠΙΕΣΗΣ



ΒΥΘΙΖΟΜΕΝΗ ΑΝΤΛΙΑ ΟΜΒΡΙΩΝ 300W

ΙΔΑΝΙΚΗ ΓΙΑ ΟΜΒΡΙΑ ΥΔΑΤΑ

Ονομαστική ισχύς 300 W
Αντληση (max) 8.400 l/h
Μανομετρικό (max) 7 m
Βάρος 4,23 kg



PF0300

ΒΥΘΙΖΟΜΕΝΗ ΑΝΤΛΙΑ ΟΜΒΡΙΩΝ 800W

ΙΔΑΝΙΚΗ ΓΙΑ ΟΜΒΡΙΑ ΥΔΑΤΑ

Ονομαστική ισχύς 800 W
Αντληση (max) 13.200 l/h
Μανομετρικό (max) 9 m
Βάρος 6,08 kg



PF0800

ΒΥΘΙΖΟΜΕΝΗ ΑΝΤΛΙΑ ΟΜΒΡΙΩΝ 1.100W

ΙΔΑΝΙΚΗ ΓΙΑ ΟΜΒΡΙΑ ΥΔΑΤΑ

Ονομαστική ισχύς 1.100 W
Αντληση (max) 15.000 l/h
Μανομετρικό (max) 9 m
Βάρος 6,74 kg



PF1100

ΒΥΘΙΖΟΜΕΝΗ ΑΝΤΛΙΑ ΑΚΑΘΑΡΤΩΝ 550W

ΓΙΑ ΑΚΑΘΑΡΤΑ ΥΔΑΤΑ.

Ονομαστική ισχύς 550 W
Αντληση (max) 10.800 l/h
Μανομετρικό (max) 7 m
Βάρος 5,45 kg



PF0610

ΒΥΘΙΖΟΜΕΝΗ ΑΝΤΛΙΑ ΑΚΑΘΑΡΤΩΝ 1.100W

ΓΙΑ ΑΚΑΘΑΡΤΑ ΥΔΑΤΑ.

Ονομαστική ισχύς 1.100 W
Αντληση (max) 14.400 l/h
Μανομετρικό (max) 10 m
Βάρος 6,64 kg



PF1010

ΒΥΘΙΖΟΜΕΝΗ ΑΝΤΛΙΑ ΑΚΑΘΑΡΤΩΝ 1.100W

ΓΙΑ ΑΚΑΘΑΡΤΑ ΥΔΑΤΑ.

Ονομαστική ισχύς 1.100 W
Αντληση (max) 15.000 l/h
Μανομετρικό (max) 10 m
Βάρος 7,0 kg



PF1110

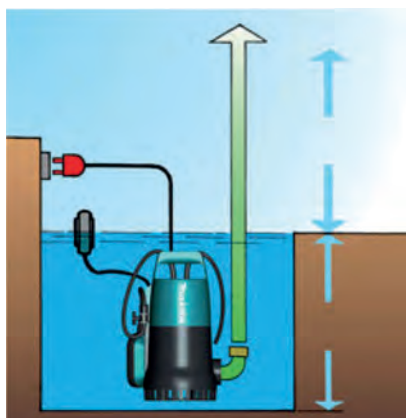

ΠΛΥΣΤΙΚΟ 120 bar

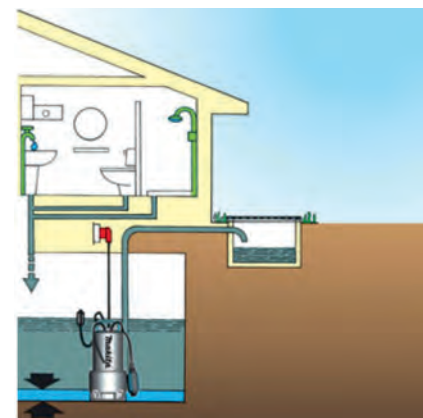
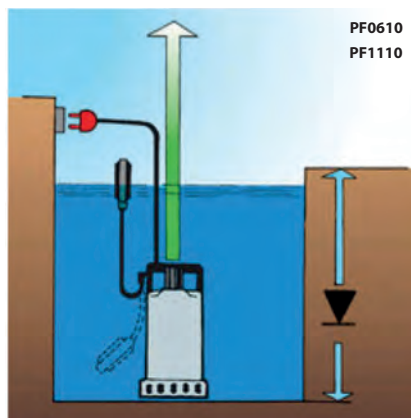

ΠΛΥΣΤΙΚΟ 130 bar



Ονομαστική ισχύς 1.800 W
Επιτρεπτή πίεση (max) 120 bar
Παροχή νερού (max) 420 l/h
Βάρος 11,0 kg

HW1200



Ονομαστική ισχύς 1.800 W
Επιτρεπτή πίεση (max) 130 bar
Παροχή νερού (max) 450 l/h
Βάρος 12,7 kg

HW1300



XGT

40V **Li-ion**
max



ΣΥΣΤΗΜΑΤΑ
ΦΩΤΙΣΜΟΥ

ΠΡΟΒΟΛΕΑΣ 96 LED



Φωτεινή ροή H 10.000/M 4.000/L 2.000 Lm
Αυτονομία (h με BL4040) H 2,4/M 6,5/L 14
Βάρος 6,1 kg

ML009GX

Σώμα εργαλείου

ΠΡΟΒΟΛΕΑΣ 20 LED



Φωτεινή ροή H 1.100/L 450 Lm
Αυτονομία (h με BL4040) H 10/L 22
Βάρος 3,4 kg

ML003G

Σώμα εργαλείου

ΠΡΟΒΟΛΕΑΣ 50 LED



Φωτεινή ροή H 3.600/M 1.800/L 900 Lm
Αυτονομία (h με BL4040) H 3,5/M 7,5/L 15
Βάρος 4,6 kg

ML005G

Σώμα εργαλείου

ΠΡΟΒΟΛΕΑΣ 96 LED



Φωτεινή ροή H 10.000/M 4.000/L 2.000 Lm
Αυτονομία (h με BL1850B) H 1,7/M 4,5/L 8,5
Βάρος 5,7 kg

DEADML809

Σώμα εργαλείου

ΠΡΟΒΟΛΕΑΣ 30 LED



Φωτεινή ροή H 3.000/M 1.500/L 750 Lm
Αυτονομία (h με BL1850B) H 2,7/M 5,5/L 11
Βάρος 4,1 kg

DEADML811

Σώμα εργαλείου

ΠΡΟΒΟΛΕΑΣ 20 LED



Φωτεινή ροή H 750/L 450 Lm
Αυτονομία (h με BL1850B) H 8,5/L 17
Βάρος 1,97 kg

DEADML805

Σώμα εργαλείου

ΤΗΛΕΣΚΟΠΙΚΟΣ ΠΡΟΒΟΛΕΑΣ 12 LED



Φωτεινή ροή H 3.000/M 1.700/L 900 Lm
Αυτονομία (h με BL1850B) H 3/M 10/L 10
Βάρος 7,4 kg

DML814

Σώμα εργαλείου

ΤΡΙΠΟΔΟ 2 ΘΕΣΕΩΝ ΓΙΑ DEADML805



ΡΥΘΜΙΖΟΜΕΝΟ ΥΨΟΣ 922 mm - 1.750 mm
ΣΥΜΒΑΤΟ ΜΕ DEADML805

GM00002283

ΤΡΙΠΟΔΟ 2 ΘΕΣΕΩΝ



Ρυθμιζόμενο ύψος 1.300-2.000 mm
Συμβατό με ML003G, DML811,
ML005G, DEADML809

GM00002073

ΤΡΙΠΟΔΟ 1 ΘΕΣΗΣ



ΡΥΘΜΙΖΟΜΕΝΟ ΥΨΟΣ 1.300-2.000 mm
ΣΥΜΒΑΤΟ ΜΕ ML003G, DML809,
DML811, ML005G, ML009G

GM00002378

XGT



LXT

ΦΩΣ ΣΥΝΕΡΓΕΙΟΥ 42 LED

XPT

XGT

XPT



Φωτεινή ροή 1.700 / 800 / 400 Lm
Αυτονομία (h με BL4040) 7 / 15 / 32
Βάρος 2,0 kg

ML012G

Σώμα εργαλείου

ΦΑΚΟΣ 4 LED

XPT

XGT



Φωτεινή ροή 160 Lm
Αυτονομία (h με BL4040) 55
Βάρος 0,28 kg

ML001G

Σώμα εργαλείου

ΦΩΣ ΕΡΓΑΣΙΑΣ 18 LED

XGT



Φωτεινή ροή H 500/M 250/L 100 Lm
Αυτονομία (h με BL4025) H 13/M 25/L 82
Βάρος 0,42 kg

ML006GX

Σώμα εργαλείου

ΦΩΣ ΕΡΓΑΣΙΑΣ 202 LED

XPT
DC AC

XGT LXT

XPT USB

Φωτεινή ροή
H 5.500/M 3.000/L 1.500 Lm
Αυτονομία (h με 2 μπαταρίες BL4080F)
H 13/M 23/L 43
Βάρος 14,4 kg

ML010G

Σώμα εργαλείου



ΦΩΣ ΕΡΓΑΣΙΑΣ 21 LED

XPT USB

XGT

XPT

Φωτεινή ροή
710 (360°)/130 (180°)/130 Lm
Αυτονομία (h με BL4040)
16 (360°)/29 (180°)/51 (φακός)
Βάρος 0,46 kg

ML002G

Σώμα εργαλείου



ΦΑΚΟΣ LED 4 ΛΕΙΤΟΥΡΓΙΩΝ

XGT

Φωτεινή ροή
spot 600/spot+flood 1.250
flood 1.000/strobo 1.250 Lm
Αυτονομία (h με BL4040) spot 10
spot+flood 7,5/flood 10/strobo 10
Βάρος 0,95 kg

ML007G

Σώμα εργαλείου



ΦΩΣ ΕΡΓΑΣΙΑΣ 202 LED

XPT
DC AC



LXT

Φωτεινή ροή
H 5.500/M 3.000/L 1.500 Lm
Αυτονομία (h με 2 μπαταρίες BL1850B)
H 4/M 8,5/L 18
Βάρος 13,9 kg

DML810

Σώμα εργαλείου



ΦΑΚΟΣ 4 LED

LXT



Φωτεινή ροή 160 Lm
Αυτονομία (h με BL1860B) 54
Βάρος 0,43 kg

DEBDML815

Σώμα εργαλείου

ΦΑΚΟΣ LED

LXT



Φωτεινή ροή 190 Lm
Αυτονομία (h με BL1850B) 26
Βάρος 0,43 kg

DEBDML808

Σώμα εργαλείου

ΦΩΣ ΣΥΝΕΡΓΕΙΟΥ 42 LED

XPT

LXT



Φωτεινή ροή 1.700 / 800 / 400 Lm
Αυτονομία (h με BL1860B) 5 / 11 / 23
Βάρος 1,7 kg

DML818

Σώμα εργαλείου



ΦΩΣ ΕΡΓΑΣΙΑΣ 18 LED

LXT



Φωτεινή ροή H 500/M 250/L 100 Lm
Αυτονομία (h με BL1860B) H 17/M 34/L 75
Βάρος 0,41 kg

DML816X

Σώμα εργαλείου



ΦΩΣ ΕΡΓΑΣΙΑΣ 21 LED

USB

LXT



Φωτεινή Ροή 710 / 340 / 310 Lm
Αυτονομία (max) 23h με BL1850B
Βάρος 0,73 kg

DECDML807

Σώμα εργαλείου

ΦΑΚΟΣ LED 4 ΛΕΙΤ.

XPT

LXT



Φωτεινή Ροή Spot 600 / Flood 600
Spot + Flood 1.250 / Strobo 1.250 Lm
Αυτονομία (max) Spot 10 / Flood 7.5
Spot+Flood 6 / Strobo 8.5
Βάρος 0,73 kg

DEBDML812

Σώμα εργαλείου

ΦΑΚΟΣ LED

CXT



Φωτεινή Ροή 190 Lm
Αυτονομία (max) 12h με BL1041B
Βάρος 0,40 kg

DEAML106

Σώμα εργαλείου

ΦΑΚΟΣ ΧΕΙΡΟΣ LED

CXT



Φωτεινή Ροή 100 Lm
Αυτονομία (max) 28h με BL1041B
Βάρος 0,06 kg

DEBML103

Σώμα εργαλείου

ΡΑΔΙΟΦΩΝΟ ΜΕ ΦΑΝΑΡΙ & ΦΑΚΟ

USB
 Bluetooth

XGT



Μέγιστη εμβέλεια επικοινωνίας 30 m
Συχνότητες: FM: 87,5-108 MHz
Αυτονομία (max) (h με BL4040):
Radio: 41 - Radio + Φανάρι: 15
Φανάρι: 24 / 33 - Φακός: 46 / 86
Βάρος 0,90 kg

MR010GZ

Σώμα εργαλείου

ΡΑΔΙΟΦΩΝΟ ΜΕ ΦΑΝΑΡΙ & ΦΑΚΟ

USB
 Bluetooth

LXT



Μέγιστη εμβέλεια επικοινωνίας 30 m
Συχνότητες: FM: 87,5-108 MHz
Αυτονομία (max) (h με BL1850B):
Radio: 52 - Radio + Φανάρι: 12
Φανάρι: 16 / 22 - Φακός: 30 / 58
Βάρος 0,98 kg

DMR057

Σώμα εργαλείου

ΦΑΚΟΣ ΜΕ ΘΥΡΑ USB

USB

XGT



Τάση 40Vmax
Φωτεινή Ροή (max) 300 Lm
Βάρος 0,88 kg

ML011G01

Σώμα εργαλείου

ΦΑΚΟΣ ΜΕ ΘΥΡΑ USB

USB

LXT



Τάση 14,4V, 18V
Φωτεινή Ροή (max) 300 Lm
Βάρος 0,51 kg

DML817

Σώμα εργαλείου

ΦΑΚΟΣ ΜΕ ΘΥΡΑ USB

USB

CXT



Τάση 10,8V, 12Vmax
Φωτεινή Ροή (max) 200 Lm
Βάρος 0,34 kg

ML107

Σώμα εργαλείου

ΑΝΤΑΠΤΟΡΑΣ ΦΟΡΤΙΣΗΣ USB

USB

XGT

2 x USB τύπου A



Τάση 40Vmax
Βάρος 0,14 kg

DEAADP001G

Σώμα εργαλείου

ΑΝΤΑΠΤΟΡΑΣ ΦΟΡΤΙΣΗΣ USB

USB

LXT

2 x USB τύπου A



Τάση 14,4V, 18V
Βάρος 0,11 kg

DECADP05

Σώμα εργαλείου

ΑΝΤΑΠΤΟΡΑΣ ΦΟΡΤΙΣΗΣ USB

USB

CXT

2 x USB τύπου A



Τάση 10,8V, 12Vmax
Βάρος 0,06 kg

DEAADP06

Σώμα εργαλείου



ΦΟΥΡΝΟΣ ΜΙΚΡΟΚΥΜΑΤΩΝ

OUTDOOR USB



Θύρα USB
(ΤΥΠΟΣ Α DC5V / 2,4 Ah)

Χωρητικότητα 8 l
Ισχύς High / Low: 500 / 350 W
Διαστάσεις 318 x 343 x 338 mm
Βάρος 8,9 kg

MW001GZ

Σώμα εργαλείου

ΒΡΑΣΤΗΡΑΣ 0,8 L

30V → 36V

OUTDOOR

ΜΕ ΛΕΙΤΟΥΡΓΙΑ
ΑΥΤΟΜΑΤΗΣ
ΑΠΕΝΕΡΓΟΠΟΙΗΣΗΣ



Χωρητικότητα δοχείου νερού 0,8 l
Βάρος 2,0 kg

DKT360Z

Σώμα εργαλείου

ΚΑΦΕΤΙΕΡΑ ΦΙΛΤΡΟΥ

LXT CXT

OUTDOOR



Δοχείο νερού 240 ml
Βάρος 1,4 kg

DCM501Z

Σώμα εργαλείου

ΑΝΕΜΙΣΤΗΡΑΣ DC/AC 330 mm

DC AC

OUTDOOR



Διάμετρος φτερωτής 330 mm
Παροχή αέρα (max) 21 m³/min
Ταχύτητα αέρα (max) 240 m/min
Βάρος 3,8 kg

DCF301Z

Σώμα εργαλείου

ΑΝΕΜΙΣΤΗΡΑΣ DC/AC 235 mm

DC AC

OUTDOOR



Διάμετρος φτερωτής 235 mm
Παροχή αέρα (max) 8,2 m³/min
Ταχύτητα αέρα (max) 190 m/min
Βάρος 1,9 kg

DCF203Z

Σώμα εργαλείου

ΑΝΕΜΙΣΤΗΡΑΣ DC/AC 180 mm

DC AC

OUTDOOR



Διάμετρος φτερωτής 180 mm
Παροχή αέρα (max) 4,6 m³/min
Ταχύτητα αέρα (max) 180 m/min
Βάρος 1,3 kg

DCF102Z

Σώμα εργαλείου

ΦΥΣΗΤΗΡΑΣ ΣΚΟΝΗΣ 4 ΤΑΧΥΤΗΤΩΝ

OUTDOOR

BL MOTOR



Συμπαράδεται τσάντα
με το DAS180RT



Δύναμη φυσήματος (N) 2,8 / 2,3 / 1,7 / 1,1
Παροχή αέρα (max) 0-1,1 / 1,0 / 0,8 / 0,6 m³/min
Υποπίεση (max) 10,3 kPa
Βάρος με μπαταρία 1,4 kg

DAS180RT

DAS180Z

1 x BL1850B

Σώμα εργαλείου

ΤΡΟΜΠΑ ΑΕΡΟΣ

XPT

OUTDOOR



Πίεση αέρα (max) 1.110 kPa
Παροχή αέρα (max) 22 L/min
Μήκος σωλήνα 65 mm
Βάρος 2,1 kg

DMP181Z

Σώμα εργαλείου

ΡΑΔΙΟΦΩΝΟ DAB+ 12Vmax - 14,4-18V / AC230V

Bluetooth LXT CXT DC AC dab+

OUTDOOR

ΦΟΡΤΙΖΕΙ
ΜΠΑΤΑΡΙΕΣ



Συχνότητες:
• FM 87,5-108 MHz
• DAB 174.928-239.200 MHz
• DAB+ 174.928-239.200 MHz
Βάρος 5,9 kg

DMR301

Σώμα εργαλείου



ΓΑΝΤΙΑ ΕΡΓΑΣΙΑΣ ΜΑΚΙΤΑ

Ιδανικά για κάθε εφαρμογή

Λειτουργικά και εργονομικά σχεδιασμένα για να αυξάνουν την παραγωγικότητα και να εξασφαλίζουν την ασφάλεια στον χώρο εργασίας.



ΕΦΑΡΜΟΓΗ

Η σωστή επιλογή μεγέθους είναι απαραίτητη για βέλτιστη προστασία και ιδανική άνεση. Για να το βρεις, μέτρησε το πλάτος και το μήκος του χεριού σου και συμβουλέψου τον πίνακα μεγεθών. Περισσότερες πληροφορίες στον ιστότοπο www.makita.gr

ΜΕΓΕΘ.	ΠΛΑΤΟΣ (cm)	ΜΗΚΟΣ (cm)
M	7,6 - 8,6	13 - 13,6
L	8,6 - 9,8	13,6 - 14,6
XL	8,6 - 11	13,6 - 15,2
XXL	9,8 - 11	14,6 - 15,2

ΓΑΝΤΙΑ ΕΡΓΑΣΙΑΣ

NEO



ΓΑΝΤΙΑ ΕΡΓΑΣΙΑΣ – ADVANCED IMPACT

Κωδικός	Πιστοποιήσεις	Μέγεθος
P-84567	EN ISO 21410:2020, EN388 2016 + A1:2018 (2121XP)	8 (M)
P-84573		9 (L)
P-84589		10 (XL)



ΓΑΝΤΙΑ ΕΡΓΑΣΙΑΣ – ADVANCED IMPACT-RATED

Κωδικός	Πιστοποιήσεις	Μέγεθος
P-84464	EN ISO 21420:2020, EN388:2016+A1:2018 (2121XP)	8 (M)
P-84470		9 (L)
P-84486		10 (XL)
P-84492		11 (XXL)



ΔΕΡΜΑΤΙΝΑ ΓΑΝΤΙΑ ΕΡΓΑΣΙΑΣ

Κωδικός	Πιστοποιήσεις	Μέγεθος
P-84595	EN ISO 21410:2020, EN388 2016 + A1:2018 (3112X)	8 (M)
P-84604		9 (L)
P-84610		10 (XL)



ΜΑΛΑΚΑ ΓΑΝΤΙΑ ΕΡΓΑΣΙΑΣ

Κωδικός	Πιστοποιήσεις	Μέγεθος
P-84654	EN ISO 21420:2020, EN388:2016+A1:2018 (2121X)	8 (M)
P-84660		9 (L)
P-84676		10 (XL)



ΔΕΡΜΑΤΙΝΑ ΓΑΝΤΙΑ ΕΡΓΑΣΙΑΣ

Κωδικός	Πιστοποιήσεις	Μέγεθος
P-84626	EN ISO 21420:2020, EN388:2016+A1:2018 (2112X)	8 (M)
P-84632		9 (L)
P-84648		10 (XL)



ΑΝΘΕΚΤΙΚΑ ΓΑΝΤΙΑ ΕΡΓΑΣΙΑΣ

Κωδικός	Πιστοποιήσεις	Μέγεθος	
P-84682	EN ISO 21420:2020, EN388:2016+A1:2018 (4121X)	8 (M)	
P-84698			9 (L)
P-84707			10 (XL)



ΑΝΘΕΚΤΙΚΑ ΓΑΝΤΙΑ ΕΡΓΑΣΙΑΣ

Κωδικός	Πιστοποιήσεις	Μέγεθος	
P-84713	EN ISO 21410:2020, EN388 2016 + A1:2018 (4X42F)	8 (M)	
P-84729			9 (L)
P-84735			10 (XL)





NEMESIS

ΣΥΜΒΑΤΑ ΜΕ SDS-MAX



Τα Makita Nemesis SDS-MAX είναι σχεδιασμένα για να προσφέρουν κορυφαίες επιδόσεις στις πιο απαιτητικές εφαρμογές. Ιδανικά για επαγγελματίες και ειδικούς στον κατασκευαστικό τομέα, τα Makita Nemesis SDS-MAX προσφέρουν αξιοπιστία, αντοχή και επιδόσεις χωρίς συμβιβασμούς.



ΤΕΤΡΑΚΟΠΑ

Κεφαλή κοπής με καινοτόμο γεωμετρία 4 κοπτικών ακμών TCT, συμμετρικά τοποθετημένων, που λειτουργούν ομοιόμορφα, εξαλείφοντας τον κίνδυνο μπλοκαρίσματος και θραύσης ακόμη και παρουσία σιδηροπλισμού και σκληρών υλικών όπως το σκυρόδεμα.

ΤΕΤΡΑΠΛΗ ΕΛΙΚΩΣΗ

Η καινοτόμος γεωμετρία με 4 έλικοειδείς αυλακώσεις βελτιστοποιεί την απομάκρυνση της σκόνης, αυξάνοντας την απόδοση και παρατείνοντας τη διάρκεια ζωής της μύτης.

ΜΕΙΩΜΕΝΟΙ ΚΡΑΔΑΣΜΟΙ

Σχεδιασμένες για τη μείωση των κραδασμών και την προστασία του μηχανήματος και του χειριστή. Εξασφαλίζουν χαμηλές δονήσεις, ισχύ και αντοχή ακόμη και σε απαιτητικές διατρήσεις.

ΥΨΗΛΗΣ ΑΚΡΙΒΕΙΑΣ

Η γωνία της κοπτικής ακμής στις 130° εγγυάται απόλυτα ευθείες και ακριβείς οπές.

Κωδικός	Ø(mm)	Μήκος
B-19897	12	340
B-19906		540
B-19912		740
B-19928	14	340
B-19934		540
B-19940	15	340
B-19956		540
B-19962	16	340
B-19978		540
B-19984		940
B-19990	18	340
B-20002		540
B-20018		940
B-20024	20	320
B-20030		520
B-20046		920
B-20052	22	320
B-20068		520
B-20074		920
B-20080	24	320
B-20096		520
B-20105		320
B-20111	25	520
B-20127		670

Κωδικός	Ø(mm)	Μήκος (mm)
B-20133	26	520
B-20149	28	370
B-20155		57
B-20161		670
B-20177	30	920
B-20183		370
B-20199		570
B-20208	32	370
B-20214		570
B-20220		920
B-20236	35	370
B-20242		570
B-20258		670
B-20264	38	920
B-20270		370
B-20286		570
B-20292	40	370
B-20301		570
B-20317		920
B-20323	45	570
B-42896	50	570
B-20339	52	570

ΤΡΥΠΑΝΙΑ ΣΥΜΒΑΤΑ ΜΕ SDS-MAX

Κατασκευασμένα στην Γερμανία

Εξαιρετικά μακριά τρυπάνια με υποδοχή συμβατή με SDS-Max, τετράκοπα, με πατενταρισμένο σχεδιασμό "Power Shoulder", ειδικά βελτιστοποιημένα για σπλισμένο σκυρόδεμα. Η κεφαλή κοπής διαθέτει ενδείξεις φθοράς και τέσσερις συμμετρικές κοπτικές ακμές με γωνία 90°, προσφέροντας αποτελεσματική απομάκρυνση σκόνης.

Οι ενισχυμένες πλάκες από καρβίδιο του βολφραμίου, πιστοποιημένες κατά PGM (γερμανική πιστοποίηση ακρίβειας για τρυπάνια τοιχοποιίας), εξασφαλίζουν σταθερότητα και αυτόματο κεντράρισμα, αποτρέποντας ολισθήσεις κατά την εκκίνηση.

Διαθέτουν σπείρα Multi-Value-Flute (MVF) με 2 αυλακώσεις και εναλλασσόμενο πλάτος ελικών:

-Στενή έλικα για ταχύτατη διάτρηση και μειωμένη τριβή

-Παχιά έλικα για ενισχυμένη δομική στήριξη και λιγότερη φθορά

Ο πυρήνας μεταβλητής αντοχής έχει σχεδιαστεί για ιδανική ισορροπία μεταξύ χαμηλού βάρους και υψηλής ταχύτητας, διατηρώντας παράλληλα μέγιστη ανθεκτικότητα ακόμη και στις πιο απαιτητικές εφαρμογές.



Δ Ω Ρ Ο Μ Α Κ Ρ Ο Σ

Κωδικός	Ø(mm)	Συνολικό μήκος (mm)	Ωφέλιμο μήκος (mm)
P-77768	16	1.320	1.180
P-77805	18	1.320	1.180
P-77849	20	1.320	1.200
P-77883	22	1.320	1.200
P-77942	25	1.320	1.200
P-78003	28	1.320	1.200
P-78069	32	1.320	1.200
P-78592	35	1.320	1.200
P-78184	40	1.320	1.200



ΑΥΤΟΤΡΟΧΙΖΟΜΕΝΑ

Σχεδιασμός προφίλ που εξασφαλίζει αποδοτικότητα παρά τη φθορά από την τριβή

	Κωδικός	Υποδοχή	Περιγραφή (εφαρμογές)	Μήκος	Πλάτος
	B-64266	SDS-MAX	ΒΕΛΟΝΙ (για κατεδαφιστικά)	400 mm	-
	B-23064				-
	NEO E-26624		ΒΕΛΟΝΙ PREMIUM	600 mm	-
	B-64272		ΚΑΛΕΜΙ (για κατεδαφιστικά, σκαπτικά)	400 mm	25 mm
	B-64783				
B-14015					
	E-20208		350 mm	50 mm	
	E-20214				
	NEO E-26630		ΚΑΛΕΜΙ PREMIUM	600 mm	
	E-20236		ΚΙΤ 5 ΚΑΛΕΜΙΩΝ	Βελόνι 400 mm (2 τμχ) Καλέμι 400x25 mm (2 τμχ) Πλατυκάλεμο 380x50 mm (1τμχ)	
	B-64238	SDS-PLUS	ΒΕΛΟΝΙ	250 mm	-
	B-64244		ΚΑΛΕΜΙ (για κατεδαφιστικά, σκαπτικά)		20 mm
	B-14059				40 mm
	B-14065				60 mm
	B-10372	ΕΞΑΓΩΝΗ 28 mm	ΒΕΛΟΝΙ (για κατεδαφιστικά)	400 mm	-
	B-10388	ΕΞΑΓΩΝΗ 30 mm			-
	E-20177	SDS-PLUS	ΠΛΑΤΥΚΑΛΕΜΟ (για κατεδαφιστικά, σκαπτικά)	250 mm	40 mm
	E-20183				50 mm
	E-20199				75 mm
	E-20220		ΚΙΤ 3 ΚΑΛΕΜΙΩΝ	Βελόνι 250 mm (1 τμχ) Καλέμι 250x25 mm (1 τμχ) Πλατυκάλεμο 250x40 mm (1τμχ)	

ΥΠΟΔΟΧΗ SDS-MAX



	Κωδικός	Εφαρμογές	Περιγραφή	Μήκος	Πλάτος
	NEO D-34176	για κατεδαφιστικά	ΒΕΛΟΝΙ	280 mm	-
	NEO D-34182			400 mm	-
	NEO D-34198			600 mm	-
	NEO D-34213	για κατεδαφιστικά, σκαπτικά	ΚΑΛΕΜΙ	400 mm	25 mm
	NEO D-34229			600 mm	25 mm
	NEO D-34235	για κατεδαφιστικά, σκαπτικά	ΠΛΑΤΥΚΑΛΕΜΟ	360 mm	50 mm
	P-16293	Καναλολοητικά	ΧΟΥΦΤΑ	300 mm	26 mm

ΥΠΟΔΟΧΗ ΕΞΑΓΩΝΗ 28 mm / 30 mm



	Κωδικός	Υποδοχή	Περιγραφή	Μήκος	Πλάτος
	NEO D-17631	ΕΞΑΓΩΝΗ 28 mm	ΒΕΛΟΝΙ	410 mm	-
	P-05723		ΚΑΛΕΜΙ		29 mm
P-05717	ΚΑΛΕΜΙ ΑΣΦΑΛΤΟΥ		125 mm		
	P-05549	ΕΞΑΓΩΝΗ 30 mm	ΒΕΛΟΝΙ	400 mm	-
	D-15300		ΚΑΛΕΜΙ		32 mm
	P-13518		ΠΛΑΤΥΚΑΛΕΜΟ		115 mm

ΤΡΥΠΑΝΙΑ ΠΟΛΛΑΠΛΩΝ ΧΡΗΣΕΩΝ – ΕΞΑΓΩΝΗ ΥΠΟΔΟΧΗ 1/4"

ΝΕΟ



ΛΕΠΤΟ ΜΕΤΑΛΛΟ

ΞΥΛΟ

ΣΚΥΡΟΔΕΜΑ

ΤΟΥΒΛΑ

ΠΛΑΣΤΙΚΟ

Τα τρυπάνια πολλαπλών χρήσεων είναι ευέλικτα εργαλεία, σχεδιασμένα για διάτρηση σε διάφορα υλικά χωρίς την ανάγκη αλλαγής μύτης. Χάρη στη δομή τους από καρβίδιο του βολφραμίου και τον αιχμηρό σχεδιασμό της κεφαλής, εξασφαλίζουν ακρίβεια και μεγάλη αντοχή. Είναι ιδανικά για διάτρηση σε σκυρόδεμα, τούβλα, ξύλο, πλαστικό και λεπτό μέταλλο, καθιστώντας τα κατάλληλα για εργασίες όπου απαιτείται μετάβαση μεταξύ διαφορετικών υλικών χωρίς διακοπή. Είναι συμβατά με κρουστικά δράπανα και κατασαβίδια, προσφέροντας αποδοτικότητα ακόμη και σε δύσκολες συνθήκες. Για βέλτιστα αποτελέσματα, συνιστάται η χρήση κατάλληλης ταχύτητας ανάλογα με το υλικό και η εφαρμογή σταθερής πίεσης χωρίς υπερθέρμανση της μύτης.



Κωδικός	Ø(mm)	Μήκος (mm)	Ποσότητα
E-14934	3	90	1
E-14940	4		
E-14956	5	100	
E-14962	5,5		
E-14978		150	
E-14984	6	100	
E-14990		150	
E-15001	6,5	100	
E-15017		150	
E-15023	7	100	
E-15039		150	
E-15045	8	120	
E-15051		150	
E-15067	10		
E-15073	12		
E-15089	13		





NEXT GENERATION

**ΓΡΗΓΟΡΗ
ΑΝΘΕΚΤΙΚΗ
ΣΤΙΒΑΡΗ ΚΑΙ
ΙΣΧΥΡΗ ΚΟΠΗ**

+150%

ΥΨΗΛΗ ΑΝΤΟΧΗ
ΣΕ ΕΠΑΦΗ
ΜΕ ΟΠΛΙΣΜΟ
(ΣΙΔΗΡΟΒΕΡΓΕΣ)

+25%

ΤΑΧΥΤΗΤΑ
ΔΙΑΤΡΗΣΗΣ

+10%

ΑΠΟΔΟΣΗ
ΔΙΑΤΡΗΣΗΣ ΣΕ
ΣΚΥΡΟΔΕΜΑ

ΝΕΑ ΓΕΩΜΕΤΡΙΑ ΣΠΕΙΡΟΝ, ΜΕ ΕΝΑΛΛΑΓΗ ΛΕΠΤΗΣ ΚΑΙ ΠΑΧΥΤΕΡΗΣ, ΠΟΥ ΕΞΑΣΦΑΛΙΖΕΙ ΜΕΓΑΛΥΤΕΡΗ ΣΤΑΘΕΡΟΤΗΤΑ ΚΑΙ ΚΑΛΥΤΕΡΗ ΑΠΟΜΑΚΡΥΝΣΗ ΤΗΣ ΣΚΟΝΗΣ.

ΠΛΕΟΝΕΚΤΗΜΑΤΑ

4 κοπτικές ακμές και 4 σπειροειδή αύλακες για αποτελεσματική απομάκρυνση θραυσμάτων και σκόνης. Ο νέος σχεδιασμός και η χρήση κράματος υψηλών επιδόσεων εξασφαλίζουν γρήγορη και ακριβή διάτρηση σε συμπαγή τοιχοποιία, διάτρητα τούβλα και σκυρόδεμα.



Κωδικός	Ø(mm)	Μήκος (mm)
B-57897	5	115
B-57906		160
B-57912		215
B-57928		265
B-57934		315
B-57940	5,5	115
B-57956		165
B-57984	6	215
B-57962		115
B-57978		165
B-57990		265
B-58001		315
B-58023	6,5	165
B-58039		215
B-58045		265
B-58051		315
B-58067	7	115
B-58073		165
B-58089		215

Κωδικός	Ø(mm)	Μήκος (mm)
B-58095	8	115
B-58104		165
B-58110		215
B-58126		265
B-58132		315
B-58154	9	465
B-58176		165
B-58182		265
B-58198	10	115
B-58207		165
B-58213		215
B-58229		265
B-58235		315
B-58257	11	455
B-58263		600
B-58279		1000
E-14495		165
E-14504	11	215
E-14510		265
E-14526		315

Κωδικός	Ø(mm)	Μήκος (mm)
E-14532	12	165
E-14548		215
E-14554		265
E-14560		315
E-14576		455
E-14582		600
E-19598		1000
E-14598	13	165
E-14607		215
E-14613		260
B-58425		310
E-14635	14	165
E-14641		215
E-14657		265
E-14663		315
E-14679		455
E-14685		600
E-19607		1000
E-14691	15	165
E-14700		215
E-14716		265
E-14722		455

Κωδικός	Ø(mm)	Μήκος (mm)
E-14738	16	165
E-14744		215
E-14750		265
E-14766		315
E-14772		455
E-14788		600
E-19613		1000
E-24860	18	250
E-24876		450
E-24882	20	250
E-24898		450
B-58665	22	250
B-58687		450
B-58693	24	250
B-58702		450
B-58718	25	250
B-58724		450
B-58746	28	250
B-58752		450
B-58768	30	250
B-58774		450
B-58780	32	450



Κωδικός	Περιγραφή	Μήκος
B-59075	Σετ 3 τεμαχίων – Τρυπάνια συμβατά με SDS-PLUS 6-8-10 mm	165 mm



Κωδικός	Περιγραφή
1914X3-8	Κάλυμμα συλλογής σκόνης Ø 52 cm συμβατό με υποδοχές SDS-PLUS και SDS-MAX

ΚΑΛΕΜΙΑ ΣΥΜΒΑΤΑ ΜΕ SDS-PLUS

Αυτοακονιζόμενη σχεδίαση με τροποποιημένη γεωμετρία, που εξασφαλίζει εγγυημένη βελτίωση απόδοσης σε απαιτητικές εφαρμογές.



	Κωδικός	Εφαρμογή	Περιγραφή	Μήκος (mm)	Πλάτος (mm)
	P-05505	Γενικές κατεδαφίσεις	ΒΕΛΟΝΙ	250	-
	D-08729	Γενικές κατεδαφίσεις, αυλακώσεις	ΚΑΛΕΜΙ	200	20
	D-08735		ΠΛΑΤΥΚΑΛΕΜΟ		40
	B-64777		ΚΑΛΕΜΙ ΥΨΗΛΗΣ ΑΝΤΟΧΗΣ		20
	P-63987	Αφαίρεση επιστρώσεων	ΚΥΡΤΟ ΠΛΑΤΥΚΑΛΕΜΟ	260	40



ΔΙΣΚΟΙ ΚΟΠΗΣ / ΣΠΑΘΟΛΑΜΕΣ RESCUE



Κωδικός	Περιγραφή	Ø(mm)
B-55310		125
B-55326	Δίσκος διαμαντένιος με τομείς πολυυλικών εφαρμογών: μέταλλο, τοιχοποιία, γυαλί, τούβλα, γρανίτης, πλαστικό, ιντσιμέντο	230
B-55332		305
B-55348		355
E-19738	X-LOCK διαμαντένιος δίσκος με τομείς για πολλαπλά υλικά	125



Κωδικός	Περιγραφή	Μέγεθος
B-67206	Λάμα πολλαπλών υλικών (25 τεμ.)	152 mm
B-67212		225 mm

ΔΙΑΜΑΝΤΟΔΙΣΚΟΙ – ΝΕΑ ΣΕΙΡΑ DIAMAK



Οι νέοι δίσκοι Diamak της Makita αποτελούν μια εξέλιξη στις λύσεις κοπής για επαγγελματίες. Σχεδιασμένοι για να προσφέρουν υψηλές επιδόσεις και μεγάλη διάρκεια ζωής, αυτοί οι διαμαντένιοι δίσκοι εξασφαλίζουν ακριβείς κοπές σε σκληρά υλικά όπως σκυρόδεμα, γρανίτης, πλακάκια και τούβλα. Χάρη στην προηγμένη τεχνολογία τους, οι δίσκοι Diamak διαθέτουν ενισχυμένα τμήματα και υψηλής ποιότητας σύνθεση διαμαντιού, που εξασφαλίζουν ομοιόμορφη φθορά και μεγαλύτερη αντοχή στην υπερθέρμανση. Διατίθενται σε διάφορες εκδόσεις, όπως με τομείς, turbo και συνεχούς στεφάνης, για να καλύψουν κάθε ανάγκη κοπής, είτε ξηρή είτε υγρή. Συμβατοί με γωνιακούς τροχούς, κόφτες και δομικών υλικών προσφέρουν μειωμένους κραδασμούς και υψηλή ταχύτητα κοπής. Ιδανικοί για εργοτάξια και ανακαινίσεις, οι δίσκοι Diamak της Makita είναι συνώνυμοι της αποδοτικότητας, της ακρίβειας και της ασφάλειας στην καθημερινή εργασία.

Κωδικός	Περιγραφή	Ø (mm)	Ύψος άκρης	Ø οπής (mm)	Δακτύλιος (mm)	Υλικό	Υγρή/Ξηρή
D-80070	Διαμαντόδισκος με τομείς	115	10	22,23	-	Πολλαπλών υλικών	Ξηρή
D-80086		125	10	22,23	20	Πολλαπλών υλικών	Ξηρή
D-80092		150	10	22,23	-	Πολλαπλών υλικών	Ξηρή
D-80117		230	10	22,23	-	Πολλαπλών υλικών	Ξηρή / Υγρή
D-80123		300	10	25,4	-	Πολλαπλών υλικών	Ξηρή / Υγρή
D-80139		350	10	25,4	20	Πολλαπλών υλικών	Ξηρή
D-80151	Διαμαντόδισκος Turbo	115	10	22,23	-	Γρανίτης, Μάρμαρο	Ξηρή
D-80167		125	10	22,23	20	Γρανίτης, Μάρμαρο	Ξηρή / Υγρή
D-80173		150	10	22,23	-	Γρανίτης, Μάρμαρο	Ξηρή
D-80195		230	10	22,23	-	Γρανίτης, Μάρμαρο	Ξηρή / Υγρή
D-80210	Διαμαντόδισκος με συνεχή στεφάνη	115	10	22,23	-	Πλακάκια	Ξηρή
D-80226		125	10	22,23	20	Πλακάκια	Ξηρή / Υγρή
D-80232		150	10	22,23	-	Πλακάκια	Ξηρή
D-80254		230	10	22,23	-	Πλακάκια	Ξηρή / Υγρή

ΔΙΑΜΑΝΤΟΚΟΡΩΝΕΣ

Κωδικός	Εφαρμογή	Μήκος	Διάμετρος
E-19869	Υγρή	450 mm	32 mm
E-19881			52 mm
E-19897			62 mm
E-19912			72 mm
E-19928			82 mm
E-19940			102 mm
E-19984			122 mm
E-20002			132 mm
E-20024			152 mm
E-20046			172 mm
E-20068			202 mm



Κωδικός	Εφαρμογή	Μήκος	Διάμετρος
E-25133	Ξηρή	150 mm	32 mm
E-25149			42 mm
E-25155			52 mm
E-25161			58 mm
E-25177			62 mm
E-25183			68 mm
E-25199			72 mm
E-25208			82 mm
E-25214			92 mm
E-25220			102 mm
E-25236			107 mm
E-25242			112 mm
E-25258			117 mm
E-25264			122 mm
E-25270			127 mm
E-25286			132 mm
E-25292			152 mm

ΠΡΟΕΚΤΑΣΕΙΣ ΓΙΑ ΔΙΑΜΑΝΤΟΚΟΡΩΝΕΣ



Κωδικός	Μήκος	Υποδοχή	Για το μοντέλο
P-66759	300 mm	1+1/4" UNC	DBM230
P-41648	500 mm		DBM131
053158	310 mm	M16x2	8406
053164			DBM130

ΑΝΤΑΠΤΟΡΕΣ ΓΙΑ ΔΙΑΜΑΝΤΟΚΟΡΩΝΕΣ



Κωδικός	Μήκος	Υποδοχή	Για το μοντέλο
P-42151	75 mm	1+1/4" UNC	DBM131
053165	18x2,5 mm	M16x2	DBM130
384573	-	M16x2	8406

ΚΕΝΤΡΑΔΟΡΟΙ



Κωδικός	Περιγραφή	Για το μοντέλο
053152	Κεντραδόρος για διαμαντοκορώνες ξηρής κοπής	8406 DBM130

ΔΙΑΜΑΝΤΟΤΡΥΠΑΝΑ



Κωδικός	Διάμετρος
D-77372	6 mm
D-77388	8 mm
D-77394	10 mm
D-77403	12 mm



ΔΙΑΜΑΝΤΟΤΡΥΠΑΝΑ ΠΛΑΚΙΔΙΩΝ ΜΕ ΥΠΟΔΟΧΗ M14

NEO

Κωδικός	Διάμετρος	Υποδοχή	Εφαρμογή
NEO D-79918	6 mm	M14	Ξηρή
NEO D-79924	8 mm		
NEO D-79930	10 mm		
NEO D-79946	12 mm		
D-44448	16 mm		
D-44454	20 mm		
D-44460	22 mm		
D-44476	25 mm		
D-44482	27 mm		
D-44498	30 mm		
D-44507	32 mm		
D-44513	35 mm		
D-44529	38 mm		
D-44535	40 mm		
D-44541	45 mm		
D-44557	51 mm		
D-44563	55 mm		
D-44579	57 mm		
D-44585	60 mm		
D-44591	65 mm		
D-44600	67 mm		
D-44616	68 mm		
D-44622	70 mm		
D-44638	75 mm		
D-44644	80 mm		
D-44650	83 mm		



Διαμαντοτρυπάνα πλακιδίων για γωνιακούς τροχούς M14

Εφαρμογές: δημιουργία διαμερών οπών σε πλακίδια (τοιχού / δαπέδου), για τη στερέωση σωληνώσεων ή σπιδάλ σωλήνων. Συνιστάται η χρήση χωρίς νερό, ώστε να διατηρείται η κοπή πάντα γρήγορη και αποδοτική, καθώς και ο περιοδικός καθαρισμός σε πέτρα καθαρισμού. Κατάλληλα για πλακίδια από gres πορσελανάτο και κεραμικά γενικής χρήσης.

ΕΞΑΡΤΗΜΑΤΑ ΑΝΑΔΕΥΤΗΡΩΝ

Κωδικός	P-22012	P-22028	P-22040	P-22056	P-02331	P-02347	P-02353
Υποδοχή	M14				Esagonale		
Διαστάσεις	120x590 mm	100x590 mm	135x590 mm	120x590 mm	Ø 80-10 mm	Ø 90-10 mm	Ø 100-12 mm



ΚΟΛΛΑΣ



ΧΡΩΜΑΤΩΝ



ΧΡΩΜΑΤΩΝ



ΣΤΟΚΩΝ



ΚΟΛΛΑΣ



ΧΡΩΜΑΤΩΝ



ΣΤΟΚΩΝ

ΜΗΤΡΕΣ ΓΙΑ ΤΟ DTC301

NEO

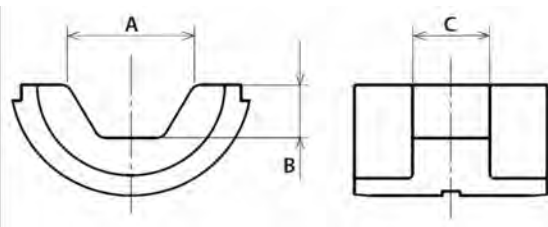

Κωδικός	Μήτρα	Εύρος (mm ²)	A (mm)	B (mm)	C (mm)
ZM00000216	K6	Cu 10	A=6,2mm,	B=2,2mm,	C=12,0mm.
ZM00000217	K8	Cu 16	A=8,2mm,	B=3,0mm,	C=12,0mm.
ZM00000218	K10	Cu 25 / Al 16	A=9,7mm,	B=3,6mm,	C=12,0mm.
ZM00000219	K12	Cu 35 / Al 25	A=11,8mm,	B=4,4mm,	C=14,0mm.
ZM00000220	K14	Cu 50 / Al 35	A=13,8mm,	B=5,3mm,	C=14,0mm.
ZM00000221	K16	Cu 70 / Al 50	A=15,8mm,	B=6,0mm,	C=14,0mm.
ZM00000222	K18	Cu 95 / Al 70	A=18mm,	B=7,0mm,	C=14,0mm.
ZM00000223	K20	Cu 120 / Al 95	A=19,8mm,	B=7,6mm,	C=14,0mm.
ZM00000224	K22	Cu 150 / Al 120	A=22,3mm,	B=8,7mm,	C=13,0mm.
ZM00000225	K25	Cu 185 / Al 150	A=24,3mm,	B=9,6mm,	C=12,0mm.
ZM00000226	K28	Cu 240 / Al 185	A=27,8mm,	B=11,5mm,	C=11,0mm.
ZM00000227	K32	Cu 300 / Al 240	A=31,5mm,	B=13,6mm,	C=9,0mm.
ZM00000228	K34	Cu 400 / Al 300	A=33,7mm,	B=14,5mm,	C=7,0mm.



Κωδικός	Εργαλεία	Τεμάχια
B-54520	<ul style="list-style-type: none"> • Τρυπάνια για μέταλλο HSS-R με κυλινδρική βάση: • 2x49 mm, 3x61 mm, 4x75 mm, 5x86 mm, 6x93 mm • Τρυπάνια για τοίχο με κυλινδρική βάση: • 6x100 mm, 7x100 mm, 8x120 mm • Τρυπάνια ξύλου με κεντράρισμα και κυλινδρική βάση • Πλατιά τρυπάνια ξύλου με κυλινδρική βάση 1/4" εξαγωνική: • 12x150 mm, 16x150 mm • Μύτες 1/4" εξαγωνικά (C-form) 25 mm • Μύτες 1/4" εξαγωνικά (E-form MZ) 50 mm • Καρυδάκια 1/4" εξαγωνικά (E-form MZ) 38 mm • Σέγα δίσκου & Υποδοχή για σέγα δίσκου & Φρέζα απογύμνωσης • Μαγνητικός φορέας ενθεμάτων 	100



Κωδικός	Εργαλεία	Τεμάχια
E-10883	<ul style="list-style-type: none"> • Λαβή με καστάνια: 1/4"-1/2" • Ολισθαίνουσα λαβή τύπου T: 1/4", προεκτάσεις • Αντάπτορας τριπλής εξόδου: 1/2" σε 3/8" • Αρθρωτός σύνδεσμος, καρυδάκι για μπουζί 65 mm, καρυδάκια 1/4" 25 mm, καρυδάκια 1/2" 38 mm, καρυδάκια "E" 1/2" • Καρυδάκι με υποδοχή 1/4" MZ Hex 38 mm, κλειδιά συνδυασμένα, αναδιπλούμενο εξαγωνικό κλειδί • Λαβή για καρυδάκια 1/4", λαβή για ενθέματα 1/4" • Καρυδάκια καταβιδιού 1/4" 37 mm, αντάπτορας ενθεμάτων από 1/4" σε 1/4" Hex 25 mm • Αντάπτορας ενθεμάτων από 1/2" σε 5/16" Hex 38 mm • Προέκταση για καρυδάκια 1/4" - 1/4" MZ Hex - 80 mm • Μαγνητικός φορέας ενθεμάτων 1/4" Hex & Μύτη για γυψοσανίδα PH2/C-form 25 mm • Μύτη 1/4" hex 25 mm, ενθέματα 5/16" 30 mm 	221



Κωδικός	Εργαλεία	Τεμάχια
B-68432	<ul style="list-style-type: none"> • Τρυπάνια μετάλλου HSS-TiN με κυλινδρική βάση • Τρυπάνια τοιχοποιίας με κυλινδρική βάση: 3x60 mm, 4x75 mm, 5x85 mm, 5,5x85 mm, 6x100 mm, 6,5x100 mm, 7x100 mm, 8x120 mm, 9x120 mm, 10x120 mm • Τρυπάνια ξύλου με κυλινδρική βάση: 3x60 mm, 4x75 mm, 5x85 mm, 5,5x85 mm, 6x100 mm, 6,5x100 mm, 7x100 mm, 8x120 mm, 9x120 mm, 10x120 mm • Φρέζα απογύμνωσης 1/4" Hex (E-form MZ) 36 mm • Μύτες 1/4" Hex (C-form) 25 mm • Μύτη για γυψοσανίδα 1/4" Hex (C-form) 30 mm • Μαγνητικός φορέας ενθεμάτων 1/4" Hex (E-form MZ) 60 mm • Μύτη 1/4" Hex (E-form MZ) 50 mm • Υποστήριξη για βίδες & Βάση ρύθμισης βάθους (Stopper) • Εξαγωνικό κλειδί 2,5 mm & Μετρητής διαμέτρων 	102



Κωδικός	Εργαλεία	Τεμάχια
D-58877	<ul style="list-style-type: none"> • Μύτες 50 mm με υποδοχή 1/4" εξαγωνική: • 1xPH0, 1xPH1, 1xPH02, 1xPH3, 1xPZ0, 1xPZ1, 1xPZ2, 1xPZ3, 1xT10, 1xT15, 1xT20, 1xT25, 1xT27, 1xT30, 1xT40, 1xT45, • 1xH3, 1xH4, 1xH5, 1xH6 • Μύτες 10 mm με υποδοχή 1/4" εξαγωνική: 1xPH2, 1xPZ2 • Εξαγωνικά καρυδάκια: 1x5, 1x6, 1x7, 1x8, 1x10, 1x11, 1x13 • Τρυπάνια για μέταλλο με υποδοχή 1/4" εξαγωνική: • 75x2,5, 80x3, 95x4, 105x5, 110x6 • Φορέας ενθεμάτων 50 mm • Αντάπτορας 1/4" για εξαγωνικά καρυδάκια 	42



Κωδικός	Εργαλεία	Τεμάχια
E-10730	<ul style="list-style-type: none"> • Μύτες C-form 25 mm • Μύτες 1/4" Hex (E-form MZ) 50 mm • Μύτη για γυψοσανίδα C-form 30 mm • Μαγνητικός φορέας ενθεμάτων 1/4" Hex (E-form MZ) 60 mm • Καρυδάκια 1/4" Hex (E-form MZ) 38 mm • Ρυθμιστής βάθους (Stopper) • Εξαγωνικό κλειδί 2,5 mm • Υποστήριξη βιδών από PVC • Πυρογράφος, Φρέζα απογύμνωσης • Τρυπάνια για ξύλο με κυλινδρική βάση • Τρυπάνια για μέταλλο HSS-TiN με κυλινδρική βάση • Τρυπάνια για τοιχοποιία με κυλινδρική βάση • Πλατιά μύτη για ξύλο 1/4" Hex (E-form MZ) • Κοπτική σέγα, αντάπτορας για κοπτική σέγα • Λαβή για μύτες, αλφάδι • Μετροταινία, μετρητής διαμέτρων 	102



Κωδικός	Εργαλεία	Τεμάχια
E-25096	<ul style="list-style-type: none"> Μύτες 25 mm: 1xPH1, 2x PH2, 1xPH3, 1xPZ1, 2x PZ2, 1xPZ3, SL0.5x3.0, SL0.5x4.0, SL0.6x4.5, SL1.0x5.5, 1xT10, 2x T15, 2x T20, 1xT25, 1xT27, 1xT30, 1xT40, 1xT10H, 1xT15H, 1xT20H, 1xT25H, 1xT27H, 1xT30H, 1xT40H, 1xH3, 1xH4, 1xH5, 1xH6 Μύτες 75 mm: 1xPH2, 1xPZ2, SL0.6x4.5, 1xT15, 1xT20, 1xT25 Αντάπτορας μύτης Οδηγός βίδας 80 mm Καρυδάκια σε mm: 1xH6, 1xH8, 1xH10 	44



Κωδικός	Εργαλεία	Τεμάχια
E-22589	<ul style="list-style-type: none"> 12 τρυπάνια HSS-TiN για μεταλλικές επιφάνειες, με διάμετρο από 1,5 έως 7 mm 5 τρυπάνια με αιχμή Brad για ξύλο, με διάμετρο από 4 έως 10 mm 3 επίπεδα τρυπάνια (flat wood bits) με εξαγωνιο στέλεχος 1/4", για ξύλο, με διάμετρο από 8 έως 20 mm 5 τρυπάνια για τοιχοποιία, με διάμετρο από 3 έως 8 mm 1 φρεζοτρόπανο (για δημιουργία κωνικών οπών) & 1 τρυπάνι για γυφτοσανίδα 26 μύτες βιδώματος μήκους 25 mm: (2 x PH1, 2 x PH2, 2 x PH3, 2 x PZ1, 2 x PZ2, 2 x PZ3, SL6, SL7, SL8, 2 x T20, 2 x T25, 2 x T30, T40, H3, H4, H5, H6) 10 μύτες βιδώματος μήκους 50 mm: (PH1, PH2, PH3, PZ1, PZ2, PZ3, SL7, SL8, T20, T25) 1 μαγνητική υποδοχή για μύτες & 1 μέτρο (μεζούρα) & 1 κοπίδι 1 κατασβίδι με υποδοχή για μύτες 4 καρυδάκια (μυτοκλειδάκια) με διαμέτρους από 8 έως 13 mm 	71



Κωδικός	Εργαλεία	Τεμάχια
E-06616	<ul style="list-style-type: none"> Μύτες βιδώματος μήκους 25 mm: PH1 / PH2 / PH3 PZ1 / PZ2 / PZ3 SL1.0x6.0 / SL1.2x7.0 (επίπεδες) T20 / T25 / T30 / T40 (Torx) H3 / H4 / H5 / H6 (εξάγωνες) Τρυπάνια μετάλλου HSS-TiN: 3 / 3.5 / 4 / 4.5 / 5 / 5.5 / 6 mm Τρυπάνια για πέτρα και μετόν: 4 / 5 / 6 / 7 / 8 mm Τρυπάνια ξύλου: 3 / 4 / 5 / 6 / 8 mm Καρυδάκια 6γωνα: 7 / 8 / 10 mm Φρεζοτρόπανο (για γωνίες / κώνωση) Μαγνητική υποδοχή (μαγνητικό στήριγμα) 	38



Κωδικός	Εργαλεία	Τεμάχια
E-06616	<ul style="list-style-type: none"> Μύτες C-form 25 mm - Μύτες 1/4" Hex (E-form MZ) 50 mm Μύτη για γυφτοσανίδα C-form 30 mm Μαγνητικός φορέας ενθεμάτων 1/4" Hex (E-form MZ) 60 mm Καρυδάκια 1/4" Hex (E-form MZ) 38 mm Βάση ρύθμισης βάθους (Stopper) Εξαγωνικό κλειδί 2,5 mm Στήριγμα βιδών από PVC Πούντζι, φρέζα απογύμνωσης Τρυπάνια ξύλου με κυλινδρική βάση Τρυπάνια μετάλλου HSS-TiN με κυλινδρική βάση Τρυπάνια τοιχοποιίας με κυλινδρική βάση Πλατιά μύτη για ξύλο 1/4" Hex (E-form MZ) Κοπτική σέγα, αντάπτορας για κοπτική σέγα Λαβή για ενθέματα, επίπεδο Μετροταινία, μετρητής διαμέτρων 	120









Κωδικός	Εργαλεία	Τεμάχια
E-08458	<ul style="list-style-type: none"> Καστάνια 1/2" Καστάνια διπλής υποδοχής 1/4" - 3/8" Dr Κατασβίδι με καστάνια, κλειδί με κύλινδρο, πένσες Καρυδάκια 78 mm 1/2" Dr. Καρυδάκια 65 mm 1/2" Dr., καρυδάκια 25 mm 1/4" Αντάπτορας 1/4" 25 mm Φορέας μυτών 1/4" με γρήγορη υποδοχή 60 mm Φορέας μυτών 1/4" μαγνητικός 60 mm Αναδιπλούμενο εξαγωνικό κλειδί Αντάπτορας για καρυδάκια 1/2" - 3/8" Σύνδεσμος 1/4" Dr. Κλειδιά συνδυασμένα, κατασβίδια Κατασβίδι καρμπυρατέρ Μύτες 25 mm (C-form) 	87



Κωδικός	Εργαλεία	Τεμάχια
E-15126	<ul style="list-style-type: none"> Τρυπάνια για μέταλλο HSS-R: 3x61 mm, 3,2x65 mm, 3,5x70 mm, 4x75 mm, 4,5x80 mm, 5x86 mm, 5,5x93 mm, 6x93 mm, 6,5x101 mm Τρυπάνια για τοιχοποιία: 3x60 mm, 4x75 mm, 5x85 mm, 6x100 mm, 8x120 mm Τρυπάνια για ξύλο: 3x60 mm, 4x75 mm, 5x85 mm, 6x92 mm, 8x114 mm Μύτες (Mecchie): 16x152 mm, 22x152 mm Μύτες 25 mm 1/4" C-form: 2xPH0, 2xPH1, 4xPH2, 2xPH3, PZ0, 2xPZ1, 4xPZ2, 2xPZ3 Επίπεδα (Slot): SL3, SL4, SL5, SL6 Torx: T10, T15, 2xT20, 2xT25, T27, 2xT30, T35, T40 Εξαγωνικά: H3, H4, 2xH5, 2xH6 Μύτες 50 mm 1/4" E-form: 2xPH2, PH3, 2xPZ2, PZ3, T25, T30 Μαγνητικός φορέας ενθεμάτων Καρυδάκια 38 mm εξαγωνικά: 6 mm, 8 mm, 10 mm, 13 mm 	75



Impact PREMIER



Κωδικός	ΤΥΠΟΣ	Μήκος (mm)	Ν° ΤΜΧ. ανά συσκευ.
 E-03121	PH 1	25	2
E-03137	PH 2		2
E-03143	PH 2R		2
E-03159	PH 3		2
 E-03165	PZ 1		2
E-03171	PZ 2		2
E-03187	PZ 3		2
E-03193	T 10		2
E-03202	T 15		2
E-03218	T 20		2
 E-03224	T 25	2	
E-03230	T 30	2	
E-20242	T 40	2	
E-03268	PH 1	50	2
E-03274	PH 2		2
E-03280	PH 3		2
 E-03296	PZ 1		2
E-03305	PZ 2		2
E-03311	PZ 3		2
E-03327	T 10		2
E-03333	T 15		2
E-03349	T 20		2
 E-03355	T 25		2
E-03361	T 30	2	
E-12027	T40	2	
 E-06286	PH 2	65	2
E-06292	PZ 2		2

Κωδικός	Τύπος	Μήκος (mm)	Ν° ΤΜΧ.
E-03246	PH 2	25	15
E-03252	PZ 2		
E-25937	T10		
E-25943	T15		
E-25959	T20		
E-25965	T25		
E-25971	T30		
E-25987	T40		

Κωδικός	Τύπος	Μήκος (mm)	Ν° ΤΜΧ.
E-03377	PH 2	50	10
E-03383	PZ 2		
E-25993	PZ1		
E-26004	PZ3		
E-26010	T10		
E-26026	T15		
E-26032	T20		
E-26048	T25		
E-26054	T30		
E-26060	T40		

KIT	Κωδικός	Σύνθεση	Ν° ΤΜΧ. ανά συσκευ.
	E-13568 NEO	• 1xPH2 • 1xPZ2 / 1xPZ3 • 1xT25 / 1xT30	5
	E-03567	• 1xPH1 / 1xPH2 / 1xPH3 • 1xPZ1 / 1xPZ2 / 1xPZ3 • 1xT15 / 1xT20 / 1xT25 / 1xT30 • 1xΜαγνητικός αντάπτορας	11
	E-03573	• 1xPH2 • 1xPZ1 / 2xPZ2 / 1xPZ3 • 1xT20 / 1xT25 / 1xT30 • 1xSL4 e 1xSL6 • 1xΜαγνητικός αντάπτορας	11
	E-25068 NEO	• 2xPH1 / 3xPH2 / 1xPH3 • 2xPZ1 / 3xPZ2 / 1xPZ3 • 1xT10 / 1xT15 / 3xT20 / 3xT25 / 2xT30 / 2xT40 • 2xΜαγνητικοί αντάπτορες • 1xκαρυδάκι 8x65 mm / 1xκαρυδάκι 10x65 mm	28
	E-25111 NEO	• 4xT10 / 4xT15 / 6xT20 / 6xT25 / 6xT30 / 4xT40 • 1xΜαγνητικός αντάπτορας	31

ΚΑΡΥΔΑΚΙΑ ΜΕ ΥΠΟΔΟΧΗ 1/4" ΓΙΑ ΒΙΔΕΣ & ΠΑΞΙΜΑΔΙΑ

Κωδικός	ΤΥΠΟΣ	Μήκος (mm)	Ν° ΤΜΧ. ανά συσκευ.
E-22888 *	H8	65	1
E-22894 *	H10		1
E-03458	H6		1
E-03464	H8		1
E-03470	H10		1
E-03486	H13		1
E-03492	H13		1
E-03501	H15		1
E-03517	H17		1
E-03523	H19		1
E-03539	H21	80	1

* Για inox

Κωδικός	Περιγραφή	Μήκος (mm)	Ν° ΤΜΧ.
E-20258	Μαγνητικός αντάπτορας	68	1
E-20270		79	1



Κωδικός	Περιγραφή	Μήκος (mm)	Ν° ΤΜΧ.
E-20264	Μακρύς μαγνητικός αντάπτορας	150	1



Κωδικός	Περιγραφή	Μήκος (mm)	Ν° ΤΜΧ.
E-03420	Αντάπτορας για καρυδάκι 3/8"	50	1
E-03436	Αντάπτορας για καρυδάκι 1/2"		1



Κωδικός	Περιγραφή	Ν° ΤΜΧ.
E-03442	Μαγνήτης για κατασβιδόλαμες	1

IMPACT

Impact driver's accessory series

BLACK

Η σειρά Impact Black έχει σχεδιαστεί για χρήση με παλμικά κατσαβίδια και κρουστικά δράπανα και χαρακτηρίζεται από μύτες κατασκευασμένες με μέγιστη ακρίβεια, που εξασφαλίζουν βέλτιστη εφαρμογή μεταξύ μύτης και βίδας. Η σειρά κατασκευάζεται από υψηλής ποιότητας κράμα ατσάλιου S2 και, χάρη στην επιπρόσθετη θερμική κατεργασία, προσφέρει μεγαλύτερη αντοχή και διάρκεια σε σύγκριση με τις τυπικές μύτες. Η ευρεία γκάμα περιλαμβάνει μύτες διαφόρων ποιτήτων, καθώς και μύτες για παξιμάδια, φορείς μύτης και αντάπτορες.

Κωδικός	ΤΥΠΟΣ	Τμχ. συσκ.
ΜΥΤΕΣ PHILLIPS C-FORM / ΜΗΚΟΣ 25 mm		
	B-63600 PH1	2
	B-63616 PH2	
	B-63622 PH3	
ΜΥΤΕΣ ΡΟΖΙΔΡΙV C-FORM / ΜΗΚΟΣ 25 mm		
	B-63638 PZ1	2
	B-63644 PZ2	
	B-63650 PZ3	
ΜΥΤΕΣ TORX C-FORM / ΜΗΚΟΣ 25 mm		
	B-63666 T15	2
	B-63672 T20	
	B-63688 T25	
	B-63694 T30	
	B-63703 T40	
ΜΥΤΕΣ PHILLIPS E-FORM / ΜΗΚΟΣ 50 mm		
	B-63719 PH1	2
	B-63725 PH2	
	B-63731 PH3	
ΜΥΤΕΣ ΡΟΖΙΔΡΙV E-FORM / ΜΗΚΟΣ 50 mm		
	B-63747 PZ1	2
	B-63753 PZ2	
	B-63769 PZ3	
ΜΥΤΕΣ TORX E-FORM / ΜΗΚΟΣ 50 mm		
	B-63775 T15	2
	B-63781 T20	2
	B-63797 T25	2
	B-63806 T30	2
	B-63812 T40	2
ΣΕΤ ΜΥΤΕΣ C-FORM / ΜΗΚΟΣ 25 mm		
	E-12360 PH2	25
	E-12376 PZ2	
ΣΕΤ ΜΥΤΕΣ E-FORM / ΜΗΚΟΣ 50 mm		
	E-12407 PH2	10
	E-12413 PZ2	
	E-12429 T20	
	E-12435 T25	
	E-12675 T30	
	E-12681 T40	
ΣΕΤ ΜΥΤΕΣ E-FORM / Μήκος 78 mm		
	E-12011 PH1, PH2, PH3, PZ1, PZ2, PZ3, T15, T20, T25, T30	10

Κωδικός	Μήκος (mm)	Τμχ. συσκ.
ΑΝΤΑΠΤΟΡΕΣ E-FORM		
	B-66793 60 ΤΥΠΟΣ: Μαγνητικός	1
	B-66802 60 ΤΥΠΟΣ: Με ταχυποδοχή	
	B-66818 80 ΤΥΠΟΣ: Οδηγός βίδας	
ΜΑΚΡΙΟΙ ΑΝΤΑΠΤΟΡΕΣ ΜΕ ΥΠΟΔΟΧΗ 1/4"		
	E-24125 76	1
	E-24131 152	
	E-24147 304	
ΑΝΤΑΠΤΟΡΕΣ ΓΙΑ ΚΑΡΥΔΑΚΙΑ / ΜΗΚΟΣ 50 mm		
	B-66868 SQ 3/8"	1
	B-66874 SQ 1/2"	
ΜΑΓΝΗΤΙΚΑ ΚΑΡΥΔΑΚΙΑ / ΜΗΚΟΣ 50 mm		
	B-66824 H6	1
	B-66830 H8	
	B-66846 H10	
	B-66852 H13	
ΚΑΡΥΔΑΚΙΑ 1/2" ΜΕ ΜΥΤΕΣ TORX / ΜΗΚΟΣ 78 mm		
	E-19794 T30	1
	E-19803 T35	
	E-19819 T40	
	E-19825 T45	
	E-19831 T50	
	E-19847 T55	
	E-19853 T60	
ΣΕΤ ΜΥΤΕΣ 1/4" / ΜΗΚΟΣ 25 mm		
	E-12005 PH1, PH2, PH3, PZ1, PZ2, PZ3, T15, T20, T30, αντάπτορας	10
	E-15811 αντάπτορας, 1xPH2 - 1xPZ2 - 1xT15 - 2xT20 - 2xT25 - 2xT30	11
ΣΕΤ ΚΑΡΥΔΑΚΙΑ E-Form / Μήκος 50 mm		
	E-15768 6, 7, 8, 10, 12, 13	6
ΣΕΤ ΜΥΤΕΣ TORX IMPACT 1/2" / Μήκος 78 mm		
	E-23628 T30, T40, T45, T50, T55, T60, T70	7
ΣΕΤ ΜΥΤΕΣ C&E-FORM		
	NEO E-24826 ΣΕΤ ΜΥΤΕΣ C&E-FORM ΜΗΚΟΣ 25x50 mm 100 TMX.	

ΚΑΡΥΔΑΚΙΑ IMPACT



Καρυδάκια υψηλής αντοχής, σχεδιασμένα για ακριβείς εργασίες. Η ειδική τεχνολογία εξασφαλίζει πάντα τις καλύτερες επιδόσεις κατά τη χρήση. Συμβατά με όλες τις πλατφόρμες (40Vmax - 18V - 12Vmax).



ΚΑΡΥΔΑΚΙΑ ΜΕ ΚΑΡΕ 1/2"

Διατίθενται χωρίς Πείρο & O-RING

Κωδικός	Διάμετρος	Μήκος
B-40060	9 mm	38 mm
B-40076	10 mm	
B-40082	11 mm	
B-40098	12 mm	
B-40107	13 mm	
B-40113	14 mm	
B-40129	15 mm	
B-40135	16 mm	
B-40141	17 mm	
B-40157	18 mm	
B-40163	19 mm	
B-40179	20 mm	
B-40185	21 mm	
B-40191	22 mm	
B-40200	23 mm	

Κωδικός	Διάμετρος	Μήκος
B-40216	24 mm	42 mm
B-40222	27 mm	44 mm
B-40238	30 mm	
B-40244	32 mm	81,5 mm
B-52146	8 mm	
B-52168	11 mm	
B-52174	12 mm	
B-52196	14 mm	
B-52205	16 mm	
B-52227	18 mm	
B-52249	21 mm	
B-52261	24 mm	
B-52277	27 mm	
B-52283	30 mm	
B-52299	32 mm	

ΚΑΡΥΔΑΚΙΑ ΜΕ ΚΑΡΕ 3/8"

Διατίθενται χωρίς Πείρο & O-RING

Κωδικός	Διάμετρος	Μήκος
B-39883	6 mm	28 mm
B-39899	7 mm	
B-39908	8 mm	
B-39914	9 mm	
B-39920	10 mm	
B-39936	11 mm	
B-39942	12 mm	
B-39958	13 mm	
B-39964	14 mm	
B-39970	15 mm	
B-39986	16 mm	
B-39992	17 mm	
B-40004	18 mm	30 mm
B-40010	19 mm	
B-40026	20 mm	
B-40032	21 mm	
B-40048	22 mm	

Κωδικός	Διάμετρος	Μήκος
B-55398	7 mm	63 mm
B-55407	8 mm	
B-55413	9 mm	
B-55429	10 mm	
B-55435	11 mm	
B-55441	12 mm	
B-55457	13 mm	
B-55463	14 mm	
B-55479	15 mm	
B-55485	16 mm	
B-55491	17 mm	
B-55500	18 mm	
B-55516	19 mm	
B-55522	20 mm	
B-55538	21 mm	
B-55544	22 mm	



ΚΑΡΥΔΑΚΙΑ ΜΕ ΚΑΡΕ 1"

Διατίθενται χωρίς Πείρο & O-RING

Κωδικός	Διάμετρος	Μήκος
E-24511	27 mm	60 mm
E-24527	30 mm	62 mm
E-24533	32 mm	63 mm
E-24549	33 mm	
E-24555	34 mm	
E-24561	36 mm	66 mm
E-24577	38 mm	
E-24583	40 mm	
E-24599	41 mm	68 mm
E-24608	42 mm	
E-24614	44 mm	70 mm
E-24620	46 mm	72 mm
E-24636	50 mm	76 mm
E-24642	55 mm	84 mm
E-24658	60 mm	88 mm

Κωδικός	Διάμετρος	Μήκος
E-24664	65 mm	92 mm
E-24670	70 mm	96 mm
E-24686	27 mm	90 mm
E-24692	30 mm	
E-24701	32 mm	
E-24717	33 mm	
E-24723	34 mm	
E-24739	36 mm	
E-24745	38 mm	100 mm
E-24751	40 mm	
E-24767	44 mm	
E-24773	46 mm	108 mm
E-24789	50 mm	
E-24795	55 mm	108 mm
E-24804	60 mm	
E-24810	65 mm	120 mm

ΚΑΡΥΔΑΚΙΑ ΜΕ ΚΑΡΕ 3/4"

NEO

Διατίθενται χωρίς Πείρο & O-RING

Κωδικός	Διάμετρος	Μήκος
E-22224	17 mm	51
E-22230	19 mm	
E-22246	21 mm	
E-22252	22 mm	
E-22268	24 mm	53
E-22274	26 mm	
E-22280	27 mm	
E-22296	30 mm	57
E-22305	32 mm	
E-22311	35 mm	
E-22327	36 mm	

Κωδικός	Διάμετρος	Μήκος
E-27311	38 mm	57
E-27327	40 mm	58
E-22333	19 mm	90
E-22349	21 mm	
E-22355	24 mm	
E-27333	26 mm	
E-22361	27 mm	
E-22377	30 mm	
E-22383	32 mm	90
E-27349	33 mm	
E-22399	36 mm	

ΣΕΤ O - RING / ΠΕΙΡΟΙ

Κωδικός	Καρέ	Περιγραφή	Διάμετρος	Συσκ.
E-22436	1"	O-ring	41 mm	1
E-22442		Πείρος		1
B-54542	1/2"	O-ring set	8 - 16 mm	3
B-54586		Πείρος		3
B-54558		O-ring	17 mm	3
B-54592		Πείρος		3
B-54564		O-ring	18 - 19 mm	3
B-54601		Πείρος		3
B-54570		O-ring	20 - 32 mm	3
B-54617		Πείρος		3
E-22408	3/4"	O-ring	17 - 36 mm	1
E-22414		Πείρος		1



ΠΡΟΕΚΤΑΣΕΙΣ



Κωδικός	Καρέ	Μήκος	Συσκ.
B-55728	1/2"	75 mm	1
B-55712		150 mm	1
B-55706		250 mm	1

	Κωδικός	Διάμετρος (mm)	Κόκκος	Λειαντικό	Μορφή	Υλικό
	D-63432	115	A40	Αλουμίνιο	Λοξό	ΜΕΤΑΛΛΟ/PVC
	D-63448		A60			
	D-63454		A80			
	D-63460		A120			
	D-63747	115	Z40	Ζιρκόνιο	Λοξό	INOX/ΜΕΤΑΛΛΟ
	D-63753		Z60			
	D-63769		Z80			
	D-63775		Z120			
	B-55603	115	Z40	Ζιρκόνιο	Λοξό, Υποστήριξη από υαλοβάμβακα, Βιομηχανική χρήση	INOX ΜΗ ΣΙΔΗΡΟΥΧΑ
	B-55619		Z60			
	B-55625		Z80			
	B-55631		Z120			
	B-40755	115	Χονδρό		Για επεξεργασία επιφανειών με λοξό προφίλ	
	B-40761		Μεσαίος			
	B-40777		Λεπτό			
	B-40783		Εξαιρετικά λεπτό			
	B-40917	115	Χονδρό		Για επεξεργασία επιφανειών με επίπεδο προφίλ	
	B-40923		Μεσαίος			
	B-40939		Λεπτό			
	B-40945		Εξαιρετικά λεπτό			
	D-53718	125	Z36	Ζιρκόνιο	Λοξό, Λαβή από υαλοβάμβακα	INOX ΜΗ ΣΙΔΗΡΟΥΧΑ
	D-53730		Z60			
	D-53746		Z80			
	D-53752		Z120			
	D-63476	125	A40	Αλουμίνιο	Λοξό	ΜΕΤΑΛΛΟ/PVC
	D-63482		A60			
	D-63498		A80			
	D-63507		A120			
	D-63781	125	Z40	Ζιρκόνιο	Λοξό	INOX/ΜΕΤΑΛΛΟ
	D-63797		Z60			
	D-63806		Z80			
	D-63812		Z120			
	B-53920	125	Z40	Ζιρκόνιο	Λοξό, Λαβή από υαλοβάμβακα, Βιομηχανική χρήση	INOX ΜΗ ΣΙΔΗΡΟΥΧΑ
	B-53936		Z60			
	B-53942		Z80			
	B-53958		Z120			
	B-40799	125	Χονδρό		Για επεξεργασία επιφανειών με λοξό προφίλ	
	B-40808		Μεσαίος			
	B-40814		Λεπτό			
	B-40820		Εξαιρετικά λεπτό			
	B-40951	125	Χονδρό		Για επεξεργασία επιφανειών με επίπεδο προφίλ	
	B-40967		Μεσαίος			
	B-40973		Λεπτό			
	B-40989		Εξαιρετικά λεπτό			

ΙΔΑΝΙΚΟΙ ΓΙΑ ΕΡΓΑΛΕΙΑ ΜΠΑΤΑΡΙΑΣ

<https://youtu.be/LsKleCAQ6WI>



Οι λεπίδες Efficut είναι 2,5 φορές ταχύτερες σε σχέση με τις τυπικές λεπίδες πριονιού. Ο νέος σχεδιασμός των δοντιών μειώνει την επαφή με το υλικό, αυξάνει την αποτελεσματικότητα στην απομάκρυνση των απορριμμάτων και διαθέτει πιο οξεία γωνία φалτοσκοπής. Αυτό σημαίνει ότι οι κοπές είναι πιο αποδοτικές και η μπαταρία διαρκεί 2,4 φορές περισσότερο σε σύγκριση με μια τυπική λεπίδα.



Κωδικός	Υλικό	Ø δίσκου (mm)	Πλάτος κοπής (mm)	Ø κεντρικής οπής (mm)	Αριθμός δοντιών	Κλίση δοντιού	Μέγιστες στροφές ανά λεπτό
E-12120	Ξύλο	136	1,4	20	25	23°	4500
B-62985	Ξύλο	165	1,4	20	25	23°	9250
E-12217	Ξύλο	165	1,5	20	24	15°	9250
E-12223	Ξύλο	165	1,5	20	40	15°	9250
B-57336	Ξύλο	165	1,45	20	56	23°	9250
E-12239	Ξύλο	185	1,5	30	24	15°	8250
E-12245	Ξύλο	185	1,5	30	40	15°	8250
B-64191	Ξύλο	190	1,45	30	24	23°	8250
E-11178	Ξύλο	190	1,85	20	25	10°	8040
E-11184	Ξύλο	190	1,85	20	45	10°	8040
B-68638	Ξύλο	190	1,45	30	45	23°	8250
E-08903	Ξύλο	216	2	30	60	10°	7070
E-08919	Ξύλο	216	2	30	80	10°	7070
E-01915	Ξύλο	235	2,2	30	24	20°	6500
E-07705	Ξύλο	260	2,15	30	24	23°	5870
B-69864	Ξύλο	165	1,85	20	60	10°	9250
E-12251	Ξύλο	190	1,85	20	50	8°	8040
E-06987	Ξύλο	216	2	30	45	10°	7070
E-12267	Ξύλο	216	2	30	60	8°	7070
B-67284	Ξύλο	260	2,15	30	60	10°	5870
E-12273	Ξύλο	260	2,15	30	75	8°	5870
B-64630	Ξύλο	260	2,15	30	45	10°	5870
B-67290	Ξύλο	260	2,15	30	80	10°	5870
E-12946	Ξύλο	270	2,15	30	24	23°	5650
B-67309	Ξύλο	305	2,15	30	60	10°	5000
B-67321	Ξύλο	305	2,15	30	100	10°	5000
B-67315	Ξύλο	305	2,15	30	80	10°	5000
E-11097	Μέταλο	110	1,5	34	24	0°	2200
B-69325	Μέταλο	150	1,1	20	33	0°	4680
B-69331	Μέταλο,INOX	150	1,1	20	48	0°	4680
E-12859	Μέταλο	185	1,4	30	45	0°	5800
E-12865	Μέταλο,INOX	185	1,4	30	60	0°	5800
E-12055	Μέταλο	305	2	25,4	63	-2°	2000
E-19750	Μέταλο,INOX	305	2	25,4	96	-3°	2000
E-16813	Αλουμίνιο	185	1,7	30	60	0°	8250
E-16863	Αλουμίνιο	190	1,7	30	60	0°	8040
E-16916	Αλουμίνιο	216	1,85	30	63	0°	7070
E-06323	Αλουμίνιο	260	1,85	30	81	-3°	5870
E-13253	Αλουμίνιο	305	2	30	81	-3°	5000
E-13312	Αλουμίνιο	305	2	30	96	-3°	5000
E-16760	Αλουμίνιο	165	1,5	20	54	-3°	9250

* ΙΔΑΝΙΚΑ ΚΑΙ ΓΙΑ ΒΥΘΙΖΟΜΕΝΑ ΔΙΣΚΟΠΡΙΟΝΑ

ΣΕΤ ΠΡΙΟΝΟΛΑΜΕΣ

		Κωδικός	Αριθμός λεπίδων	Περιγραφή
		B-06292	3	Σετ που περιλαμβάνει 1x B50 - 1x B51 - 1x B52
		A-86898	5	Σετ που περιλαμβάνει 1x B10S - 1x B13 - ρ1x B16 - 1x B22 - 1x B23
		B-13677	3	Σετ που περιλαμβάνει 1xB-05044 - 1xB-05038 - 1xB-05153
		B-55572	1	Λάμα TC/HM 150 mm ΧΥΤΟΣΙΔΗΡΟ/ΙΝΟΧ/ΜΕΤΑΛΛΟ
		B-55588	1	Λάμα TC/HM 228 mm ΧΥΤΟΣΙΔΗΡΟ/ΙΝΟΧ/ΜΕΤΑΛΛΟ
		B-55594	1	Λάμα TC/HM 305 mm ΧΥΤΟΣΙΔΗΡΟ/ΙΝΟΧ/ΜΕΤΑΛΛΟ

ΠΟΤΗΡΟΤΡΥΠΑΝΑ

Κωδικός	Διάμετρος (mm)	Κωδικός	Διάμετρος (mm)
E-03698	25	E-03888	64
E-03707	27	E-03894	65
E-03713	29	E-03903	68
E-03729	30	E-03919	70
E-03735	32	E-03925	73
E-03741	35	E-03931	76
E-03757	37	E-03947	79
E-03763	38	E-03953	83
E-03779	40	E-03969	86
E-03785	41	E-03975	92
E-03791	44	E-03981	95
E-03800	46	E-03997	102
E-03816	48	E-04008	105
E-03822	51	E-04014	111
E-03838	52	E-04020	114
E-03844	54	E-04036	121
E-03850	56	E-04042	127
E-03866	57	E-04058	140
E-03872	60	E-04064	152

	Κωδικός	Περιγραφή	Διαστάσεις
	E-04070	Αντάπτορας με κεντραδόρο	ø 9,5x85 mm
	E-04086	Κεντραδόρος	ø 7,15x85 mm



ΦΡΕΖΕΣ ΓΙΑ HB500 / HB350

ΒΑΘΟΣ ΚΟΠΗΣ 30 mm

Κωδικός	Διάμετρος (mm)	Μήκος (mm)
12S	12	30
13S	13	
14S	14	
15S	15	
16S	16	
17S	17	
18S	18	
22S	22	
24S	24	
26S	26	
28S	28	
30S	30	
32S	32	
34S	34	
36S	36	
38S	38	
40S	40	
42S	42	
44S	44	
46S	46	
48S	48	
50S	50	



ΒΑΘΟΣ ΚΟΠΗΣ 50 mm

Κωδικός	Διάμετρος (mm)	Μήκος (mm)
12L	12	50
13L	13	
14L	14	
15L	15	
16L	16	
17L	17	
18L	18	
22L	22	
24L	24	
26L	26	
28L	28	
30L	30	
32L	32	
34L	34	
36L	36	
38L	38	
40L	40	
42L	42	
44L	44	
46L	46	
48L	48	
50L	50	



ΚΕΝΤΡΑΔΟΡΟΙ



Κωδικός	Μήκος (mm)
PILOTS	30



Κωδικός	Μήκος (mm)
PILOTL	50

ΦΡΕΖΕΣ ΓΙΑ ΜΕΤΑΛΛΟ Τ.Σ.Τ.



Κωδικός	Διαστάσεις	Υλικό	Προφίλ	Κοπή
B-52716	10x20 mm (άξονας Ø 6 mm)	ΜΕΤΑΛΛΟ INOX	SA	STAN- DARD
B-52744			SC	
B-52772			SF	
B-52803			SL	
B-52831			SM	

Κωδικός	Διαστάσεις	Υλικό	Προφίλ	Κοπή
B-52722	10x20 mm (άξονας Ø 6 mm)	Μέταλλο INOX	SA	DIAMOND
B-52750			SC	
B-52788			SF	
B-52819			SL	
B-52847			SM	
B-52738	10x20 mm (άξονας Ø 6 mm)	Μη σιδηρούχα υλικά, πλαστικό	SA	ΜΗ ΣΙΔΗΡΟΥΧΑ
B-52766			SC	
B-52794			SF	
B-52825			SL	
B-52853			SM	

ΠΟΛΥΕΡΓΑΛΕΙΟ

<https://youtu.be/LDbY18X5mg0>

- ✓ ΕΞΑΡΤΗΜΑΤΑ ΤΑΧΕΙΑΣ ΣΥΝΔΕΣΗΣ
- ✓ ΠΕΡΙΛΑΜΒΑΝΟΝΤΑΙ 39 ΕΞΑΡΤΗΜΑΤΑ
- ✓ 7 ΛΑΜΕΣ
- ✓ 1 ΠΛΑΤΩ
- ✓ 30 ΛΕΙΑΝΤΙΚΑ ΦΥΛΛΑ
- ✓ 1 ΥΠΟΔΟΧΗ ΣΥΛΛΟΓΗΣ ΣΚΟΝΗΣ

TM3010CX3J

Ονομαστική ισχύς	320 W
Ταχύτ. χωρίς φορτίο	6.000-20.000 rpm
Εύρος παλμού	3,2"
Βάρος	1,6 kg



■ Πολλαπλά Υλικά ■ Ξύλο ■ Κονίαμα & Λείανση ■ Μέταλλο ■ Ξύλο & Μέταλλο
ΜΩΒ ΓΚΡΙ ΚΑΦΕ ΜΠΛΕ ΑΣΠΡΟ

ΠΛΑΚΑΚΙΑ





























	Κωδικός	Τύπος	Περιγραφή	Μήκος (mm)	Εφαρμογή
	B-65115	TMA078	Πλάκα για λείανση με σύνδεση Velcro	93	-
	B-69799	TMA083	Πλατορέλο λείανσης διαμαντένιο, κόκκος 20	90	Ξύλο, πλακάκια και υαλοβάμβακας
	B-69808	TMA084	Πλατορέλο λείανσης διαμαντένιο, κόκκος 40	90	Ξύλο, πλακάκια και υαλοβάμβακας
	B-69814	TMA085	Πλατορέλο λείανσης διαμαντένιο, κόκκος 60	90	Ξύλο και κόντρα πλακέ
	B-69820	TMA086	Πλατορέλο λείανσης διαμαντένιο, κόκκος 100	90	Ξύλο και κόντρα πλακέ
	B-65062	TMA073	Πλατορέλο λείανσης διαμαντένιο, κόκκος 30	78	Ξύλο, πλακάκια, εποξειδική ρητίνη
	B-65078	TMA074	Πλατορέλο λείανσης διαμαντένιο, κόκκος 40	70	Πλακάκια, ασβεστολιθική πέτρα και εποξειδική ρητίνη

ΓΥΑΛΟΧΑΡΤΑ

	Κωδικός	Τύπος	Περιγραφή	Μήκος (mm)	Εφαρμογή
	B-21559	LONGLIFE	Λειαντικά φύλλα velcro Δέλτα μακράς διάρκειας 10τμχ (2 x 60/80/100/120/180)	94	Ξύλο, βαμμένες επιφάνειες και μέταλλο
	B-21618	RED	Λειαντικά φύλλα velcro Δέλτα classic 10τμχ (2 x 60/80/100/120/180)	94	Ξύλο και μέταλλο
	B-21674	WHITE	Λειαντικά φύλλα velcro Δέλτα WHITE 10τμχ (2 x 60/80/100/120/180)	94	Ξύλο, βαμμένες επιφάνειες και μέταλλο
	B-21733	BLACK STONE	Λειαντικά φύλλα velcro Δέλτα Black stone 10τμχ (2 x 60/80/100/120/180)	94	Πέτρα και γυαλί

ΛΑΜΕΣ

	Κωδικός	Τύπος	Περιγραφή	Διαστάσεις (mm)	Εφαρμογή
	B-64917	TMA057	Λάμα BIM για κοπή βυθίσματος	10x30	Αλουμίνιο, ξύλο, καρφωτό ξύλο, εποξειδική ρητίνη και γυφθοσανίδα
	B-64923	TMA058	Λάμα BIM για κοπή βυθίσματος	20x30	
	B-64939	TMA059	Λάμα BIM για κοπή βυθίσματος	32x50	
	B-64945	TMA060	Λάμα TC/HM για κοπή βυθίσματος	20x40	
	B-64951	TMA061	Λάμα TC/HM για κοπή βυθίσματος	32x40	
	B-69755	TMA079	Λάμα TC/HM για κοπή βυθίσματος	45x49	
	B-64814	TMA047	Λάμα BIM για κοπή βυθίσματος	32x50	
	B-64820	TMA048	Λάμα BIM για κοπή βυθίσματος	65x40	

	Κωδικός	ΤΥΠΟΣ	Περιγραφή	Διαστάσεις	Applicazione
	B-64842	TMA050	Λάμα HCS για κοπή βυθίσματος	24x50 mm	Ξύλο, κόντρα πλακέ, εποξειδική ρητίνη
	B-64858	TMA051	Λάμα HCS για κοπή βυθίσματος	32x50 mm	
	B-64864	TMA052	Λάμα HCS για κοπή βυθίσματος	65x40 mm	
	B-64870	TMA053	Λάμα BIM για κοπή βυθίσματος	32x50 mm	Ξύλο σκληρό, κόντρα πλακέ, εποξειδική ρητίνη
	NEO E-25454	TMA088	Λάμα BIM για κοπή βυθίσματος	45x45 mm	
	B-64892	TMA055	Λάμα BIM για κοπή βυθίσματος	65x40 mm	
	B-64886	TMA054	Λάμα HCS για κοπή βυθίσματος	32x50 mm	Ξύλο, κόντρα πλακέ, εποξειδική ρητίνη
	B-64901	TMA056	Λάμα HCS για κοπή βυθίσματος	65x40 mm	
	NEO E-25448	TMA087	Λάμα BIM για κοπή βυθίσματος	45x45mm	Αλουμίνιο, Ξύλο, Ξύλο με καρφιά, εποξειδική ρητίνη, γυψοσανίδα
	B-69777	TMA081	Λάμα με τομείς BIM για κοπή βυθίσματος	53x40 mm	Γυψοσανίδα και υλικά πολλαπλών στρώσεων
	B-69761	TMA080	Λάμα TC/HM για κοπή βυθίσματος	32x44 mm	
	B-64836	TMA049	Λάμα με τομείς HCS	ø 85 mm	
	B-64799	TMA045	Λάμα BIM με τομείς	ø 85 mm	Αλουμίνιο, Ξύλο, κόντρα πλακέ, εποξειδική ρητίνη
	B-64808	TMA046	Λάμα BIM με τομείς	ø 100 mm	
	B-65028	TMA069	Λάμα με τομείς λειαντική κόκκος 30	ø 85 mm	Πλακάκια, ασβεστολιθική πέτρα και εποξειδική ρητίνη
	B-64967	TMA063	Λάμα BIM με τομείς	ø 100 mm	PVC, χαλιά/μοκέτες και μονωτικά
	B-64973	TMA064	Λάμα BIM-TIN με τομείς	ø 85 mm	Λεπτό λαμαρίνα, καρφωτό ξύλο, υαλοβάμβακας, γυψοσανίδα
	B-64989	TMA065	Σκληρή ξύστρα HCS	52x26 mm	Αφαίρεση κόλλας ή κονιάματος από πλακάκια και μοκέτες
	B-64995	TMA066	Εύκαμπτη ξύστρα HCS	52x40 mm	Αφαίρεση χρωμάτων, σιλικόνης και κόλλας
	B-65006	TMA067	Λάμα HCS για κοπή	28x40 mm	Κοπή ελαστικών αρμών διαστολής από στόκο παραθύρων, σιλικόνης και ηχομονωτικών υλικών
	B-65012	TMA068	Λάμα HCS	11x24 mm	Κοπή χαρτονιού, χαλιών, τσόχας, PVC, μοκέτας και ασφαλτοπάνων
	B-65034	TMA070	Λάμα με τομείς λειαντική διαμαντέ κόκκος 40	ø 85 mm	Φρεζάρισμα αρμών σε πλακάκια τοίχου και δαπέδου, κοπή μαλακών πλακιδίων
	B-65040	TMA071	Λάμα με τομείς λειαντική κόκκος 50	ø 70 mm	
	B-65056	TMA072	Λάμα με τομείς λειαντική κόκκος 40	ø 85 mm	
	B-65084	TMA075	Λάμα λειαντική κόκκος 50	32x30 mm	Ξύσιμο ή λείανση σε πολύ λειαντικά υλικά, π.χ. υαλοβάμβακας
	B-65090	TMA076	Λάμα λειαντική HM κόκκος 40	32x50 mm	Ξύλο, εποξειδική ρητίνη
	B-65109	TMA077	Λάμα λειαντική HM κόκκος 100	32x50 mm	
	B-69783	TMA082	Λάμα κοπτική HCS inox	12x29 mm	Κοπή και αφαίρεση σφραγιστικών (διπλή λεπίδα από ινός ασφάλι, πολύ αιχμηρή)

ΛΑΜΕΣ STARLOCK ΣΕΤ 25 ΤΜΧ. "BULK"

NEO

	Κωδικός	ΤΥΠΟΣ	Περιγραφή	Διαστάσεις	Εφαρμογή
	E-25856	TMA047	Λάμα Starlock BIM 32	32x50 mm	Αλουμίνιο, Ξύλο, Ξύλο με καρφιά, εποξειδική ρητίνη, γυψοσανίδα
	E-25909	TMA048	Λάμα Starlock BIM 65	65x40 mm	
	E-25797	TMA051	Λάμα Starlock HCS 32	32x50 mm	Ξύλο, κόντρα πλακέ
	E-25834	TMA052	Λάμα Starlock HCS 65	65x40 mm	Ξύλο, κόντρα πλακέ, εποξειδική ρητίνη
	E-25862	TMA053	Λάμα Starlock BIM 32	32x50 mm	Ξύλο σκληρό, κόντρα πλακέ, εποξειδική ρητίνη
	E-25781	TMA054	Λάμα Starlock HCS 32		Ξύλο, κόντρα πλακέ, εποξειδική ρητίνη
	E-25915	TMA055	Λάμα Starlock BIM 65	65x40 mm	Ξύλο σκληρό, κόντρα πλακέ, εποξειδική ρητίνη
	E-25828	TMA059	Λάμα Starlock BIM 32	32x50 mm	Αλουμίνιο, Ξύλο, Ξύλο με καρφιά, εποξειδική ρητίνη, γυψοσανίδα
	E-25921	TMA061	Λάμα Starlock TC 32	32x40 mm	Αλουμίνιο, Μέταλλα, INOX, Υαλόνημα, HM/TC

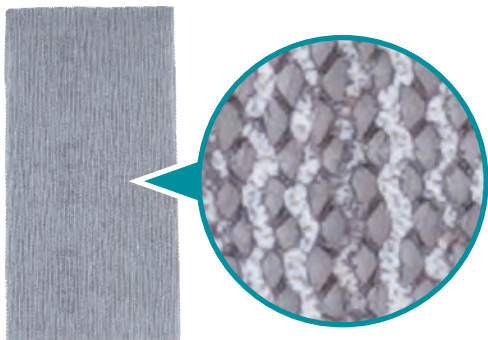

ΛΕΙΑΝΤΙΚΑ ΜΕ ΒΑΣΗ ΑΠΟ ΔΙΧΤΥ

- Μειωμένη πιθανότητα στοκαρίσματος λόγω σκόνης
- Μεγαλύτερη αποτελεσματικότητα σε βερνίκια
- Στερέωση στο εργαλείο με velcro
- Συμβατά με οποιοδήποτε τριβείο Makita

ΠΛΑΤΟ
ΠΡΟΣΤΑΤΕΥΤΙΚΟ
ΛΕΙΑΝΤΙΚΟ



ΠΡΟΣΤΑΤΕΥΤΙΚΑ ΤΟΥ ΠΛΑΤΟ

- Μειωμένη συχνότητα αντικατάστασης του πλατό λόγω φθοράς
- Στερέωση στο πλατό με velcro

Κωδικός	Περιγραφή	Κόκκος	Ν° τμχ.
D-78651	Λειαντικό με βάση από δίχτυ Ø 125 mm για Β0001CG/Β0003CG (Να χρησιμοποιούνται με προστατευτικό πλατό D-78704)	A80	10
D-78667		A120	
D-78673		A180	
D-78689		A240	
D-78695		A320	
D-78704	Προστατευτικό πλατό Ø 125 mm		2

Κωδικός	Περιγραφή	Κόκκος	Ν° τμχ.
D-78710	Λειαντικό με βάση από δίχτυ Ø 150 mm για Β0002CG/Β0004CG (Να χρησιμοποιούνται με προστατευτικό πλατό D-78760)	A80	10
D-78726		A120	
D-78732		A180	
D-78748		A240	
D-78754		A320	
D-78760	Προστατευτικό πλατό Ø 150 mm		2

Κωδικός	Περιγραφή	Κόκκος	Ν° τμχ.
D-78776	Λειαντικό με βάση από δίχτυ ορθογώνιο 80x130 mm για Β0005CG (Να χρησιμοποιούνται με προστατευτικό πλατό D-78829)	A80	10
D-78782		A120	
D-78798		A180	
D-78807		A240	
D-78813		A320	
D-78829	Προστατευτικό πλατό ορθογώνιο 80x130 mm		2

Κωδικός	Περιγραφή	Κόκκος	Ν° τμχ.
D-78835	Λειαντικό με βάση από δίχτυ ορθογώνιο 93x185 mm για Β0007CG (Να χρησιμοποιούνται με προστατευτικό πλατό D-78885)	A80	10
D-78841		A120	
D-78857		A180	
D-78863		A240	
D-78879		A320	
D-78885	Προστατευτικό πλατό ορθογώνιο 93x185 mm		2

Κωδικός	Περιγραφή	Κόκκος	Ν° τμχ.
D-78891	Λειαντικό με βάση από δίχτυ Δέλτα 100x150 mm για B0006CG (Να χρησιμοποιούνται με προστατευτικό πλατό D-78944)	A80	10
D-78900		A120	
D-78916		A180	
D-78922		A240	
D-78938		A320	
D-78944	Προστατευτικό πλατό Δέλτα 100x150 mm		2

NEO Κωδικός	Περιγραφή	Κόκκος	Ν° τμχ.
D-82214	Λειαντικό με βάση από δίχτυ \varnothing 225 mm για DSL800 / DSL801	A80	10
D-82220		A120	
D-82236		A180	
D-82242		A240	
D-82258		A320	

ΠΛΑΤΟ ΤΡΙΒΕΙΩΝ



Κωδικός	Περιγραφή
1914J2-2	Πλατό \varnothing 125 mm για B0001CG/B0003CG
1914J3-0	Πλατό \varnothing 150 mm για B0002CG/B0004CG
1914H9-4	Πλατό ορθογώνιο 80x130 mm για B0005CG/B0006CG
1914J0-6	Πλατό Δέλτα 100x150 mm για B0005CG/B0006CG
1915E5-7	Πλατό velcro ορθογώνιο 93x185 mm για B0007CG







Κωδικός	Περιγραφή
1914H3-6	Αντάπτορας μπαταρίας (μήκος καλωδίου 1,6 μ.)
1914H5-2	Αντάπτορας μπαταρίας (μήκος καλωδίου 5,0 m)

Κωδικός	Περιγραφή
1914H8-6	Σακίδιο για μπαταρίες με ιμάντα, ζώνη και άγκιστρο για εργαλείο.
1914H7-8	Υφασμάτινο προστατευτικό σκούπας πλάτης VC009G

ΕΞΑΡΤΗΜΑΤΑ ΓΙΑ ΚΑΡΦΩΤΙΚΑ ΕΡΓΑΛΕΙΑ



Η επικάλυψη των καρφίων περιλαμβάνει την εφαρμογή ενός λεπτού στρώματος ψευδαργύρου στην επιφάνεια του χάλυβα, προστατεύοντάς τον από τη διάβρωση και παρατείνοντας τη διάρκεια ζωής του. Αυτή η επεξεργασία καθιστά τα καρφία ιδανικά για εξωτερικές εφαρμογές ή σε υγρά περιβάλλοντα, όπως στην ξυλουργική και στην κατασκευή δομών που εκτίθενται στις καιρικές συνθήκες. Επιπλέον, η γαλβανισμένη επικάλυψη προσφέρει αισθητικά ευχάριστη εμφάνιση και μεγαλύτερη μηχανική αντοχή, εξασφαλίζοντας ασφαλή και ανθεκτική στερέωση στο χρόνο. Η υπεργαλβανισμένη επεξεργασία είναι μια προηγμένη μέθοδος που εφαρμόζει ένα παχύτερο στρώμα ψευδαργύρου σε σχέση με τον τυπικό γαλβανισμό, προσφέροντας ανώτερη προστασία έναντι σκουριάς και διάβρωσης. Ιδανική για ακραία περιβάλλοντα, εξασφαλίζει μεγαλύτερη διάρκεια και ανθεκτικότητα.

Κωδικός	Περιγραφή	Βήμα (mm)	Μήκος (mm)	Τμχ. ανά συσκευασία
 P-77051	Καρφιά με κεφαλή D (κομμένη κεφαλή), με ανάγλυφη επιφάνεια και κλίση 34°, σε ταινία χαρτιού Επικάλυψη: Γαλβανισμένα	2,9	50	
 P-77067	Καρφιά με κεφαλή D (κομμένη κεφαλή), με ανάγλυφη επιφάνεια και κλίση 34°, σε ταινία χαρτιού Επικάλυψη: Γαλβανισμένα	2,9	65	4.000
 P-77073	Καρφιά με κεφαλή D (κομμένη κεφαλή), με ανάγλυφη επιφάνεια και κλίση 34°, σε ταινία χαρτιού Επικάλυψη: Υπεργαλβανισμένα	2,9	65	
 P-77089	Καρφιά με κεφαλή D (κομμένη κεφαλή), με ανάγλυφη επιφάνεια και κλίση 34°, σε ταινία χαρτιού Επικάλυψη: Γαλβανισμένα	3,1	65	3.000
 P-77110	Καρφιά με κεφαλή D (κομμένη κεφαλή), με ανάγλυφη επιφάνεια και κλίση 34°, σε ταινία χαρτιού Επικάλυψη: Γαλβανισμένα	2,9	76	
 P-77148	Καρφιά με κεφαλή D (κομμένη κεφαλή), με ανάγλυφη επιφάνεια και κλίση 34°, σε ταινία χαρτιού Επικάλυψη: Γαλβανισμένα	3,1	76	2.000
 P-77176	Καρφιά με κεφαλή D (κομμένη κεφαλή), λεία, με κλίση 34°, σε ταινία χαρτιού Επικάλυψη: Γαλβανισμένα	3,1	90	

ΚΑΡΦΙΑ 16 Ga για το DBN601

NEO



Κωδικός	Μήκος	Τμχ. ανά συσκευασία
F-33906	19	2.000
F-33922	25	
F-33948	32	

F-33964	38	5.000
F-33980	45	
F-33993	50	
F-34027	64	

ΔΙΧΑΛΑ ΤΥΠΟΥ 90-18 Ga για το DST630

NEO

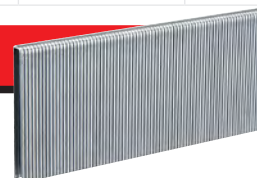

Κωδικός	Μήκος	Τμχ. ανά συσκευασία
F-32557	16	5.000
F-32560	19	
F-32573	22	
F-33607	25	

F-32599	28	5.000
F-32605	30	
F-32618	32	
F-33649	38	

AWS Bluetooth®

Ασύρματο σύστημα με τεχνολογία Bluetooth που επιτρέπει την εκκίνηση και τη διακοπή λειτουργίας της σκούπας μέσω του συνδεδεμένου εργαλείου. Μέγιστη απόσταση μετάδοσης: 10 μέτρα



199773-1

ΑΣΥΡΜΑΤΟΣ ΑΝΤΑΠΤΟΡΑΣ WUT02

Η τεχνολογία AWS (Αυτόματη εκκίνηση ασύρματων συστημάτων) χρησιμοποιεί τη σύνδεση Bluetooth για την επικοινωνία μεταξύ εργαλείου και απορροφητήρα. Η έξυπνη επικοινωνία μεταξύ των συσκευών καταργεί τα καλώδια, αυξάνει την παραγωγικότητα και εξασφαλίζει ένα εργασιακό περιβάλλον χωρίς σκόνη. Ο αντάπτορας WUT02U επιτρέπει τη σύνδεση AWS με ηλεκτρικούς απορροφητήρες ακόμα και άλλων κατασκευαστών.



198900-7

Μονάδα Bluetooth AWS

ΑΠΑΛΛΑΓΜΕΝΟΙ ΑΠΟ ΚΑΛΩΔΙΑ ΤΡΟΦΟΔΟΣΙΑΣ



AWS SYSTEM



https://youtu.be/_sc65MDi6Jw



ΤΣΑΝΤΑ ΜΕΤΑΦΟΡΑΣ

Κωδικός	Περιγραφή	Για το μοντέλο
199901-8	Τσάντα μεταφοράς	Σειρά CL - DCL





Κωδικός	Περιγραφή	Για το μοντέλο
191Y14-1	Αεριζόμενη επένδυση για σκούπες πλάτης	VC009 - VC008 - DVC260 DVC261 - DVC265 DVC665 - DVC660
1911W4-1	Προστασία σώματος μηχανής	VC009 VC008
1910S4-7	Προστατευτικό σώματος μηχανής	DVC260 - DVC261 - DVC265



ΣΑΚΟΙ

	Κωδικός	Περιγραφή	Τεμάχια ανά συσκευασία	Χωρητικότητα	Για το μοντέλο
	195557-5	Σετ σακών συλλογής σκόνης	5	15 l	DVC150LZ DVC157LZ
	195558-3			25 l	VC3210L VC2211M
	197903-8		10	2 l	DVC261Z DVC265XU
	P-72899		5	32 l	VC3011L VC2512L
	W107418353	Σετ φιλτρώσων	5	24 l	VC4210L
	1910Y4-9			35 l	VC006GMZ01
	1910R3-2	Σάκος προστασίας	10	35 l	VC007GLZ01
	123241-2	Σάκος συλλογής σκόνης	-	-	UB1103 DUB185Z
	122321-1		-	-	UB1101- DUB182Z VC007GL01

ΚΥΚΛΩΝΙΚΟ ΣΥΣΤΗΜΑ

	Κωδικός	Περιγραφή	Για το μοντέλο
	191D71-3	Κυκλωνικό σύστημα με κλιπ	DCL281FZ - DCL282FZ - CL117
	1910D4-2	Κυκλωνικό σύστημα	CL001G - CL003G - DCL281F - DCL180 DCL181F

ΦΙΛΤΡΟ ΥΓΡΩΝ

Ειδικό φίλτρο για αναρρόφηση νερού.

Κατασκευασμένο με κατάλληλα υλικά που επιτρέπουν στο νερό να περνά εύκολα, ακόμη και σε μεγάλους όγκους και επανειλημμένα.



Κωδικός	Περιγραφή	Για το μοντέλο
1910N0-0	Φίλτρο υγρών	VC006GMZ01 - VC007GLZ01







ΑΝΤΑΠΤΟΡΕΣ

	Κωδικός	Περιγραφή	Για το μοντέλο	ø mm
	195547-8	Αντάπτορες μειωτήρες	VC3210L - VC3211M DVC860LZ DVC864LZ DVC150LZ DVC154LZ - DVC157LZX3	25 - 22
	195548-6			38 - 22
	195545-2			38 - 28
	418500-0	Σύνδεσμος αναρρόφησης	DVC750 (για χρήση με τηλεσκοπικό σωλήνα 140G19-0)	38 - 32

ΣΩΛΗΝΕΣ

	Κωδικός	Περιγραφή	Για το μοντέλο	Μήκος	
	195434-1	Σωλήνας Ø 38 mm	VC3210L VC3211M DVC860LZ DVC864LZ DVC150LZ DVC154LZ DVC157LZX3	2,5 m	
	195433-3	Σωλήνας Ø 28 mm		3,5 m	
	191750-9	Σετ εύκαμπτου σωλήνα	UB1101	95 cm	
	196643-5		UB1103		
	191E30-3	Εύκαμπτος σωλήνας με ταχύκλειστο σύνδεσμο Ø 28 mm	DVC260Z- DVC261ZX14 DVC660Z - DCL280FZ DCL282FZ DCL280FZC DCL281FZB DCL281FZCB	-	
	192562-3	Λοξός σωλήνας	VC3210L, VC3211M, DVC860LZ, DV- C864LZ, DVC150LZ, DVC157LZX3	55 cm	
	192563-1	Ευθύς σωλήνας	DVC350, DUB182, DUB183, UB1103	56,5 cm	

ΑΚΡΟΦΥΣΙΑ

	Κωδικός	Περιγραφή	Για το μοντέλο	Μήκος	
 Ø 22 mm	192236-6	Μύτη αναρρόφησης	VC3210L, VC3211M, DVC860LZ, DV- C864LZ, DVC150LZ, DVC157LZX3	38 cm	
 Ø 38 mm	410306-2	Ακροφύσια	CL, DCL, VC007G, DVC150LZ, VC3211, VC221, VC3210, VC008G, DVC660, DVC261	33 cm	
 Ø 28 mm	198990-0				
 Ø 28 mm	198919-6				
 Ø 28 mm	199439-3			41,5 cm	
 Ø 40 mm	123245-4	Ελαστικό ακροφύσιο	UB1103 - DUB185Z	22 cm	
 Ø 40 mm	191G09-6	Ακροφύσιο εξωτερικών χώρων	DUB186Z	55 cm	

ΠΕΛΜΑΤΑ









	Κωδικός	Περιγραφή	Για το μοντέλο
 <p>NEO</p> <p>Ø 28 mm</p> <p>1914Y6-9</p> <p>Περιστρεφόμενο πέλμα</p> <p>Ø 28mm - Μήκος 320 mm CL. DCL, VC003G, VC007G, DVC150LZ, VC3211, VC221, VC3210, VC008G, DVC660, DVC261</p>			
 <p>33 cm</p> <p>Ø 38 mm</p> <p>195551-7</p> <p>Πέλμα υγρών / στερεών</p> <p>VC3210L - VC3211M - DVC860LZ - DVC864LZ DVC150LZ - DVC157LZX3</p>			
 <p>28 cm</p> <p>Ø 28 mm</p> <p>127082-8</p> <p>Πέλμα υψηλής απόδοσης</p> <p>CL. DCL, VC007G, DVC150LZ, VC3211, VC221, VC3210, VC008G, DVC660, DVC261</p>			
 <p>Ø 38 mm</p> <p>1911J4-0</p> <p>Ρυθμιζόμενο πέλμα</p> <p>VC3210, VC3211, DVC150LZ, DVC157LZX3, VC008G, VC006G, VC007G, VC004G</p>			
 <p>Ø 38 mm</p> <p>191657-9</p> <p>Στρογγυλό πέλμα</p> <p>VC3210L - VC3211M - DVC860LZ - DVC864LZ - DVC150LZ - DVC157LZX3</p>			
 <p>Ø 28 mm</p> <p>198553-2</p> <p>Πέλμα για ράφια</p> <p>CL. DCL, VC007G, DVC150LZ, VC3211, VC221, VC3210, VC008G, DVC660, DVC261</p>			
 <p>Ø 28 mm</p> <p>198538-8</p> <p>Πέλμα για ράφια</p> <p>CL. DCL, VC007G, DVC150LZ, VC3211, VC221, VC3210, VC008G, DVC660, DVC261</p>			
 <p>Ø 28 mm</p> <p>199041-2</p> <p>Πέλμα ταπετοαρίας</p> <p>CL. DCL, VC007G, DVC150LZ, VC3211, VC221, VC3210, VC008G, DVC660, DVC261</p>			
 <p>Ø 28 mm</p> <p>1914A7-9</p> <p>Γωνιακός περιστρεφόμενος σύνδεσμος</p> <p>ΚΑΤΑΛΛΗΛΟ ΓΙΑ ΣΚΟΥΠΕΣ ΠΛΑΤΗΣ</p>			

ΣΤΗΡΙΓΜΑΤΑ ΓΙΑ ΣΚΟΥΠΕΣ STICK

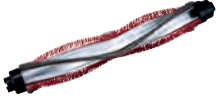

Κωδικός	Περιγραφή	Για το μοντέλο
458571-5	Στήριγμα τοίχου για σκούπες stick	Σειρά CL - DCL (NO CL106FD)
1911L1-0	Επιδαπέδιο στήριγμα για σκούπες stick με αποθηκευτικό χώρο για το φορτιστή	CL001G - CL003G - CL106FD DCL180 - DCL181F - DCL182 DCL280 - DCL281 - DCL286

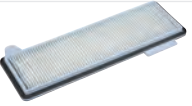
ΕΞΑΡΤΗΜΑΤΑ ΓΙΑ DRC300

	Κωδικός	Περιγραφή	
	191P28-6	ΠΛΑΪΝΕΣ ΒΟΥΡΤΣΕΣ ΚΑΝΟΝΙΚΕΣ	
	191P26-0	ΠΛΑΪΝΕΣ ΒΟΥΡΤΣΕΣ ΜΑΛΑΚΕΣ	
	191P22-8	ΚΕΝΤΡΙΚΗ ΒΟΥΡΤΣΑ ΚΑΝΟΝΙΚΗ	
	191P20-2	ΚΕΝΤΡΙΚΗ ΒΟΥΡΤΣΑ ΜΑΛΑΚΗ	
	191P24-4	ΚΑΛΥΜΜΑ ΓΙΑ ΚΕΝΤΡΙΚΗ ΒΟΥΡΤΣΑ	
	191X35-7	ΕΛΑΣΤΙΚΑ ΠΡΟΣΤΑΤΕΥΤΙΚΑ ΕΠΑΦΗΣ	
	191P31-7	ΦΙΛΤΡΟ ΗΕΡΑ	
	620H54-5	ΤΗΛΕΧΕΙΡΙΣΤΗΡΙΟ	
	191P18-9	ΜΑΓΝΗΤΙΚΗ ΤΑΙΝΙΑ	



ΕΞΑΡΤΗΜΑΤΑ ΓΙΑ VS001G

	Κωδικός	Περιγραφή	
	1913F5-2	Αντάπτορας για Makrac PDC01 / PDC1200A01 PDC1500A01	
	1913F7-8	Κάδος συλλογής ογκωδών απορριμάτων (47 λίτρα)	





ΕΞΑΡΤΗΜΑ ΕΚΧΙΟΝΙΣΜΟΥ 300 mm



SN400MP

ΠΡΟΕΚΤΑΣΗ 108 cm



LE400MP (191E24-8)

ΕΞΑΡΤΗΜΑ ΓΙΑ ΑΠΟΨΙΛΩΣΗ



WA400MP (1913P8-6)

ΠΑΛΙΝΔΡΟΜΙΚΟ ΧΟΡΤΟΚΟΠΤΙΚΟ ΔΙΣΚΟΥ



EM407MP (191M56-3)

ΕΞΑΡΤΗΜΑ ΘΑΜΝΟΚΟΠΤΙΚΟΥ Ø 30 cm



EM408MP (191N31-5)

ΕΞΑΡΤΗΜΑ ΑΛΥΣΟΠΡΙΟΝΟΥ 30 cm 3/8"



EY403MP (191T38-7)

ΜΠΟΡΝΤΟΥΡΟΨΑΛΙΔΟ 53 cm/135"



- ΜΕ ΡΥΘΜΙΖΟΜΕΝΗ ΓΩΝΙΑ +45°/-90°
- ΙΚΑΝΟΤΗΤΑ ΚΟΠΗΣ (Ø max) 22mm
- ΑΝΑΔΙΠΛΟΥΜΕΝΗ ΚΕΦΑΛΗ



EN401MP (196256-2)

ΙΣΙΟ ΜΠΟΡΝΤΟΥΡΟΨΑΛΙΔΟ 49 cm



- ΙΚΑΝΟΤΗΤΑ ΚΟΠΗΣ (Ø max) 22mm



EN410MP (197734-5)

ΜΠΟΡΝΤΟΥΡΟΨΑΛΙΔΟ ΕΔΑΦΟΥΣ 250 mm



- ΜΕ ΡΥΘΜΙΖΟΜΕΝΗ ΓΩΝΙΑ +45°/-90°
- ΙΚΑΝΟΤΗΤΑ ΚΟΠΗΣ (Ø max) 20mm



EN422MP (1912T0-4)

ΜΠΟΡΝΤΟΥΡΟΨΑΛΙΔΟ 50 cm



- ΜΕ ΡΥΘΜΙΖΟΜΕΝΗ ΓΩΝΙΑ +90°/-90°
- ΙΚΑΝΟΤΗΤΑ ΚΟΠΗΣ (Ø max) 20mm



EN402MP (1912T8-8)

ΚΟΥΡΕΥΤΙΚΟ ΑΚΡΩΝ



- Ø ΛΑΜΑΣ 203mm



EE400MP (196752-0)

ΧΛΟΟΚΟΠΤΙΚΟ 35 cm



EN424MP (1913C9-3)

ΚΥΛΙΝΔΡΟΣ ΚΑΘΑΡΙΣΜΟΥ Ø 265 mm



- Ø 265mm, ΠΛΑΤΟΣ 590mm



SW400MP (199339-7)

ΒΟΥΡΤΣΑ ΚΑΘΑΡΙΣΜΟΥ Ø 250 mm



- Ø 250mm, ΠΛΑΤΟΣ 600mm



BR400MP (199318-5)

ΚΑΛΛΙΕΡΓΗΤΗΣ Ø 23 cm



- Ø 23 cm, ΠΛΑΤΟΣ 16 cm



KR401MP (199181-6)

ΦΥΣΗΤΗΡΑΣ 80 mm



40V max

UX01GZ

18V max 36V

DUX60Z

UB401MP (191P72-3)



ΦΥΣΗΤΗΡΑΣ 58 mm



DUX18Z

UB402MP (1912R8-4)



ΑΝΤΛΙΑ ΟΜΒΡΙΩΝ

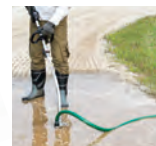

- Ικανότητα Αντλησης (l/h): έως 8.100
- Μανομετρικό max: έως 13m
- Φ max σωματιδίων: 4mm



PF400MP

Κεφαλές QUICK LOADING



Κωδικός	Περιγραφή	Ø	Υποδοχή	Ø - Διαστ. μεσινέζας	Για το μοντέλο
191D92-5	Κεφαλές Μεσινέζας "QUICK LOADING"	100 (4")	M8 x 1,25RH	2,0 mm x 4 m	DUR189
191D91-7			M8 x 1,25LH		DUR187
191D89-4			M10 x 1,25LH	2,4 mm x 3 m	DUR190L - DUR191L - DUR192L DUR368L - DUR369L - UR003G UR006G UR007G- UR101C - UR201C EM404MP - EM408MP
191D90-9					2,4 mm x 4 m x 2
191D93-3		125 (5")	Splines 10T	2,7 mm x 2 m x 2	UR013G
1911Y2-9				UR014G	
1911Y3-7		100 (4")	M8 x 1,25RH	2,0 mm x 3 m	DUR189
196871-2				2,4 mm x 2 m x 2	DUR364LZ
123291-7	2,0 mm x 3 m			-	
1915D8-4	2,4 mm x 3 m			-	
1915D7-6	Κεφαλή Μεσινέζας	100 (4")	M10 x 1,25LH	2,0 mm x 3 m	ΑΝΤΑΠΤΟΡΑΣ Μ8
1914R8-6				2,4 mm x 3 m	
1914R6-0				2,4 mm x 3 m	

Μεσινέζες Four Leaf



Κωδικός	Περιγραφή	Ø (mm)	Φόρμα	Μήκος (m)
E-01731	Μεσινέζα Four Leaf BLUE	1,65		15
E-01747				30
E-01753				445
E-01769	Μεσινέζα Four Leaf GREEN	2,00		15
E-01775				30
E-01781				310
E-01797	Μεσινέζα Four Leaf ORANGE	2,40		15
E-01806				30
E-01812				225
E-01828	Μεσινέζα Four Leaf RED	2,70		15
E-01834				30
E-01840				180

Μεταλλικοί Δίσκοι



Κωδικός	Περιγραφή	Ø (mm)	Για το μοντέλο
D-66058	Δίσκος 2 μαχαριών	230	UR006G - UR007G - UR016G - UR017G UR101C - UR201C - EM404MP
198345-9		255	UR006G - UR007G - UR101C - UR201C
195624-6		305	UR012G
D-66008	Δίσκος 4 μαχαριών	230	UR006G - UR007G - UR016G - UR017G UR101C - UR201C - EM404MP
D-66042	Δίσκος 3 μαχαριών	305	UR012G
199874-5	Καταστροφέας 2 μαχαριών	270	UR012G - UR013G

Πλαστικοί Δίσκοι



Κωδικός	Περιγραφή	Ø (mm)	Για το μοντέλο
198848-3	Δίσκος με πλαστικά μαχαίρια	230	UR100D Σετ ανταλλακτικά 5τμχ. (198851-4)
198383-1		255	UR006G - UR007G - UR016G - UR017G - UR101C - UR201C - EM404MP Σετ ανταλλακτικά 12τμχ. (198426-9)
199868-0		305	UR012G Σετ ανταλλακτικά 12τμχ. (199870-3)

Λάμες μηχ. γκαζόν



Κωδικός	Περιγραφή	Ø (mm)	Για το μοντέλο
191Y65-4	Λάμα βιολογικής κοπής	530	DLM530 - DLM532 - DLM533 - DLM539 LM001C - LM002G - LM002J - LM004J
191W87-2	Λάμα υψηλής απόδοσης (συλλογή)	530	
191Y64-6	Λάμα βιολογικής κοπής	305	DLM480 - DLM481 - LM001G - LM001J - LM003J

ΕΞΑΡΤΗΜΑΤΑ ΓΙΑ ΑΛΥΣΟΠΡΙΟΝΑ



1 Μήκος λάμας
 Το μήκος της λάμας πρέπει να επιλέγεται ανάλογα με την εφαρμογή και το μηχάνημα.

2 Βήμα αλυσίδας
 Το βήμα της αλυσίδας αντιστοιχεί στη μέση απόσταση μεταξύ τριών πριτσινιών. Για ακριβείς κοπές κλαδιών απαιτείται αλυσίδα με μικρό βήμα, ενώ για αποδοτικές κοπές κορμών είναι απαραίτητο ένα μεγαλύτερο βήμα αλυσίδας, ώστε να εξασφαλίζεται μεγαλύτερη απομάκρυνση των ροκανιδιών.

3 Πλάτος οδηγού λάμας
 Το πλάτος της αυλακιάς της λάμας και το πάχος του οδηγού της αλυσίδας πρέπει να είναι συμβατά μεταξύ τους.



Πλάτος 1,1 mm

4 Αριθμός οδηγών
 Το μήκος της αλυσίδας καθορίζεται από τον αριθμό των οδηγών (κρίκων) που την αποτελούν.

5 Περιοριστής βάθους κοπής
 Ο περιοριστής βάθους καθορίζει πόσο βαθιά θα εισχωρήσει το δόντι κοπής μέσα στο ξύλο.

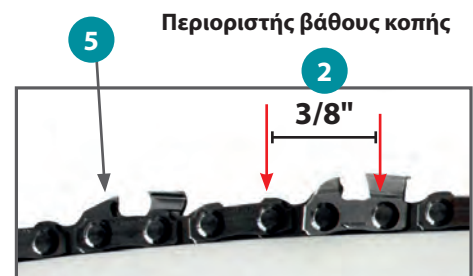

Αλυσίδα με ημι-κοφτό προφίλ
 - Καλή ταχύτητα κοπής
 - Ιδανική για κλάδεμα και ξεκλάδισμα
 - Μεγάλη διάρκεια ακονίσματος,
 - Εύκολη στο ακόνισμα
 - Ανθεκτική

Αλυσίδα με κοφτό προφίλ
 - Εξαιρετική ταχύτητα κοπής
 - Ιδανική για ακριβείς κοπές
 - Δύσκολη στο ακόνισμα
 - Περισσότερο ευαίσθητη στη φθορά

Κωδικός	Μήκος	Πάχος	Τύπος
1910W0-3	10 cm	1,1 mm	Λάμα με γρανάζι
191T85-8	25 cm		
191T86-6	30 cm		
191T87-4	35 cm		
191T88-2	40 cm		
191X03-0	45 cm		

Κωδικός	Ν° οδηγών	Πάχος	Βήμα	Τύπος
1910V6-4	26	1,1 mm	325LP	Micro Chisel
191T89-0	46			
191T90-5	51			
191T91-3	59			
191T92-1	64			
191X04-8	70			

ΕΞΑΡΤΗΜΑΤΑ ΨΕΚΑΣΜΟΥ

Σχεδιασμένο για αποδοτική και στοχευμένη εφαρμογή ζιζανιοκτόνων, διαθέτει επιμήκη κατασκευή και ρυθμιζόμενο ακροφύσιο με δύο διαφορετικές ρυθμίσεις ψεκασμού. Επιτρέπει ακριβή και τοπική κατανομή του προϊόντος, μειώνοντας στο ελάχιστο τη διασπορά και περιορίζοντας τον κίνδυνο επιμόλυνσης των γειτονικών καλλιεργειών. Το εξάρτημα είναι συμβατό με όλους τους ψεκαστήρες Makita.

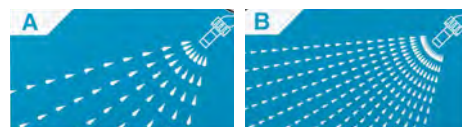

Κωδικός	Περιγραφή
AB45127080	Ακροφύσιο σημειακού ψεκασμού για ψεκαστήρες για DUS054 / DUS108 / DUS158



ΕΞΑΡΤΗΜΑΤΑ ΤΗΛΕΣΚΟΠΙΚΟΥ ΚΟΝΤΑΡΟΠΡΙΟΝΟΥ

Αυτό το εξάρτημα επιτρέπει την κλίση της κεφαλής του κλαδευτικού κατά 30 μοίρες σε σχέση με τον άξονα, διευκολύνοντας την κοπή κλαδιών σε δύσκολα προσβάσιμα σημεία.

Είναι συμβατό με τα μοντέλα Makita UA004G και DUA301. Ο αντάπτορας είναι κατασκευασμένος από ανθεκτικό αλουμίνιο και διαθέτει απλό σύστημα ρύθμισης για καλύτερη ισορροπία κατά τη χρήση.



Κωδικός	Περιγραφή
1910J6-0	Γωνιακό εξάρτημα για DUA301 / UA004G



ΕΞΑΡΤΗΜΑΤΑ ΓΙΑ ΚΛΑΔΕΥΤΙΚΑ

1913K4-9 – Θήκη μεταφοράς για ασφαλή χρήση με τα ασύρματα κλαδευτικά DUC150 / DUC101 / UC100. Κατασκευασμένη από ανθεκτικό πολυεστέρα, στερεώνεται στη ζώνη του χρήστη, προστατεύοντας το εργαλείο από χτυπήματα και επιτρέποντας γρήγορη πρόσβαση κατά την εργασία.

1914Y8-5 – Γάντζος αλουμινίου, σχεδιασμένος αποκλειστικά για το μοντέλο UC029. Τοποθετείται εύκολα στο εργαλείο και επιτρέπει την ανάρτησή του σε ζώνη. Η ρύθμιση αυτή εξασφαλίζει πάντα ασφαλή εργασία.



Κωδικός	Περιγραφή
1913K4-9	Θήκη μεταφοράς για DUC150 / DUC101 / UC100D



NEO

1914Y8-5	Γάντζος για UC029G
-----------------	--------------------



ΑΜΕΣΗ ΥΠΟΔΟΧΗ ΜΕ
ΤΟ ΕΞΑΡΤΗΜΑ

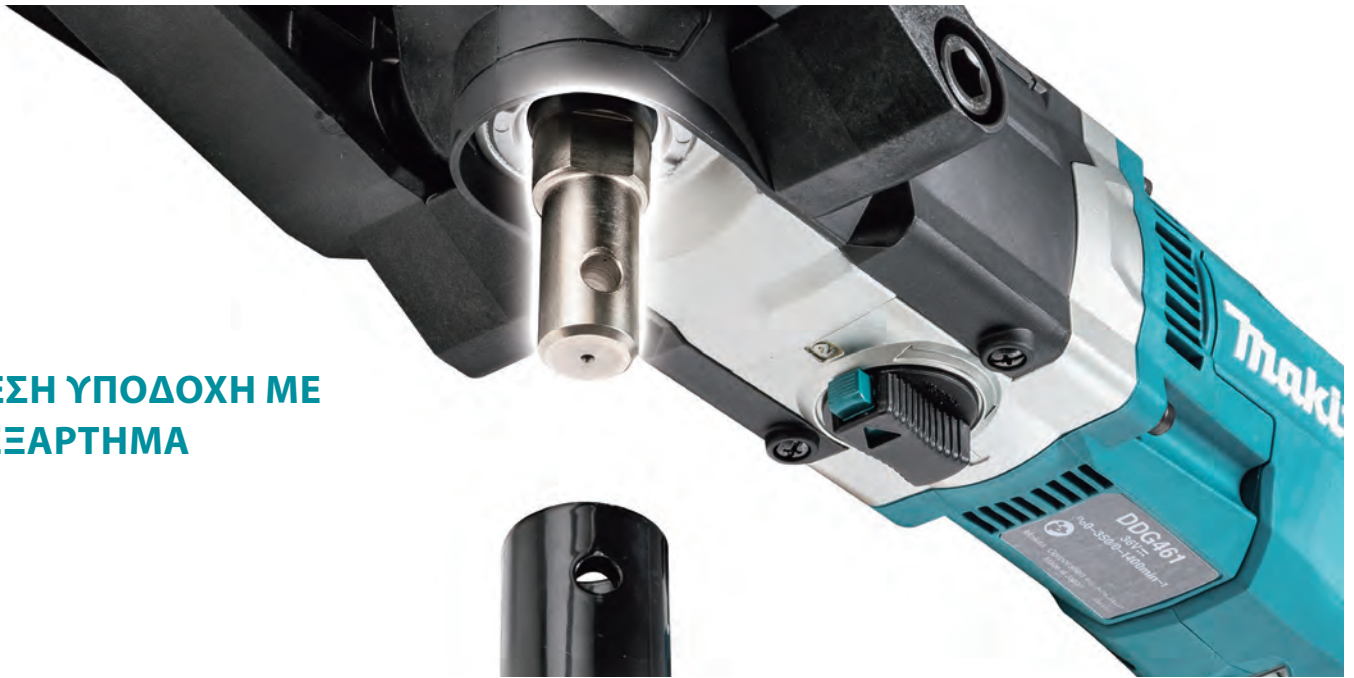

ΕΞΑΡΤΗΜΑΤΑ ΓΙΑ ΤΡΙΒΕΛΕΣ

<p>ΓΕΩΤΡΥΠΑΝΟ Ø 50 mm - μήκος 800 mm</p>  <p>E-13611</p>	<p>ΓΕΩΤΡΥΠΑΝΟ Ø 60 mm - μήκος 800 mm</p>  <p>E-13627</p>	<p>ΓΕΩΤΡΥΠΑΝΟ Ø 80 mm - μήκος 800 mm</p>  <p>E-13633</p>	<p>ΓΕΩΤΡΥΠΑΝΟ Ø 100 mm - μήκος 800 mm</p>  <p>E-07294</p>	<p>ΓΕΩΤΡΥΠΑΝΟ Ø 150 mm - μήκος 800 mm</p>  <p>E-07303</p>
<p>ΓΕΩΤΡΥΠΑΝΟ Ø 200 mm - μήκος 800 mm</p>  <p>E-07319</p>	<p>ΣΕΤ ΜΑΧΑΙΡΙΑ ΓΕΩΤΡΥΠΑΝΟΥ Ø 50 mm - μήκος 800 mm</p>  <p>E-13649</p>	<p>ΣΕΤ ΜΑΧΑΙΡΙΑ ΓΕΩΤΡΥΠΑΝΟΥ Ø 60 mm - μήκος 800 mm</p>  <p>E-13655</p>	<p>ΣΕΤ ΜΑΧΑΙΡΙΑ ΓΕΩΤΡΥΠΑΝΟΥ Ø 80 mm - μήκος 800 mm</p>  <p>E-13661</p>	<p>ΣΕΤ ΜΑΧΑΙΡΙΑ ΓΕΩΤΡΥΠΑΝΟΥ Ø 100 mm - μήκος 800 mm</p>  <p>E-07630</p>
<p>ΣΕΤ ΜΑΧΑΙΡΙΑ ΓΕΩΤΡΥΠΑΝΟΥ Ø 150 mm - μήκος 800 mm</p>  <p>E-07646</p>	<p>ΣΕΤ ΜΑΧΑΙΡΙΑ ΓΕΩΤΡΥΠΑΝΟΥ Ø 200 mm - μήκος 800 mm</p>  <p>E-07652</p>	<p>ΑΣΦΑΛΕΙΑ ΣΥΝΔΕΣΗΣ ΓΕΩΤΡΥΠΑΝΟΥ</p>  <p>E-07331</p>	<p>ΠΡΟΕΚΤΑΣΗ ΓΕΩΤΡΥΠΑΝΟΥ 540 mm</p>  <p>E-07325</p>	<p>ΠΛΗΡΗΣ ΛΑΒΗ</p>  <p>191P11-3</p>

ΕΞΑΡΤΗΜΑΤΑ ΓΙΑ ΠΛΥΣΤΙΚΑ

ΡΥΘΜΙΖΟΜΕΝΗ ΚΑΝΗ



197822-8

ΚΑΝΗ VARIO



197876-5

ΡΥΘΜΙΖΟΜΕΝΗ ΚΑΝΗ TURBO



197824-4

ΓΩΝΙΑΚΗ ΚΑΝΗ 90°



198909-9

ΓΩΝΙΑΚΟ ΑΚΡΟΦΥΣΙΟ



LX0000002

DHW180

ΠΙΣΤΟΛΙ ΜΕ ΑΣΦΑΛΕΙΑ

ΚΑΤΑΛΛΗΛΟ
ΓΙΑ HW001G

197842-2

ΚΙΤ ΠΡΟΕΚΤΑΣΕΙΣ ΑΛΟΥΜΙΝΙΟΥ



197870-7

ΠΕΡΙΣΤΡΕΦΟΜΕΝΗ ΒΟΥΡΤΣΑ



197831-7

ΒΟΥΡΤΣΑ ΓΕΝΙΚΗΣ ΧΡΗΣΗΣ



197828-6

ΑΝΤΑΠΤΟΡΑΣ ΦΙΑΛΗΣ



LX0000004

DHW180

ΒΟΥΡΤΣΑ ΣΚΛΗΡΩΝ ΔΑΠΕΔΩΝ



197864-2

ΤΑΧΥΣΥΝΔΕΣΜΟΣ 1/2"



197883-8

ΡΑΚΟΡ 3/4"



197881-2

ΑΝΤΑΠΤΟΡΑΣ



197853-7

ΚΙΤ ΑΠΟΦΡΑΞΗΣ

197840-6
15 m197837-5
10 m

ΣΩΛΗΝΑΣ ΥΨΗΛΗΣ ΠΙΕΣΗΣ

197845-6
5 m197847-2
8 m197850-3
10 m

ΚΙΤ ΑΝΑΡΡΟΦΗΣΗΣ ΝΕΡΟΥ



197873-1

ΑΚΙΔΑ ΚΑΘΑΡΙΣΜΟΥ ΑΚΡΟΦΥΣΙΩΝ

ΚΑΤΑΛΛΗΛΟ
ΓΙΑ HW001G

197879-9

ΔΟΧΕΙΟ/ΠΕΡΙΕΚΤΗΣ



127104-4

ΒΟΥΡΤΣΑ ΠΛΥΣΗΣ ΕΠΙΦΑΝΕΙΩΝ



DHW180

LX0000003

ΨΕΚΑΣΤΗΡΑΣ ΑΦΡΟΥ



1912Y2-5

ΨΕΚΑΣΤΗΡΑΣ ΑΦΡΟΥ



DHW180

LX0000001

ΕΞΑΡΤΗΜΑΤΑ ΓΙΑ ΤΟ ΠΛΥΣΤΙΚΟ HW001G

ΕΠΕΚΤΑΣΗ ΚΑΝΗΣ



191U84-6

ΕΠΕΚΤΑΣΗ ΚΑΝΗΣ VARIO SPRAY



1912Y5-9

ΕΠΕΚΤΑΣΗ ΚΑΝΗΣ VARIO SPRAY



1912Y6-7

ΕΠΕΚΤΑΣΗ ΚΑΝΗΣ VARIO SPRAY



1912Y4-1

ΕΥΚΑΜΠΤΟΣ ΣΩΛΗΝΑΣ 3 m



1910R1-6

ΣΩΛΗΝΑΣ ΥΨΗΛΗΣ ΠΙΕΣΗΣ 5 m



126766-5

ΚΙΤ ΦΙΛΤΡΟΥ 0,6 m



1910R2-4

ΤΑΧΥΣΥΝΔΕΣΜΟΣ ΝΕΡΟΥ 3/4"



122F22-7

ΕΡΓΑΛΕΙΟΘΗΚΕΣ

Η ΑΡΙΣΤΗ ΕΠΙΛΟΓΗ ΓΙΑ ΝΑ ΕΧΕΤΕ ΟΛΑ ΤΑ ΕΞΑΡΤΗΜΑΤΑ ΜΑΖΙ ΣΑΣ

ΔΕΡΜΑΤΙΝΗ ΜΑΥΡΗ ΖΩΝΗ



Ύψος Μ 38 mm - Ύψος L 38 mm
Μήκος Μ 1.300 mm - Μήκος L 1.330 mm
Βάρος Μ 0,2 kg - Βάρος L 0,23 kg

E-05359

E-05365

Μέγεθος Μ

Μέγεθος L

ΔΕΡΜΑΤΙΝΗ ΚΑΦΕ ΖΩΝΗ



Ύψος Μ 38 mm - Ύψος L 38 mm
Μήκος Μ 1.300 mm - Μήκος L 1.330 mm
Βάρος Μ 0,2 kg - Βάρος L 0,23 kg

E-05371

E-05387

Μέγεθος Μ

Μέγεθος L

ΖΩΝΗ ΜΕ ΚΛΙΠ



Ύψος 50 mm
Μήκος 1.550 mm
Βάρος 0,25 kg

E-05337

ΠΛΗΡΗΣ ΣΕΤ ΖΩΝΗΣ ΕΡΓΑΣΙΑΣ



Ύψος 310 mm
Μήκος 880 mm
Βάρος 1,73 kg

E-15235

ΔΕΡΜΑΤΙΝΗ ΖΩΝΗ ΜΕ ΔΑΚΤΥΛΙΟ ΑΣΦΑΛΙΣΗΣ



Ύψος 48 mm
Μήκος 1.380 mm
Βάρος 0,3 kg

E-15693

ΣΕΤ ΖΩΝΗΣ ΕΡΓΑΣΙΑΣ ΜΕ 3 ΘΗΚΕΣ



Ύψος 270 mm
Μήκος 640 mm
Χωρητικότητα 6,5 l
Βάρος 1,34 kg

E-15229

ΖΩΝΗ ΕΡΓΑΣΙΑΣ ΜΕ ΕΠΕΝΔΥΣΗ



Ύψος 100 mm
Μήκος 880 mm
Βάρος 0,66 kg

E-15366

ΙΜΑΝΤΑΣ



Ύψος 410 mm
Μήκος 520 mm
Βάρος 0,46 kg

E-15372

ΤΣΑΝΤΑ ΜΕΤΑΦΟΡΑΣ ΑΛΥΣΟΠΡΙΟΝΟΥ



Ύψος 260 mm
Μήκος 900 mm
Βάρος 1,68 kg

E-15512

ΘΗΚΗ ΓΙΑ ΔΡΑΠΑΝΟΚΑΤΣΑΒΙΔΟ UNIVERSAL



Ύψος 290 mm
Μήκος 170 mm
Βάρος 0,3 kg

E-15154

ΘΗΚΗ ΜΕ ΣΤΗΡΙΓΜΑ ΣΦΥΡΙΟΥ



Ύψος 185 mm
Μήκος 180 mm
Χωρητικότητα 1,2 l
Βάρος 0,25 kg

E-15257

ΘΗΚΗ ΓΙΑ ΚΑΤΣΑΒΙΔΙΑ UNIVERSAL



Ύψος 200 mm
Μήκος 100 mm
Βάρος 0,08 kg

E-15176

ΕΡΓΑΛΕΙΟΘΗΚΕΣ

Η ΑΡΙΣΤΗ ΕΠΙΛΟΓΗ ΓΙΑ ΝΑ ΕΧΕΤΕ ΟΛΑ ΤΑ ΕΞΑΡΤΗΜΑΤΑ ΜΑΖΙ ΣΑΣ

ΘΗΚΗ ΣΦΥΡΙΟΥ & ΕΡΓΑΛΕΙΩΝ ΧΕΙΡΟΣ



Ύψος 205 mm
Μήκος 185 mm
Βάρος 0,29 kg

E-15285

ΘΗΚΗ ΜΕ ΦΕΡΜΟΥΑΡ



Ύψος 270 mm
Μήκος 260 mm
Χωρητικότητα 1,8 l
Βάρος 0,55 kg

E-15263

ΘΗΚΗ ΓΙΑ ΨΑΛΙΔΙ ΚΛΑΔΟΥ /ΜΑΧΑΙΡΙ



Ύψος 200 mm
Μήκος 100 mm
Προφίλ 50 mm
Βάρος 0,8 kg

E-15322

ΘΗΚΗ ΔΡΑ/ΒΙΔΟΥ ΜΕ ΤΣΕΠΗ



Ύψος 270 mm
Μήκος 260 mm
Χωρητικότητα 1,8 l
Βάρος 0,48 kg

E-15182

ΘΗΚΗ ΗΛΕΚΤΡΟΛΟΓΟΥ



Ύψος 205 mm
Μήκος 185 mm
Βάρος 0,28 kg

E-15279

ΤΣΑΝΤΑ ΕΡΓΑΛΕΙΩΝ ΜΕ ΦΕΡΜΟΥΑΡ



Ύψος 250 mm
Μήκος 440 mm
Χωρητικότητα 28,8 l
Βάρος 1,67 kg

E-15431

ΑΝΟΙΧΤΗ ΤΣΑΝΤΑ ΕΡΓΑΛΕΙΩΝ



Ύψος 225 mm
Μήκος 350 mm
Χωρητικότητα 7,0 l
Βάρος 0,94 kg

E-15447

ΓΙΛΕΚΟ ΕΡΓΑΣΙΑΣ



Ύψος 640 mm
Μήκος 510 mm
Βάρος 0,81 kg

E-15609



ΘΗΚΗ ΗΛΕΚΤΡΟΛΟΓΟΥ ΜΕ ΤΣΕΠΕΣ



Ύψος 310 mm
Μήκος 250 mm
Χωρητικότητα 1,7 l
Βάρος 0,55 kg

E-15241

ΘΗΚΗ ΜΕ 2 ΤΣΕΠΕΣ



Ύψος 270 mm
Μήκος 260 mm
Χωρητικότητα 2,6 l
Βάρος 0,51 kg

E-15198

ΘΗΚΗ ΓΙΑ ΜΕΤΡΟΤΑΙΝΙΑ



Ύψος 165 mm
Μήκος 110 mm
Βάρος 0,14 kg

E-15338

ΕΡΓΑΛΕΙΟΘΗΚΕΣ

Η ΑΡΙΣΤΗ ΕΠΙΛΟΓΗ ΓΙΑ ΝΑ ΕΧΕΤΕ ΟΛΑ ΤΑ ΕΞΑΡΤΗΜΑΤΑ ΜΑΖΙ ΣΑΣ

ΘΗΚΗ ΣΤΗΡΙΞΗΣ ΣΦΥΡΙΟΥ



Ύψος 165 mm
Μήκος 110 mm
Βάρος 0,15 kg

E-15291

ΘΗΚΗ ΜΕ ΣΤΗΡΙΓΜΑ ΣΦΥΡΙΟΥ



Ύψος 270 mm
Μήκος 290 mm
Χωρητικότητα 2,6 l
Βάρος 0,66 kg

E-15213

ΘΗΚΗ ΓΙΑ ΥΛΙΚΑ ΣΤΕΡΕΩΣΗΣ



Ύψος 270 mm
Μήκος 230 mm
Χωρητικότητα 3,3 l
Βάρος 0,67 kg

E-15207

ΒΑΛΙΣΑ ΜΕΤΑΦΟΡΑΣ ΕΡΓΑΛΕΙΩΝ



Ύψος 265 mm
Μήκος 505 mm
Χωρητικότητα 32,0 l
Βάρος 3,8 kg

E-15394

ΑΝΟΙΧΤΗ ΤΣΑΝΤΑ ΕΡΓΑΛΕΙΩΝ



Ύψος 355 mm
Μήκος 490 mm
Χωρητικότητα 29,7 l
Βάρος 2,44 kg

E-15403

ΤΣΑΝΤΑ ΟΡΓΑΝΩΣΗΣ ΤΥΠΟΥ BUCKET



Ύψος 320 mm
Μήκος 470 mm
Χωρητικότητα 3,0 l
Βάρος 0,68 kg

E-15497

ΘΗΚΗ ΓΙΑ SMARTPHONE



Ύψος 185 mm
Μήκος 100 mm
Χωρητικότητα 0,22 l
Βάρος 0,13 kg

E-15556

ΤΣΑΝΤΑ ΙΣΟΘΕΡΜΙΚΗ



Ύψος 210 mm
Μήκος 330 mm
Χωρητικότητα 7,5 l
Βάρος 0,45 kg

E-15584

ΘΗΚΗ ΜΕΤΑΦΟΡΑΣ ΓΙΑ ΡΑΓΕΣ 1 m



Ύψος 220 mm
Μήκος 1.070 mm
Βάρος 1,06 kg

E-05670

ΘΗΚΗ ΜΕΤΑΦΟΡΑΣ ΓΙΑ ΡΑΓΕΣ 1,4/1,5 m



Ύψος 220 mm
Μήκος 1.560 mm
Βάρος 1,45 kg

E-05664

ΣΕΤ ΕΠΙΓΟΝΑΤΙΔΕΣ



Ύψος 240 mm
Μήκος 170 mm
Βάρος 0,28 kg

E-15615

ΣΕΤ ΕΠΙΓΟΝΑΤΙΔΕΣ ΜΕ ΕΝΙΣΧΥΣΗ



Ύψος 240 mm
Μήκος 170 mm
Βάρος 0,52 kg

E-05658

ΜΕΤΡΑ



Μήκος 3,5 m

B-57130

Μήκος 7,5 m

B-57152

Μήκος 7,5 m

B-57174

Μήκος 10 m

B-57168

B-57130 (3,5 m)

- ΠΡΟΣΤΑΤΕΥΤΙΚΟ ΣΤΗΡΙΓΜΑ για προστασία της ταινίας αποτρέποντας πιθανή εμπλοκή
- ΜΑΤ ΕΠΙΚΑΛΥΨΗ εγγυάται μέγιστη ευκρίνεια ακόμα σε έντονο ηλιακό φως
- ΤΑΙΝΙΑ ΜΕ ΚΟΙΛΟΤΗΤΑ επιτρέπει μετρήσεις μέχρι και στα 1,3 μέτρα χωρίς καμία στήριξη
- ΔΙΠΛΗ ΚΛΙΜΑΚΑ επιτρέπει την αναγνώση των μετρήσεων και από τις 2 πλευρές
- ΚΛΙΠ ΖΩΝΗΣ

B-57152 / B-57174* (7,5 m), B-57168 (10 m)

- ΠΡΟΣΤΑΤΕΥΤΙΚΟ ΣΤΗΡΙΓΜΑ για προστασία της ταινίας απο πιθανή εμπλοκή
- ΑΓΚΙΣΤΡΟ ΣΤΕΡΕΩΣΗΣ 4 σημείων στη διαβαθμισμένη ταινία
- ΔΙΠΛΟΣ ΜΑΓΝΗΤΗΣ ιδανικό για τη μέτρηση σε μεταλλικές επιφάνειες
- ΜΑΤ ΕΠΙΚΑΛΥΨΗ εγγυάται μέγιστη ευκρίνεια ακόμα σε έντονο ηλιακό φως
- ΤΑΙΝΙΑ ΜΕ ΚΟΙΛΟΤΗΤΑ επιτρέπει μετρήσεις μέχρι και στα 2,2 μ. χωρίς στήριξη
- ΕΙΔΙΚΗ ΕΠΙΚΑΛΥΨΗ για γραφή πάνω στη ταινία με ειδικά μολύβια
- ΔΙΠΛΗ ΚΛΙΜΑΚΑ επιτρέπει την αναγνώση των μετρήσεων και από τις 2 πλευρές
- ΕΞΩΤΕΡΙΚΗ ΕΠΕΝΔΥΣΗ για άνεση και προστασία από πτώσεις
- ΚΛΙΠ ΖΩΝΗΣ

*με γάντζο και επεκτάσιμο καλώδιο

ΕΞΑΡΤΗΜΑΤΑ ΓΙΑ ΨΥΓΕΙΑ - ΘΕΡΜΑΝΤΗΡΕΣ

Κωδικός	Περιγραφή	Για το μοντέλο	Κωδικός	Περιγραφή	Για το μοντέλο
CE00000001	Προστατευτικό μονωτικό κάλυμμα	CW001G	WL00000125	Τροφοδοτικό ρεύματος AC	CW001G-CW003G DCW180
CE00000002		CW002G	WL00000313		CW002G
CE00000003		CW003G	CE00000110		CW004G
CE00000004		CW004G	WL00000002	Τροφοδοτικό για αναπτήρα αυτοκινήτου 12-24V	CW001G - CW003G DCW180
		WL00000225	CW002G		
			CE00000007		CW004G

ΕΞΑΡΤΗΜΑΤΑ ΟΔΗΓΟΥ ΡΑΓΑΣ

Κωδικός	Περιγραφή
1913K5-7	Σφιγκτήρας ράγας
1913J9-2	Αντι-ανακρουστικό στοπ
1913K7-3	Παράλληλος οδηγός για ράγα



ΕΞΑΡΤΗΜΑΤΑ ΓΙΑ ΤΡΟΜΠΕΣ

Κωδικός	Περιγραφή
TE00000691	Προέκταση (κεφαλή κεκλιμένη 30°)
TE00000796	Προέκταση (κεφαλή κεκλιμένη 0°)





ΒΑΛΙΤΣΑ ΜΑΚΡΑΣ	ΒΑΛΙΤΣΑ ΜΑΚΡΑΣ	ΒΑΛΙΤΣΑ ΜΑΚΡΑΣ	ΒΑΛΙΤΣΑ ΜΑΚΡΑΣ
ΤΥΠΟΣ 1	ΤΥΠΟΣ 2	ΤΥΠΟΣ 3	ΤΥΠΟΣ 4
821549-5	821550-0	821551-8	821552-6
295x395x105 mm	395x295x157 mm	395x295x210 mm	395x295x315 mm

ΕΡΓΑΛΕΙΟΘΗΚΗ	ΤΑΜΠΑΚΙΕΡΑ ΕΞΑΡΤΗΜΑΤΩΝ	ΦΟΡΜΑ	ΦΟΡΜΑ	ΦΟΡΜΑ
P-83842	P-83652	P-83668	P-83680	P-83674
		Φόρμα 5 διαμερισμάτων	Φόρμα 6 διαμερισμάτων	Φόρμα 12 διαμερισμάτων

ΕΡΓΑΛΕΙΟΘΗΚΗ	ΕΣΩΤΕΡΙΚΑ ΔΙΑΧΩΡΙΣΤΙΚΑ	ΤΑΜΠΑΚΙΕΡΑ ΜΑΚΡΑΣ	ΣΕΤ ΤΑΜΠΑΚΙΕΡΑΣ ΜΑΚΡΑΣ	ΣΕΤ 5 ΘΗΚΕΣ
P-84137	P-84171	191X84-4	191X80-2	191X92-5
395x295x234 mm	395x295x234 mm	295x395x105 mm	295x395x110 mm	

ΘΗΚΕΣ	ΒΑΣΗ ΑΠΟ ΣΦΟΥΓΓΑΡΙ	ΚΑΡΟΤΣΑΚΙ ΜΕΤΑΦΟΡΑΣ	ΤΡΟΧΗΛΑΤΗ ΒΑΣΗ
191X93-3 50x50x95 mm			
191X94-1 50x100x95 mm	P-83705		
191X95-9 100x100x95 mm	ΕΝΘΕΤΟ ΑΠΟ ΣΦΟΥΓΓΑΡΙ		
191X96-7 150x100x95 mm		TR0000001 295x395x110 mm	P-83886
191X97-5 150x150x95 mm	198977-2		

ΕΞΟΥΣΙΟΔΟΤΗΜΕΝΟ SERVICE & ΔΙΑΘΕΣΗ ΑΝΤΑΛΛΑΚΤΙΚΩΝ

ΠΑΡΤΣΑΛΙΔΟΥ Σ. & Ε. Ο.Ε.
ΜΕΡΚΟΥΡΙΟΥ 1, ΝΤΕΠΩ - ΘΕΣΣΑΛΟΝΙΚΗ
ΤΗΛ.: 2310-411592

ΑΝΑΓΝΩΡΙΣΜΕΝΑ SERVICE - ΑΤΤΙΚΗ

ΑΓΑΠΟΓΛΟΥ Γ. & ΣΙΑ Ο.Ε.
Λ. ΔΗΜΟΚΡΑΤΙΑΣ 306, ΑΧΑΡΝΑΙ
ΤΗΛ.: 210-2322992

ΓΟΝΑΛΑΚΗΣ ΑΡΙΣΤ. ΚΥΡΙΑΚΟΣ
ΞΕΝΟΦΩΝΤΟΣ 10, ΓΕΡΑΚΑΣ
ΤΗΛ.: 210-6615928

ΖΕΥΓΙΤΗ ΑΦΟΙ Ο.Ε.
ΒΟΤΣΗ 47, ΑΓΙΟΣ ΔΗΜΗΤΡΙΟΣ
ΤΗΛ.: 210-9712430

ΚΑΛΦΑ ΙΓΝ. ΕΙΡ. & ΣΙΑ Ε.Ε.
ΦΑΒΙΕΡΟΥ 8 & ΜΑΓΙΕΡ, ΑΘΗΝΑ
ΤΗΛ.: 210-5240067

ΚΟΥΝΕΛΗΣ ΙΩΑΝΝΗΣ & ΣΙΑ Ο.Ε.
ΛΙΟΣΙΩΝ 298, ΑΘΗΝΑ
ΤΗΛ.: 210-8316206

ΛΕΒΙΣΙΑΝΟΣ ΠΑΝΤΕΛΗΣ
ΚΩΝΣΤΑΝΤΙΝΟΥΠΟΛΕΩΣ & ΑΧΙΛΛΕΩΣ 77, ΑΘΗΝΑ
ΤΗΛ.: 210-3455130

ΠΑΠΑΜΙΧΑΗΛ ΠΑΥΛΟΣ & ΣΙΑ Ο.Ε.
Λ.ΧΑΣΙΑΣ 81Α, ΙΛΙΟΝ
ΤΗΛ.: 210-2619198

ΦΩΣΚΟΛΟΣ ΑΛΕΞ. ΚΩΝΣΤΑΝΤΙΝΟΣ
ΚΟΛΟΚΟΤΡΩΝΗ 112, ΑΧΑΡΝΑΙ
ΤΗΛ.: 210-2444310

ΑΝΑΓΝΩΡΙΣΜΕΝΑ SERVICE - ΘΕΣΣΑΛΟΝΙΚΗ

ΕΛΕΥΘΕΡΙΑΔΗ ΑΦΟΙ ΟΕ
ΑΓΙΟΥ ΝΕΣΤΟΡΟΣ 30, ΘΕΣΣΑΛΟΝΙΚΗ
ΤΗΛ.: 2310-555599

ΑΝΑΓΝΩΡΙΣΜΕΝΑ SERVICE - ΘΕΣΣΑΛΙΑ

ΤΣΟΥΤΣΑΣ ΑΘ. ΣΠΥΡΟΣ
ΟΛΥΜΠΟΥ & ΑΛΜΥΡΟΥ 51, ΛΑΡΙΣΑ
ΤΗΛ.: 2410-250698

ΑΝΑΓΝΩΡΙΣΜΕΝΑ SERVICE - ΙΩΑΝΝΙΝΑ

ΠΑΠΠΑΣ ΓΕΩΡΓΙΟΣ & ΣΙΑ Ο.Ε.
ΚΑΛΠΑΚΙΟΥ 3
ΤΗΛ.: 26510-39244

ΑΝΑΓΝΩΡΙΣΜΕΝΑ SERVICE - ΚΡΗΤΗ

ΣΑΠΟΥΝΤΖΗΣ ΔΗΜΗΤΡΙΟΣ - ΙΙ
ΜΕΛΕΤΙΟΥ ΠΗΓΑ 53Α, ΗΡΑΚΛΕ
ΤΗΛ.: 2810-239003

ΤΑΤΑΡΑΚΗΣ ΑΝΤΩΝΗΣ & ΣΙΑ C
ΛΕΩΦ. 62 ΜΑΡΤΥΡΩΝ 365, ΗΡΑ
ΤΗΛ.: 2810-261292

ΑΝΑΓΝΩΡΙΣΜΕΝΑ SERVICE - ΑΝ. ΜΑΚΕΔΟΝΙΑΣ & ΘΡΑΚΗΣ

ΧΑΡΙΣΙΑΔΗΣ Κ. ΙΩΑΝΝΗΣ
ΚΑΤΣΩΝΗ 17Α, ΞΑΝΘΗ
ΤΗΛ.: 25410-72605

ΑΝΑΓΝΩΡΙΣΜΕΝΑ SERVICE - ΠΕΛΟΠΟΝΝΗΣΟΣ

ΒΑΣΙΛΕΙΑΔΗΣ ΕΥΘ. ΙΩΑΝΝΗΣ
ΚΛΑΔΑ 5, ΚΑΛΑΜΑΤΑ
ΤΗΛ.: 27210-85505

ΛΥΜΠΕΡΟΠΟΥΛΟΣ ΙΩΑΝΝΗΣ
Ε.Ο. ΣΠΑΡΤΗΣ - ΓΥΘΕΙΟΥ 112, ΣΠΑΡΤΗ
ΤΗΛ.: 27310-22153

ΣΠΗΛΙΟΠΟΥΛΟΣ Κ. & ΣΙΑ Ο.Ε.
ΠΑΤΡΩΝ - ΠΥΡΓΟΥ 137, ΒΡΑΧΝΑΙΚΑ - ΠΑΤΡΑ
ΤΗΛ.: 2610-672121

ΑΝΑΓΝΩΡΙΣΜΕΝΑ SERVICE - ΣΤΕΡΕΑ ΕΛΛΑΔΑ

ΣΥΡΑΚΗΣ ΜΙΧΑΗΛ
ΚΑΠΟΔΙΣΤΡΙΟΥ 26, ΛΑΜΙΑ
ΤΗΛ.: 22310-50230

FEEL THE ENERGY



Από 01/03 έως 30/09/2026

SCAN ME



www.makitaredemption.eu/gr/el

Απόκτησε
ΔΩΡΕΑΝ
BL4040F
ΜΠΑΤΑΡΙΑ
με την αγορά επιλεγμένων
XGT
μηχανημάτων

XGT

40V Li-ion
max



Κωδικός	Σελ.	Κωδικός	Σελ.	Κωδικός	Σελ.	Κωδικός	Σελ.	Κωδικός	Σελ.
1		B		C		D		9	
1910A8-3	2	BAC01	PROMO 4	CA5000XJ	85	DA3010FJ	83	9046J	94
1910D9-2 (ADP12)	2	BO001CGZ	33	CC301DSMJ	62	DA332DSAJ	61	9031	96
1910N6-8	5	BO002CGZ	33	CC301DZJ	62	DA332DZJ	61	9032	96
1911B9-4	Nέο 2	BO003CGZ	33	CE001GZ02	PROMO 29	DA333DSAJ	61	9237CB	94
1911D8-0	Nέο 2	BO004CGZ	33	CE002GZ01	PROMO 29	DA333DZJ	61	9403J	94
1913G0-9	3	BO005CGZ	33	CE003GZ02	PROMO 29	DAS180RT / Z	129	9404X	94
191353-7	Nέο 2	BO006CGZ	33	CE004GZ	PROMO 29	DBM080	82	9557HNRGZ	88
1914U0-3 (BCC02)	5	BO007CGZ	33	CF001GZ	35	DBM130	82	9558HNRGZ	88
1914U0-7 (BCC01)	5	BO3711	94	CF002GZ	35	DBM131	82	9565CR	87
1915H4-0	Nέο 2	BO4555	95	CF003GZ	35	DBM230	82	9565CRJX2	PROMO 87
1915J2-8	Nέο 2	BO4566	95	CF101DZ	63	DBN501Z	Nέο 54	9565CRX1	PROMO 87
191A24-4	3	BO4900VJ	94	CG100DSAX	62	DBN601ZJ	Nέο / PROMO 11	9565CVR	87
191A59-5 (PDC01)	106	BO4911J	94	CG100DZKX	62	DBN610ZJ	Nέο / PROMO 11	9565CVRX2	PROMO 87
191B26-6	2	BO5031K	95	CL001GZ02	71	DBN900ZK	PROMO 54	9741J	PROMO 95
191B36-3	2	BO5041K	95	CL002GZ01	71	DBN901ZK	PROMO 54	9903J	94
191E07-8	2	BO6030JX	PROMO 95	CL003GZ	71	DBO180ZJ	55	9911J	94
191J81-6	2	BO6050J	95	CL004GZ	Nέο 9	DBO381ZJU	55	9924DB	94
191J97-1	2	BS001GM201	PROMO 33	CL106FDSA	71	DBO382ZJ	55		
191L47-8	2	BS001GZ01	33	CL107FDSA	71	DBO484ZJ	55		
191N09-8	2			CL108FDSA	71	DBS180ZJ	50		
191R06-8	2	C		CL117FDX2	71	DCA484RTJ	48		
191U00-8	2	CA5000XJ	85	CL117FDX2	71	DCA484RTJ / ZJ	48		
191U13-9	2	CC301DSMJ	62	CL1004GZ	Nέο 9	DCA490RTJ / Z / ZJ	48		
191U42-2	2	CC301DZJ	62	CL106FDSA	71	DCA490RTJ / Z / ZJ	48		
191X65-8	2	CE001GZ02	PROMO 29	CL107FDSA	71	DCA492RTJ / ZJ	48		
191Y97-1	2	CE002GZ01	PROMO 29	CL108FDSA	71	DCA492RTJ / ZJ	48		
195584-2	3	CE003GZ02	PROMO 29	CL117FDX2	71	DCA492RTJ / ZJ	48		
196426-3	3	CE004GZ	PROMO 29	CL1004GZ	Nέο 9	DCA492RTJ / ZJ	48		
196933-6	3	CE005GZ	PROMO 29	CL106FDSA	71	DCA492RTJ / ZJ	48		
197280-8	3	CE006GZ	PROMO 29	CL107FDSA	71	DCA492RTJ / ZJ	48		
197288-2	3	CE007GZ	PROMO 29	CL108FDSA	71	DCA492RTJ / ZJ	48		
197363-4	3	CE008GZ	PROMO 29	CL117FDX2	71	DCA492RTJ / ZJ	48		
197396-9	3	CE009GZ	PROMO 29	CL1004GZ	Nέο 9	DCA492RTJ / ZJ	48		
197406-2	3	CE010GZ	PROMO 29	CL106FDSA	71	DCA492RTJ / ZJ	48		
197422-4	3	CE011GZ	PROMO 29	CL107FDSA	71	DCA492RTJ / ZJ	48		
197599-5	3	CE012GZ	PROMO 29	CL108FDSA	71	DCA492RTJ / ZJ	48		
197624-2	3	CE013GZ	PROMO 29	CL117FDX2	71	DCA492RTJ / ZJ	48		
197626-8	3	CE014GZ	PROMO 29	CL1004GZ	Nέο 9	DCA492RTJ / ZJ	48		
197629-2	3	CE015GZ	PROMO 29	CL106FDSA	71	DCA492RTJ / ZJ	48		
197641-2	3	CE016GZ	PROMO 29	CL107FDSA	71	DCA492RTJ / ZJ	48		
197658-5	3	CE017GZ	PROMO 29	CL108FDSA	71	DCA492RTJ / ZJ	48		
198077-8	3	CE018GZ	PROMO 29	CL117FDX2	71	DCA492RTJ / ZJ	48		
198116-4	3	CE019GZ	PROMO 29	CL1004GZ	Nέο 9	DCA492RTJ / ZJ	48		
198720-9	3	CE020GZ	PROMO 29	CL106FDSA	71	DCA492RTJ / ZJ	48		
		CE021GZ	PROMO 29	CL107FDSA	71	DCA492RTJ / ZJ	48		
2		CE022GZ	PROMO 29	CL108FDSA	71	DCA492RTJ / ZJ	48		
2012NB	93	CE023GZ	PROMO 29	CL117FDX2	71	DCA492RTJ / ZJ	48		
2704N	90	CE024GZ	PROMO 29	CL1004GZ	Nέο 9	DCA492RTJ / ZJ	48		
2712	90	CE025GZ	PROMO 29	CL106FDSA	71	DCA492RTJ / ZJ	48		
		CE026GZ	PROMO 29	CL107FDSA	71	DCA492RTJ / ZJ	48		
		CE027GZ	PROMO 29	CL108FDSA	71	DCA492RTJ / ZJ	48		
3		CE028GZ	PROMO 29	CL117FDX2	71	DCA492RTJ / ZJ	48		
3711	93	CE029GZ	PROMO 29	CL1004GZ	Nέο 9	DCA492RTJ / ZJ	48		
3712	93	CE030GZ	PROMO 29	CL106FDSA	71	DCA492RTJ / ZJ	48		
		CE031GZ	PROMO 29	CL107FDSA	71	DCA492RTJ / ZJ	48		
		CE032GZ	PROMO 29	CL108FDSA	71	DCA492RTJ / ZJ	48		
4		CE033GZ	PROMO 29	CL117FDX2	71	DCA492RTJ / ZJ	48		
4100KB	85	CE034GZ	PROMO 29	CL1004GZ	Nέο 9	DCA492RTJ / ZJ	48		
4101RH	85	CE035GZ	PROMO 29	CL106FDSA	71	DCA492RTJ / ZJ	48		
4131	84	CE036GZ	PROMO 29	CL107FDSA	71	DCA492RTJ / ZJ	48		
4327	92	CE037GZ	PROMO 29	CL108FDSA	71	DCA492RTJ / ZJ	48		
4329KX1	PROMO 92	CE038GZ	PROMO 29	CL117FDX2	71	DCA492RTJ / ZJ	48		
4350FCTJ	92	CE039GZ	PROMO 29	CL1004GZ	Nέο 9	DCA492RTJ / ZJ	48		
4351FCTJ	92	CE040GZ	PROMO 29	CL106FDSA	71	DCA492RTJ / ZJ	48		
		CE041GZ	PROMO 29	CL107FDSA	71	DCA492RTJ / ZJ	48		
		CE042GZ	PROMO 29	CL108FDSA	71	DCA492RTJ / ZJ	48		
5		CE043GZ	PROMO 29	CL117FDX2	71	DCA492RTJ / ZJ	48		
5008MGJX	PROMO 91	CE044GZ	PROMO 29	CL1004GZ	Nέο 9	DCA492RTJ / ZJ	48		
5103R	91	CE045GZ	PROMO 29	CL106FDSA	71	DCA492RTJ / ZJ	48		
5143R	91	CE046GZ	PROMO 29	CL107FDSA	71	DCA492RTJ / ZJ	48		
5903RKX1	PROMO 91	CE047GZ	PROMO 29	CL108FDSA	71	DCA492RTJ / ZJ	48		
		CE048GZ	PROMO 29	CL117FDX2	71	DCA492RTJ / ZJ	48		
		CE049GZ	PROMO 29	CL1004GZ	Nέο 9	DCA492RTJ / ZJ	48		
		CE050GZ	PROMO 29	CL106FDSA	71	DCA492RTJ / ZJ	48		
6		CE051GZ	PROMO 29	CL107FDSA	71	DCA492RTJ / ZJ	48		
6413	83	CE052GZ	PROMO 29	CL108FDSA	71	DCA492RTJ / ZJ	48		
6906J	84	CE053GZ	PROMO 29	CL117FDX2	71	DCA492RTJ / ZJ	48		
		CE054GZ	PROMO 29	CL1004GZ	Nέο 9	DCA492RTJ / ZJ	48		
		CE055GZ	PROMO 29	CL106FDSA	71	DCA492RTJ / ZJ	48		
		CE056GZ	PROMO 29	CL107FDSA	71	DCA492RTJ / ZJ	48		
9		CE057GZ	PROMO 29	CL108FDSA	71	DCA492RTJ / ZJ	48		
9046J	94	CE058GZ	PROMO 29	CL117FDX2	71	DCA492RTJ / ZJ	48		
9031	96	CE059GZ	PROMO 29	CL1004GZ	Nέο 9	DCA492RTJ / ZJ	48		
9032	96	CE060GZ	PROMO 29	CL106FDSA	71	DCA492RTJ / ZJ	48		
9237CB	94	CE061GZ	PROMO 29	CL107FDSA	71	DCA492RTJ / ZJ	48		
9403J	94	CE062GZ	PROMO 29	CL108FDSA	71	DCA492RTJ / ZJ	48		
9404X	94	CE063GZ	PROMO 29	CL117FDX2	71	DCA492RTJ / ZJ	48		
9557HNRGZ	88	CE064GZ	PROMO 29	CL1004GZ	Nέο 9	DCA492RTJ / ZJ	48		
9558HNRGZ	88	CE065GZ	PROMO 29	CL106FDSA	71	DCA492RTJ / ZJ	48		
9565CR	87	CE066GZ	PROMO 29	CL107FDSA	71	DCA492RTJ / ZJ	48		
9565CRJX2	PROMO 87	CE067GZ	PROMO 29	CL108FDSA	71	DCA492RTJ / ZJ	48		
9565CRX1	PROMO 87	CE068GZ	PROMO 29	CL117FDX2	71	DCA492RTJ / ZJ	48		
9565CVR	87	CE069GZ	PROMO 29	CL1004GZ	Nέο 9	DCA492RTJ / ZJ	48		
9565CVRX2	PROMO 87	CE070GZ	PROMO 29	CL106FDSA	71	DCA492RTJ / ZJ	48		
9741J	PROMO 95	CE071GZ	PROMO 29	CL107FDSA	71	DCA492RTJ / ZJ	48		
9903J	94	CE072GZ	PROMO 29	CL108FDSA	71	DCA492RTJ / ZJ	48		
9911J	94	CE073GZ	PROMO 29	CL117FDX2	71	DCA492RTJ / ZJ	48		
9924DB	94	CE074GZ	PROMO 29	CL1004GZ	Nέο 9	DCA492RTJ / ZJ	48		
		CE075GZ	PROMO 29	CL106FDSA	71	DCA492RTJ / ZJ	48		
		CE076GZ	PROMO 29	CL107FDSA	71	DCA492RTJ / ZJ	48		
A		CE077GZ	PROMO 29	CL108FDSA	71	DCA492RTJ / ZJ	48		
AC001GZ	PROMO 35	CE078GZ	PROMO 29	CL117FDX2	71	DCA492RTJ / ZJ	48		
AF506	97	CE079GZ	PROMO 29	CL1004GZ	Nέο 9	DCA492RTJ / ZJ	48		
AN454	97	CE080GZ	PROMO 29	CL106FDSA	71	DCA492RTJ / ZJ	48		
		CE081GZ	PROMO 29	CL107FDSA	71	DCA492RTJ / ZJ	48		
		CE082GZ	PROMO 29	CL108FDSA	71	DCA492RTJ / ZJ	48		
		CE083GZ	PROMO 29	CL117FDX2	71	DCA492RTJ / ZJ	48		
		CE084GZ	PROMO 29	CL1004GZ	Nέο 9	DCA492RTJ / ZJ	48		
		CE085GZ	PROMO 29	CL106FDSA	71	DCA492RTJ / ZJ	48		
		CE086GZ	PROMO 29	CL107FDSA	71	DCA492RTJ / ZJ	48		
		CE087GZ	PROMO 29	CL108FDSA	71	DCA492RTJ / ZJ	48		
		CE088GZ	PROMO 29	CL117FDX2	71	DCA492RTJ / ZJ	48		
		CE089GZ	PROMO 29	CL1004GZ	Nέο 9	DCA492RTJ / ZJ	48		
		CE090GZ	PROMO 29	CL106FDSA	71	DCA492RTJ / ZJ	48		
		CE091GZ	PROMO 29	CL107FDSA	71	DCA492RTJ / ZJ	48		
		CE092GZ	PROMO 29	CL108FDSA	71	DCA492RTJ / ZJ	48		
		CE093GZ	PROMO 29	CL117FDX2	71	DCA492RTJ / ZJ	48		
		CE094GZ	PROMO 29	CL1004GZ	Nέο 9	DCA492RT			



**ZERO
EMISSION**



OUTDOOR



www.makita.gr

Makita Ελλάς Α.Ε.
Λ. Τατοΐου 34 - 136 77 Αχαρνάι
Τηλ. (210) 80.71.241, Φαξ. (210) 80.72.245
<http://www.makita.gr>
e-mail: info@makita.gr



Η Makita διατηρεί το δικαίωμα τροποποίησης των τεχνικών προδιαγραφών, των συμπαράδομένων όλων των προϊόντων της χωρίς καμία προειδοποίηση και δεν ευθύνεται για τυχόν τυπογραφικά λάθη. Απαγορεύεται η οποιασδήποτε μορφής αντιγραφή του παρόντος εντύπου.
Προσοχή: η αναπαραγωγή ή χρήση οποιονδήποτε εικόνων, λογότυπου, στοιχείων ή εγγράφων που δημοσιεύονται εδώ, χωρίς την προηγούμενη γραπτή συγκατάθεση της Makita, θα διώκονται.